

40
—ΧΡΟΝΙΑ—



ΠΑΠΑΔΕΑΣ Α.Ε.
ΒΙΟΜΗΧΑΝΙΚΑ ΕΡΓΑΛΕΙΑ & ΣΙΔΗΡΙΚΑ

ΧΕΙΜΩΝΑΣ 2025 - 2026

**ΠΡΟ
ΣΦΟ
ΡΕΣ**

KRAUSMANN

TACTIX

FISCO
Fastening Systems

LYARDSMITH



ΨΗΦΙΑΚΗ ΕΚΔΟΣΗ



30+ ΗΛΕΚΤΡΙΚΑ ΕΡΓΑΛΕΙΑ

ΓΙΑ ΟΛΕΣ ΤΙΣ ΕΡΓΑΣΙΕΣ



1



Επίλεξε τη
ΜΠΑΤΑΡΙΑ
που θες

2



Επίλεξε το σωστό
ΦΟΡΤΙΣΤΗ

3



Διάλεξε όσα
ΕΡΓΑΛΕΙΑ
χρειάζεσαι!

ΚΑΝΕ ΤΟ ΔΙΚΟ ΣΟΥ ΣΥΝΔΥΑΣΜΟ!



BRUSHLESS

ΘΕΤΕΙ ΝΕΑ ΜΕΤΡΑ ΣΥΓΚΡΙΣΗΣ ΣΤΗΝ **ΑΠΟΔΟΣΗ!**

Η επαναστατική απόδοση των εργαλείων μπαταρίας **BRUSHLESS** προσφέρει εξαιρετική ισχύ, που μπορείς να τη νιώσεις. Η μοναδική τεχνολογία με το νέο υψηλής απόδοσης **κινητήρα χωρίς ψύκτρες** εκμεταλλεύεται το πλήρες δυναμικό των μπαταριών **UN1 POWER**, ώστε να μπορείς να εκτελείς ακόμη και τις πιο απαιτητικές εργασίες.





1 ΣΥΣΤΗΜΑ ΜΠΑΤΑΡΙΑΣ

Ο ΤΕΛΕΙΟΣ ΣΥΝΔΥΑΣΜΟΣ ΔΥΝΑΜΗΣ & ΕΥΕΛΙΞΙΑΣ



ΚΑΝΕ ΤΟ ΔΙΚΟ ΣΟΥ ΣΥΝΔΥΑΣΜΟ!

12V
INPUT POWERUN1
POWER

ΜΠΑΤΑΡΙΑ 12V LITHION

12V
INPUT POWER

CE

001 art: B122 30 π



5 212000 738929

16€

- Ρεύμα εξόδου: 2.0 Ah
- Βάρος: 179 g
- *Συνδύασε το με το φορτιστή C1222

ΦΟΡΤΙΣΤΗΣ 12V

12V
INPUT POWER

CE

002 art: C1222 30 π



5 212000 738967

13€

- Ρεύμα εξόδου: 2.2 Ah
- Βάρος: 266 g
- *Συνδύασε το με τη μπαταρία B122

12V ΔΡΑΠΑΝΟΚΑΤΣΑΒΙΔΟ ΚΡΟΥΣΤΙΚΟ MINI U71012

12V
INPUT POWER30
Nm

CE

LITHION

- Βίδωμα και διάτρηση
- Διάτρηση με κρούση
- Ροπή 30 Nm
- Ταχύτητα 0 - 400 | 0 - 1400 rpm
- Ρυθμιζόμενη ροπή 18 + 3 θέσεων
- 2 μηχανικές ταχύτητες
- Ηλεκτρονικά ρυθμιζόμενες στροφές
- Δεξιά & αριστερή περιστροφή
- Τσοκ Ø 10 mm με αυτόματο κλείδωμα
- Διάτρηση σε μπετόν 10 mm, μέταλλο 10 mm, ξύλο 22 mm
- Ηλεκτρονικό φρένο
- LED φως εργασίας
- Αντιολισθητική λαβή
- Στάθμη θορύβου 88.8 dB
- Βάρος 820 g

SOLO (ΧΩΡΙΣ ΜΠΑΤΑΡΙΑ + ΦΟΡΤΙΣΤΗ)

003 art: U71012-00 30 π



5 212000 738745

25€

1 x 2.0Ah LI-ION + ΦΟΡΤΙΣΤΗΣ + ΤΣΑΝΤΑ

004 art: U71012-12S 30 π



5 212000 742209

54€

2 x 2.0Ah LI-ION + ΦΟΡΤΙΣΤΗΣ + ΤΣΑΝΤΑ

005 art: U71012-22S 30 π



5 212000 742216

70€

12V ΠΑΛΜΙΚΟ ΚΑΤΣΑΒΙΔΙ ΜΙΝΙ U73012

12V
INPUT POWER100
Nm

CE

LITHION

- Βίδωμα και διάτρηση
- Ροπή 100 Nm
- Ταχύτητα 0 - 2400 rpm
- Ηλεκτρονικά ρυθμιζόμενες στροφές
- Δεξιά & αριστερή περιστροφή
- Τσοκ HEX 1/4"
- LED φως εργασίας
- Αντιολισθητική λαβή
- Στάθμη θορύβου 108 dB
- Βάρος 770 g

SOLO (ΧΩΡΙΣ ΜΠΑΤΑΡΙΑ + ΦΟΡΤΙΣΤΗ)

006 art: U73012-00 30 π



5 212000 738783

32€

1 x 2.0Ah LI-ION + ΦΟΡΤΙΣΤΗΣ + ΤΣΑΝΤΑ

007 art: U73012-12S 30 π



5 212000 742407

61€

2 x 2.0Ah LI-ION + ΦΟΡΤΙΣΤΗΣ + ΤΣΑΝΤΑ

008 art: U73012-22S 30 π



5 212000 742414

77€

12V ΜΠΟΥΛΟΝΟΚΛΕΙΔΟ ΜΙΝΙ U75012

12V
INPUT POWER100
Nm

CE

LITHION

- Βίδωμα και διάτρηση
- Ροπή 100 Nm
- Ταχύτητα 0 - 2400 rpm
- Ηλεκτρονικά ρυθμιζόμενες στροφές
- Δεξιά & αριστερή περιστροφή
- Τσοκ τετράγωνο 3/8"
- LED φως εργασίας
- Αντιολισθητική λαβή
- Στάθμη θορύβου 108 dB
- Βάρος 770 g

SOLO (ΧΩΡΙΣ ΜΠΑΤΑΡΙΑ + ΦΟΡΤΙΣΤΗ)

009 art: U75012-00 30 π



5 212000 738806

36€

1 x 2.0Ah LI-ION + ΦΟΡΤΙΣΤΗΣ + ΤΣΑΝΤΑ

010 art: U75012-12S 30 π



5 212000 742506

65€

2 x 2.0Ah LI-ION + ΦΟΡΤΙΣΤΗΣ + ΤΣΑΝΤΑ

011 art: U75012-22S 30 π



5 212000 742513

81€

12V ΓΩΝΙΑΚΟΣ ΤΡΟΧΟΣ ΜΙΝΙ U87012

12V
INPUT POWER

CE

LITHION

- Ταχύτητα 12500 rpm
- Δίσκος Ø 76 mm
- Διάμετρος οπής Ø 10 mm / 3/8"
- Κοπή 18 mm
- Κλείδωμα άξονα
- Αντιολισθητική λαβή
- Βάρος 810 g

Περιλαμβάνει:
δίσκο κοπής, παξιμάδι βάσης, παξιμάδι
πλακέ, εξάγωνο κλειδί

SOLO (ΧΩΡΙΣ ΜΠΑΤΑΡΙΑ + ΦΟΡΤΙΣΤΗ)

012 art: U87012-00 30 π



5 212000 743114

35€

1 x 2.0Ah LI-ION + ΦΟΡΤΙΣΤΗΣ + ΤΣΑΝΤΑ

013 art: U87012-12S 30 π



5 212000 745507

64€

2 x 2.0Ah LI-ION + ΦΟΡΤΙΣΤΗΣ + ΤΣΑΝΤΑ

014 art: U87012-22S 30 π



5 212000 745514

80€

12V ΣΠΑΘΟΣΕΓΑ ΜΙΝΙ U63012

- Ταχύτητα 3000 rpm
- Ηλεκτρονικά ρυθμιζόμενες στροφές
- Μήκος τάλαντωσης 15 mm
- Κοπή σε ξύλο 65 mm, μέταλλο 8 mm, πλαστικό σωλήνα 50 mm
- LED φως εργασίας
- Αντιολισθητική λαβή
- Βάρος 1.05 kg



12V
INPUT POWER

CE
LITHION

SOLO (ΧΩΡΙΣ ΜΠΑΤΑΡΙΑ + ΦΟΡΤΙΣΤΗ)

015 art: U63012-00 30 Π



40€

1 x 2.0Ah LI-ION + ΦΟΡΤΙΣΤΗΣ + ΤΣΑΝΤΑ

016 art: U63012-12S 30 Π



69€

2 x 2.0Ah LI-ION + ΦΟΡΤΙΣΤΗΣ + ΤΣΑΝΤΑ

017 art: U63012-22S 30 Π



85€

12V ΚΑΣΤΑΝΙΑ ΜΙΝΙ U78012

- Ροπή 55 Nm
- Ταχύτητα 0 - 230 rpm
- Δεξιά & αριστερή περιστροφή
- Τσοκ τετράγωνο 3/8"
- LED φως εργασίας
- Αντιολισθητική λαβή
- Στάθμη θορύβου 86.9 dB
- Βάρος 650 g



12V
INPUT POWER

55
Nm

CE
LITHION

SOLO (ΧΩΡΙΣ ΜΠΑΤΑΡΙΑ + ΦΟΡΤΙΣΤΗ)

018 art: U78012-00 30 Π



39€

1 x 2.0Ah LI-ION + ΦΟΡΤΙΣΤΗΣ + ΤΣΑΝΤΑ

019 art: U78012-12S 30 Π



68€

2 x 2.0Ah LI-ION + ΦΟΡΤΙΣΤΗΣ + ΤΣΑΝΤΑ

020 art: U78012-22S 30 Π



84€

12V ΣΕΤ ΔΡΑΠΑΝΟΚΑΤΣΑΒΙΔΟ ΚΡΟΥΣΤΙΚΟ ΜΙΝΙ (U71012-00) + ΠΑΛΜΙΚΟ ΚΑΤΣΑΒΙΔΙ ΜΙΝΙ (U73012-00)

12V
INPUT POWER



30
Nm

100
Nm

2 x 2.0Ah LI-ION + ΦΟΡΤΙΣΤΗΣ + ΤΣΑΝΤΑ

021 art: US117-22S 30 Π



102€

12V ΣΕΤ ΔΡΑΠΑΝΟΚΑΤΣΑΒΙΔΟ ΚΡΟΥΣΤΙΚΟ ΜΙΝΙ (U71012-00) + ΜΠΟΥΛΟΝΟΚΛΕΙΔΟ ΜΙΝΙ (U75012-00)

12V
INPUT POWER



30
Nm

100
Nm

2 x 2.0Ah LI-ION + ΦΟΡΤΙΣΤΗΣ + ΤΣΑΝΤΑ

022 art: US118-22S 30 Π



106€

12V ΣΕΤ ΠΑΛΜΙΚΟ ΚΑΤΣΑΒΙΔΙ ΜΙΝΙ (U73012-00) + ΜΠΟΥΛΟΝΟΚΛΕΙΔΟ ΜΙΝΙ (U75012-00)

12V
INPUT POWER



100
Nm

100
Nm

2 x 2.0Ah LI-ION + ΦΟΡΤΙΣΤΗΣ + ΤΣΑΝΤΑ

023 art: US119-22S 30 Π



113€

12V ΣΕΤ ΔΡΑΠΑΝΟΚΑΤΣΑΒΙΔΟ ΚΡΟΥΣΤΙΚΟ ΜΙΝΙ (U71012-00) + ΓΩΝΙΑΚΟΣ ΤΡΟΧΟΣ ΜΙΝΙ (U87012-00)

12V
INPUT POWER



30
Nm

2 x 2.0Ah LI-ION + ΦΟΡΤΙΣΤΗΣ + ΤΣΑΝΤΑ

024 art: US120-22S 30 Π



105€



ΚΑΝΕ ΤΟ ΔΙΚΟ ΣΟΥ ΣΥΝΔΥΑΣΜΟ!

20V
INPUT POWERUN1
POWER

ΜΠΑΤΑΡΙΑ 20V 2.0Ah

LITHION

- Ρεύμα εξόδου: 2.0 Ah
- Βάρος: 365 g
- *Συνδύασε το με τους φορτιστές C2022 / C2040 / C2040-2

20V
INPUT POWER

025 art: B202 30 π



26€

ΜΠΑΤΑΡΙΑ 20V 4.0Ah

LITHION

- Ρεύμα εξόδου: 4.0 Ah
- Βάρος: 626 g
- *Συνδύασε το με τους φορτιστές C2022 / C2040 / C2040-2

20V
INPUT POWER

026 art: B204 30 π



39€

ΜΠΑΤΑΡΙΑ 20V 5.0Ah

LITHION

- Ρεύμα εξόδου: 5.0 Ah
- Βάρος: 670 g
- *Συνδύασε το με τους φορτιστές C2022 / C2040 / C2040-2

20V
INPUT POWER

027 art: B205 30 π



49€

ΑΝΤΑΠΤΟΡΑΣ ΠΡΟΣΑΡΜΟΓΗΣ ΜΠΑΤΑΡΙΩΝ DW 18V/54V XR ΣΕ ΕΡΓΑΛΕΙΑ KRAUSMANN® UN1 20V

Με αυτό τον αντάπτορα μπορούν να προσαρμοστούν όλες οι μπαταρίες DW 18V/54V XR σε όλα τα εργαλεία KRAUSMANN® UN1 POWER 20V. Έτσι, η εργασία γίνεται πιο ευέλικτη και ταυτόχρονα προσφέρεται σημαντική εξοικονόμηση χρημάτων.

Προσοχή: Σε καμία περίπτωση ο αντάπτορας δεν μπορεί να χρησιμοποιηθεί για τη φόρτιση της μπαταρίας, πρέπει να χρησιμοποιηθεί ο γνήσιος φορτιστής που παρέχει ο κατασκευαστής.



031 art: A200 30 π



13€

ΦΟΡΤΙΣΤΗΣ 20V



- Ρεύμα εξόδου: 2.2 Ah
- Βάρος: 305 g
- *Συνδύασε το με τις μπαταρίες B202 / B204 / B205

20V
INPUT POWER

028 art: C2022 30 π



14€

ΤΑΧΥΦΟΡΤΙΣΤΗΣ 20V



- Ρεύμα εξόδου: 4.0 Ah
- Βάρος: 395 g
- *Συνδύασε το με τις μπαταρίες B202 / B204 / B205

20V
INPUT POWER

029 art: C2040 30 π



21€

ΦΟΡΤΙΣΤΗΣ 20V



- Ρεύμα εξόδου: 4.0 Ah
- Βάρος: 567 g
- *Συνδύασε το με τις μπαταρίες B202 / B204 / B205

20V
INPUT POWER

030 art: C2040-2 30 π



26€

20V ΔΡΑΠΑΝΟΚΑΤΣΑΒΙΔΟ ΚΡΟΥΣΤΙΚΟ U70020



- Διάτρηση με κρούση
- Ροπή 35 Nm
- Ταχύτητα 0 - 400 | 0 - 1500 rpm
- Ρυθμιζόμενη ροπή 18 + 3 θέσεων
- 2 μηχανικές ταχύτητες
- Ηλεκτρονικά ρυθμιζόμενες στροφές
- Δεξιά & αριστερή περιστροφή
- Τσοκ Ø 13 mm, αυτόματο
- Διάτρηση σε μπετόν 13 mm, μέταλλο 13 mm, ξύλο 38 mm
- Ηλεκτρονικό φρένο
- LED φως εργασίας με αισθητήρα φωτός
- Αντιολισθητική λαβή
- Στάθμη θορύβου 86.1 dB
- Βάρος 855 g

35
Nm

LITHION

SOLO (ΧΩΡΙΣ ΜΠΑΤΑΡΙΑ + ΦΟΡΤΙΣΤΗΣ)

032 art: U70020-00 30 π



29€

1 x 2.0Ah LI-ION + ΦΟΡΤΙΣΤΗΣ + ΤΣΑΝΤΑ

033 art: U70020-12S 30 π



69€

2 x 2.0Ah LI-ION + ΦΟΡΤΙΣΤΗΣ + ΤΣΑΝΤΑ

034 art: U70020-14S 30 π



89€

**20V ΔΡΑΠΑΝΟΚΑΤΣΑΒΙΔΟ ΚΡΟΥΣΤΙΚΟ
BL U71020**

20V
INPUT POWER



45
Nm

- Διάτρηση με κρούση
- Ροπή 45 Nm
- Ταχύτητα 0 - 450 | 0 - 1700 rpm
- Ρυθμιζόμενη ροπή 21 + 3 θέσεων
- 2 μηχανικές ταχύτητες
- Ηλεκτρονικά ρυθμιζόμενες στροφές
- Δεξιά & αριστερή περιστροφή
- Τσοκ Ø 13 mm, αυτόματο
- Διάτρηση σε μπετόν 13 mm, μέταλλο 13 mm, ξύλο 38 mm
- Ηλεκτρονικό φρένο
- LED φως εργασίας με αισθητήρα φωτός
- Αντιολισθητική λαβή
- Στάθμη θορύβου 84.9 dB
- Βάρος 1.055 kg

LITHION
BRUSHLESS

SOLO (ΧΩΡΙΣ ΜΠΑΤΑΡΙΑ + ΦΟΡΤΙΣΤΗ)

035 art: U71020-00B 30 Π **52€**

1 x 2.0Ah LI-ION + ΦΟΡΤΙΣΤΗΣ + ΤΣΑΝΤΑ

036 art: U71020-12SB 30 Π **92€**

2 x 2.0Ah LI-ION + ΦΟΡΤΙΣΤΗΣ + ΤΣΑΝΤΑ

037 art: U71020-22SB 30 Π **118€**

1 x 4.0Ah LI-ION + ΤΑΧΥΦΟΡΤΙΣΤΗΣ + ΤΣΑΝΤΑ

038 art: U71020-14SB 30 Π **112€**

2 x 4.0Ah LI-ION + ΤΑΧΥΦΟΡΤΙΣΤΗΣ + ΤΣΑΝΤΑ

039 art: U71020-24SB 30 Π **151€**

1 x 5.0Ah LI-ION + ΤΑΧΥΦΟΡΤΙΣΤΗΣ + ΤΣΑΝΤΑ

040 art: U71020-15SB 30 Π **122€**

2 x 2.0Ah LI-ION + ΤΑΧΥΦΟΡΤΙΣΤΗΣ + ΤΣΑΝΤΑ

041 art: U71020-25SB 30 Π **171€**

20V ΠΑΛΜΙΚΟ ΚΑΤΣΑΒΙΔΙ BL U73020

3 ΤΑΧΥΤΗΤΩΝ

20V
INPUT POWER



280
Nm

- Βίδωμα και διάτρηση
- Ροπή 280 | 215 | 173 Nm
- Ταχύτητα 0-2600 | 0-2000 | 0-1600 rpm
- 3 μηχανικές ταχύτητες
- Ηλεκτρονικά ρυθμιζόμενες στροφές
- Δεξιά & αριστερή περιστροφή
- Ξεβίδωμα με αυτόματη διακοπή
- Τσοκ HEX 1/4"
- Ηλεκτρονικό φρένο
- LED φως εργασίας με αισθητήρα φωτός
- Αντιολισθητική λαβή
- Βάρος 1.08 kg

LITHION
BRUSHLESS

**20V ΔΡΑΠΑΝΟΚΑΤΣΑΒΙΔΟ ΚΡΟΥΣΤΙΚΟ
BL U72020**

20V
INPUT POWER



60
Nm

- Διάτρηση με κρούση
- Ροπή 60 Nm
- Ταχύτητα 0 - 400 | 0 - 2000 rpm
- Ρυθμιζόμενη ροπή 21 + 3 θέσεων
- 2 μηχανικές ταχύτητες
- Ηλεκτρονικά ρυθμιζόμενες στροφές
- Δεξιά & αριστερή περιστροφή
- Τσοκ Ø 13 mm, αυτόματο
- Διάτρηση σε μπετόν 13 mm, μέταλλο 13 mm, ξύλο 38 mm
- Ηλεκτρονικό φρένο
- LED φως εργασίας με αισθητήρα φωτός
- Αντιολισθητική λαβή
- Στάθμη θορύβου 97.9 dB
- Βάρος 1.18 kg

LITHION
BRUSHLESS

SOLO (ΧΩΡΙΣ ΜΠΑΤΑΡΙΑ + ΦΟΡΤΙΣΤΗ)

042 art: U72020-00B 30 Π **69€**

1 x 2.0Ah LI-ION + ΦΟΡΤΙΣΤΗΣ + ΤΣΑΝΤΑ

043 art: U72020-12SB 30 Π **109€**

2 x 2.0Ah LI-ION + ΦΟΡΤΙΣΤΗΣ + ΤΣΑΝΤΑ

044 art: U72020-22SB 30 Π **135€**

1 x 4.0Ah LI-ION + ΤΑΧΥΦΟΡΤΙΣΤΗΣ + ΤΣΑΝΤΑ

045 art: U72020-14SB 30 Π **129€**

2 x 4.0Ah LI-ION + ΤΑΧΥΦΟΡΤΙΣΤΗΣ + ΤΣΑΝΤΑ

046 art: U72020-24SB 30 Π **168€**

1 x 5.0Ah LI-ION + ΤΑΧΥΦΟΡΤΙΣΤΗΣ + ΤΣΑΝΤΑ

047 art: U72020-15SB 30 Π **139€**

2 x 5.0Ah LI-ION + ΤΑΧΥΦΟΡΤΙΣΤΗΣ + ΤΣΑΝΤΑ

048 art: U72020-25SB 30 Π **188€**

SOLO (ΧΩΡΙΣ ΜΠΑΤΑΡΙΑ + ΦΟΡΤΙΣΤΗ)

049 art: U73020-00B 30 Π **54€**

1 x 2.0Ah LI-ION + ΦΟΡΤΙΣΤΗΣ + ΤΣΑΝΤΑ

050 art: U73020-12SB 30 Π **94€**

2 x 2.0Ah LI-ION + ΦΟΡΤΙΣΤΗΣ + ΤΣΑΝΤΑ

051 art: U73020-22SB 30 Π **120€**

1 x 4.0Ah LI-ION + ΤΑΧΥΦΟΡΤΙΣΤΗΣ + ΤΣΑΝΤΑ

052 art: U73020-14SB 30 Π **114€**

2 x 4.0Ah LI-ION + ΤΑΧΥΦΟΡΤΙΣΤΗΣ + ΤΣΑΝΤΑ

053 art: U73020-24SB 30 Π **153€**

1 x 5.0Ah LI-ION + ΤΑΧΥΦΟΡΤΙΣΤΗΣ + ΤΣΑΝΤΑ

054 art: U73020-15SB 30 Π **124€**

2 x 5.0Ah LI-ION + ΤΑΧΥΦΟΡΤΙΣΤΗΣ + ΤΣΑΝΤΑ

055 art: U73020-25SB 30 Π **173€**

20V ΓΩΝΙΑΚΟΣ ΤΡΟΧΟΣ Ø125 BL U87020



- Ταχύτητα 8500 rpm
- Δίσκος Ø125 mm
- Ηλεκτρονική ομαλή εκκίνηση
- Αυτόματο φρένο κινήτρια
- Κλείδωμα άξονα
- Προστατευτική οία
- Πλευρική χειρολαβή 3 θέσεων
- Αντιολισθητική λαβή
- Στάθμη θορύβου 90 dB
- Βάρος 1.67 kg



Περιλαμβάνει:
 δίσκο λείανσης, προφυλακτήρα ασφαλείας με κλιπς, πλευρική χειρολαβή, κλειδί, παξιμάδι βάσης, παξιμάδι πλακέ

**LITHIUM
BRUSHLESS**

SOLO (ΧΩΡΙΣ ΜΠΑΤΑΡΙΑ + ΦΟΡΤΙΣΤΗ)

056 art: U87020-00B 30 π 5 212000 738875 **62€**

1 x 4.0Ah LI-ION + ΤΑΧΥΦΟΡΤΙΣΤΗΣ + ΤΣΑΝΤΑ
 057 art: U87020-14SB 30 π 5 212000 742568 **122€**

2 x 4.0Ah LI-ION + ΤΑΧΥΦΟΡΤΙΣΤΗΣ + ΤΣΑΝΤΑ
 058 art: U87020-24SB 30 π 5 212000 742575 **161€**

1 x 5.0Ah LI-ION + ΤΑΧΥΦΟΡΤΙΣΤΗΣ + ΤΣΑΝΤΑ
 059 art: U87020-15SB 30 π 5 212000 742582 **132€**

2 x 5.0Ah LI-ION + ΤΑΧΥΦΟΡΤΙΣΤΗΣ + ΤΣΑΝΤΑ
 060 art: U87020-25SB 30 π 5 212000 742599 **181€**

20V ΜΠΟΥΛΟΝΟΚΛΕΙΔΟ BL U75020

3 ΤΑΧΥΤΗΤΩΝ



- Βίδωμα και διάτρηση
- Ροπή 350 | 270 | 215 Nm
- Ταχύτητα 0 - 2600 | 0 - 2000 | 0 - 1600 rpm
- 3 μηχανικές ταχύτητες
- Ηλεκτρονικά ρυθμιζόμενες στροφές
- Δεξιά & αριστερή περιστροφή
- Ξεβίδωμα με αυτόματη διακοπή
- Τσοκ τετράγωνο 1/2"
- Ηλεκτρονικό φρένο για αυτόματο σταμάτημα
- LED φως εργασίας
- Αντιολισθητική λαβή
- Βάρος 1.12 kg



**350
Nm**

**LITHIUM
BRUSHLESS**

SOLO (ΧΩΡΙΣ ΜΠΑΤΑΡΙΑ + ΦΟΡΤΙΣΤΗ)

066 art: U75020-00B 30 π 5 212000 738813 **65€**

1 x 4.0Ah LI-ION + ΤΑΧΥΦΟΡΤΙΣΤΗΣ + ΤΣΑΝΤΑ
 067 art: U75020-14SB 30 π 5 212000 742421 **125€**

2 x 4.0Ah LI-ION + ΤΑΧΥΦΟΡΤΙΣΤΗΣ + ΤΣΑΝΤΑ
 068 art: U75020-24SB 30 π 5 212000 742438 **164€**

1 x 5.0Ah LI-ION + ΤΑΧΥΦΟΡΤΙΣΤΗΣ + ΤΣΑΝΤΑ
 069 art: U75020-15SB 30 π 5 212000 742445 **135€**

2 x 5.0Ah LI-ION + ΤΑΧΥΦΟΡΤΙΣΤΗΣ + ΤΣΑΝΤΑ
 070 art: U75020-25SB 30 π 5 212000 742452 **184€**

20V ΓΩΝΙΑΚΟΣ ΤΡΟΧΟΣ Ø125 BL U87520



ΜΕ ΡΥΘΜΙΖΟΜΕΝΕΣ ΣΤΡΟΦΕΣ

- Ταχύτητα 3000 - 8500 rpm
- Ρύθμιση στροφών
- Δίσκος Ø 125 mm
- Σύστημα «Constant Power»
- Ηλεκτρονική ομαλή εκκίνηση
- Προστασία εκκίνησης από επαναφορά ενέργειας
- Ηλεκτρονικό φρένο
- Κλείδωμα άξονα
- Άξονας M14
- Προστατευτική οία
- Πλευρική χειρολαβή 3 θέσεων
- Αντιολισθητική λαβή
- Στάθμη θορύβου 90 dBa
- Βάρος 2 kg



NEO

NEA ΓΕΝΙΑ

Περιλαμβάνει:
 δίσκο λείανσης, προφυλακτήρα ασφαλείας με κλιπς, πλευρική χειρολαβή, κλειδί, παξιμάδι βάσης, παξιμάδι πλακέ

**LITHIUM
BRUSHLESS**

SOLO (ΧΩΡΙΣ ΜΠΑΤΑΡΙΑ + ΦΟΡΤΙΣΤΗ)

061 art: U87520-00B 30 π 5 212000 749727 **69€**

1 x 4.0Ah LI-ION + ΤΑΧΥΦΟΡΤΙΣΤΗΣ + ΤΣΑΝΤΑ
 062 art: U87520-14SB 30 π 5 212000 751874 **129€**

2 x 4.0Ah LI-ION + ΤΑΧΥΦΟΡΤΙΣΤΗΣ + ΤΣΑΝΤΑ
 063 art: U87520-24SB 30 π 5 212000 751881 **168€**

1 x 5.0Ah LI-ION + ΤΑΧΥΦΟΡΤΙΣΤΗΣ + ΤΣΑΝΤΑ
 064 art: U87520-15SB 30 π 5 212000 751898 **139€**

2 x 5.0Ah LI-ION + ΤΑΧΥΦΟΡΤΙΣΤΗΣ + ΤΣΑΝΤΑ
 065 art: U87520-25SB 30 π 5 212000 751904 **188€**

20V ΜΠΟΥΛΟΝΟΚΛΕΙΔΟ BL U76020

3 ΤΑΧΥΤΗΤΩΝ



- Βίδωμα και διάτρηση
- Ροπή 1000 | 777 | 305 Nm
- Ταχύτητα 0-1800 | 0-1400 | 0-550 rpm
- 3 μηχανικές ταχύτητες
- Ηλεκτρονικά ρυθμιζόμενες στροφές
- Δεξιά & αριστερή περιστροφή
- Ξεβίδωμα με αυτόματη διακοπή
- Τσοκ τετράγωνο 1/2"
- Ηλεκτρονικό φρένο για αυτόματο σταμάτημα
- LED φως εργασίας
- Αντιολισθητική λαβή
- Στάθμη θορύβου 114 dB
- Βάρος 2.15 kg



**1000
Nm**

**LITHIUM
BRUSHLESS**

SOLO (ΧΩΡΙΣ ΜΠΑΤΑΡΙΑ + ΦΟΡΤΙΣΤΗ)

071 art: U76020-00B 30 π 5 212000 738820 **212€**

1 x 4.0Ah LI-ION + ΤΑΧΥΦΟΡΤΙΣΤΗΣ + ΤΣΑΝΤΑ
 072 art: U76020-14SB 30 π 5 212000 742469 **272€**

2 x 4.0Ah LI-ION + ΤΑΧΥΦΟΡΤΙΣΤΗΣ + ΤΣΑΝΤΑ
 073 art: U76020-24SB 30 π 5 212000 742476 **311€**

1 x 5.0Ah LI-ION + ΤΑΧΥΦΟΡΤΙΣΤΗΣ + ΤΣΑΝΤΑ
 074 art: U76020-15SB 30 π 5 212000 742483 **282€**

2 x 5.0Ah LI-ION + ΤΑΧΥΦΟΡΤΙΣΤΗΣ + ΤΣΑΝΤΑ
 075 art: U76020-25SB 30 π 5 212000 742490 **331€**

20V ΠΙΣΤΟΛΕΤΟ ΠΕΡΙΣΤΡΟΦΙΚΟ ΣΚΑΠΤΙΚΟ SDS-PLUS BL U98020

20V
INPUT POWER



- Επιλογή 4 λειτουργιών
- Κρουστική ενέργεια 2.2 J
- Ταχύτητα 0 - 1400 rpm
- Τσοκ SDS-plus
- Δεξιά & αριστερή περιστροφή
- Διάτρηση σε μπετόν 22 mm, μέταλλο 13 mm, ξύλο 28 mm
- LED φως εργασίας
- Αντιολισθητική λαβή
- Στάθμη θορύβου 85 - 95 dB
- Βάρος 2.15 kg

2.2J

CE EMC

LITHION
BRUSHLESS

SOLO (ΧΩΡΙΣ ΜΠΑΤΑΡΙΑ + ΦΟΡΤΙΣΤΗ)

076 art: U98020-00B 30 π 5 212000 738899 **99€**

1 x 4.0Ah LI-ION + ΤΑΧΥΦΟΡΤΙΣΤΗΣ + ΤΣΑΝΤΑ

077 art: U98020-14SB 30 π 5 212000 742605 **159€**

2 x 4.0Ah LI-ION + ΤΑΧΥΦΟΡΤΙΣΤΗΣ + ΤΣΑΝΤΑ

078 art: U98020-24SB 30 π 5 212000 742612 **198€**

1 x 5.0Ah LI-ION + ΤΑΧΥΦΟΡΤΙΣΤΗΣ + ΤΣΑΝΤΑ

079 art: U98020-15SB 30 π 5 212000 742629 **169€**

2 x 5.0Ah LI-ION + ΤΑΧΥΦΟΡΤΙΣΤΗΣ + ΤΣΑΝΤΑ

080 art: U98020-25SB 30 π 5 212000 742636 **218€**

20V ΣΠΑΘΟΣΕΓΑ BL U63020

20V
INPUT POWER



- Ταχύτητα 0 - 3000 spm
- Ταλάντωση 28 mm
- Ρύθμιση λειτουργίας ταλάντωσης
- Κοπή σε ξύλο 150 mm, μέταλλο 10 mm
- Γρήγορο σύστημα αλλαγής της λάμας κοπής, χωρίς εργαλεία
- LED φως εργασίας
- Αντιολισθητική λαβή
- Βάρος 2.3 kg

Περιλαμβάνει:
λάμα κοπής ξύλου 6" x 10T,
λάμα κοπής σιδήρου 6" x 24T

CE EMC

LITHION
BRUSHLESS

SOLO (ΧΩΡΙΣ ΜΠΑΤΑΡΙΑ + ΦΟΡΤΙΣΤΗ)

086 art: U63020-00B 30 π 5 212000 738851 **92€**

1 x 4.0Ah LI-ION + ΤΑΧΥΦΟΡΤΙΣΤΗΣ + ΤΣΑΝΤΑ

087 art: U63020-14SB 30 π 5 212000 744432 **152€**

2 x 4.0Ah LI-ION + ΤΑΧΥΦΟΡΤΙΣΤΗΣ + ΤΣΑΝΤΑ

088 art: U63020-24SB 30 π 5 212000 744449 **191€**

1 x 5.0Ah LI-ION + ΤΑΧΥΦΟΡΤΙΣΤΗΣ + ΤΣΑΝΤΑ

089 art: U63020-15SB 30 π 5 212000 744456 **162€**

2 x 5.0Ah LI-ION + ΤΑΧΥΦΟΡΤΙΣΤΗΣ + ΤΣΑΝΤΑ

090 art: U63020-25SB 30 π 5 212000 744463 **211€**

20V ΔΙΣΚΟΠΡΙΟΝΟ BL U64020

20V
INPUT POWER



- Ταχύτητα 5000 rpm
- Γωνία κοπής 0° - 45°
- Κοπή 45 - 57 mm
- Δίσκος 165 x 20 x 1.6 cm
- Κλείδωμα άξονα
- Ηλεκτρονικό φρένο για αυτόματο σταμάτημα
- LED φως εργασίας
- Αντιολισθητική λαβή
- Βάρος 2.7 kg

CE EMC

LITHION
BRUSHLESS

Περιλαμβάνει:
παράλληλο οδηγό, εξάγωνο κλειδί

SOLO (ΧΩΡΙΣ ΜΠΑΤΑΡΙΑ + ΦΟΡΤΙΣΤΗ)

081 art: U64020-00B 30 π 5 212000 738868 **109€**

1 x 4.0Ah LI-ION + ΤΑΧΥΦΟΡΤΙΣΤΗΣ + ΤΣΑΝΤΑ

082 art: U64020-14SB 30 π 5 212000 742520 **169€**

2 x 4.0Ah LI-ION + ΤΑΧΥΦΟΡΤΙΣΤΗΣ + ΤΣΑΝΤΑ

083 art: U64020-24SB 30 π 5 212000 742537 **208€**

1 x 5.0Ah LI-ION + ΤΑΧΥΦΟΡΤΙΣΤΗΣ + ΤΣΑΝΤΑ

084 art: U64020-15SB 30 π 5 212000 742544 **179€**

2 x 5.0Ah LI-ION + ΤΑΧΥΦΟΡΤΙΣΤΗΣ + ΤΣΑΝΤΑ

085 art: U64020-25SB 30 π 5 212000 742551 **228€**

20V ΒΕΝΤΟΥΖΑ ΠΛΑΚΙΔΙΩΝ ΜΕ ΔΟΝΗΣΗ U67020

20V
INPUT POWER



- Συχνότητα δόνησης 10000 rpm
- 5 μηχανικές ταχύτητες
- Αναρρόφηση 75 kg
- Πεδίο εφαρμογής 120 cm
- Διάμετρος Ø 125 mm
- Αλφάδι για απόλυτη ακρίβεια
- Αντιολισθητική λαβή
- Στάθμη θορύβου 96.6 dB
- Βάρος 1.2 kg

CE EMC

Περιλαμβάνει:
πλαστική βαλίτσα μεταφοράς

LITHION

SOLO (ΧΩΡΙΣ ΜΠΑΤΑΡΙΑ + ΦΟΡΤΙΣΤΗ)

091 art: U67020-00S 30 π 5 212000 746108 **54€**

1 x 2.0Ah LI-ION + ΦΟΡΤΙΣΤΗΣ

092 art: U67020-12S 30 π 5 212000 746115 **94€**

2 x 2.0Ah LI-ION + ΦΟΡΤΙΣΤΗΣ

093 art: U67020-22S 30 π 5 212000 746122 **120€**

1 x 4.0Ah LI-ION + ΤΑΧΥΦΟΡΤΙΣΤΗΣ

094 art: U67020-14S 30 π 5 212000 746139 **114€**

1 x 5.0Ah LI-ION + ΤΑΧΥΦΟΡΤΙΣΤΗΣ

095 art: U67020-15S 30 π 5 212000 746146 **124€**

20V ΛΕΙΑΝΤΗΡΑΣ ΕΥΘΥΣ BL U89020



- Ταχύτητα 20000 rpm
- Μέγιστη λειαντική κεφαλή 55 mm
- Τσοκ 6 mm
- Ηλεκτρονική ομαλή εκκίνηση



Περιλαμβάνει:
2 κλειδιά παξιμαδιού
κολάρου

- Κλειδίμα διακόπτη για παρατεταμένη χρήση
- Προστασία εκκίνησης από επαναφορά ενέργειας
- Προστατευτική οπίσθια
- Αντιολισθητική λαβή
- Βάρος 1.29 kg

LITHION
BRUSHLESS

SOLO (ΧΩΡΙΣ ΜΠΑΤΑΡΙΑ + ΦΟΡΤΙΣΤΗ)

096 art: U89020-00B 30 π 5 212000 738882 **79€**

1 x 2.0Ah LI-ION + ΦΟΡΤΙΣΤΗΣ + ΤΣΑΝΤΑ

097 art: U89020-12SB 30 π 5 212000 744371 **119€**

2 x 2.0Ah LI-ION + ΦΟΡΤΙΣΤΗΣ + ΤΣΑΝΤΑ

098 art: U89020-22SB 30 π 5 212000 744388 **145€**

1 x 4.0Ah LI-ION + ΤΑΧΥΦΟΡΤΙΣΤΗΣ + ΤΣΑΝΤΑ

099 art: U89020-14SB 30 π 5 212000 744395 **139€**

2 x 4.0Ah LI-ION + ΤΑΧΥΦΟΡΤΙΣΤΗΣ + ΤΣΑΝΤΑ

100 art: U89020-24SB 30 π 5 212000 744401 **178€**

1 x 5.0Ah LI-ION + ΤΑΧΥΦΟΡΤΙΣΤΗΣ + ΤΣΑΝΤΑ

101 art: U89020-15SB 30 π 5 212000 744418 **149€**

2 x 2.0Ah LI-ION + ΤΑΧΥΦΟΡΤΙΣΤΗΣ + ΤΣΑΝΤΑ

102 art: U89020-25SB 30 π 5 212000 744425 **198€**

20V ΤΡΙΒΕΙΟ ΕΚΚΕΝΤΡΟ ΠΕΡΙΣΤΡΟΦΙΚΟ Ø125 U91720



- Ταχύτητα 6000 - 12000 rpm
- Ρύθμιση στροφών
- Βάση velcro & δίσκος Ø 125 mm
- Αντιολισθητική λαβή
- Στάθμη θορύβου 80 dBA
- Βάρος 1 kg



Περιλαμβάνει:
σάκο συγκέντρωσης σκόνης, αντάπτορα εξαγωγής σκόνης,
στρογγυλό δίσκο λείανσης velcro

LITHION

SOLO (ΧΩΡΙΣ ΜΠΑΤΑΡΙΑ + ΦΟΡΤΙΣΤΗ)

107 art: U91720-00 30 π 5 212000 744609 **48€**

1 x 2.0Ah LI-ION + ΦΟΡΤΙΣΤΗΣ + ΤΣΑΝΤΑ

108 art: U91720-12S 30 π 5 212000 744616 **88€**

1 x 4.0Ah LI-ION + ΤΑΧΥΦΟΡΤΙΣΤΗΣ + ΤΣΑΝΤΑ

109 art: U91720-14S 30 π 5 212000 744623 **108€**

1 x 5.0Ah LI-ION + ΤΑΧΥΦΟΡΤΙΣΤΗΣ + ΤΣΑΝΤΑ

110 art: U91720-15S 30 π 5 212000 744630 **118€**

20V ΣΕΓΑ ΤΑΛΑΝΤΩΣΗΣ BL U92020



- Ταχύτητα 800 - 3000 rpm
- Ρύθμιση στροφών
- Ρύθμιση λειτουργίας ταλάντωσης
- Ταλάντωση 25.4 mm
- Ρυθμιζόμενη βάση για γωνιακές κοπές έως 45°
- Λειτουργία "Soft no load"
- Ηλεκτρονικός περιοριστής ρεύματος για προστασία από υπερφόρτωση
- Γρήγορο σύστημα αλλαγής της λάμας κοπής, χωρίς εργαλεία
- Ηλεκτρονικό φρένο για αυτόματο σταμάτημα
- Κοπή σε ξύλο 125 mm, μέταλλο 6 mm, αλουμίνιο 10 mm
- Λειτουργία φυσήκτηρα για καθαρισμό σκόνης ξύλου
- LED φως εργασίας
- Αντιολισθητική λαβή
- Στάθμη θορύβου 89.5 dBA
- Βάρος 1.94 kg

Περιλαμβάνει:
παράλληλο οδηγό, λάμα σέγας,
κλειδί άλλεν, πλαστικό κάλυμμα
βάσης

LITHION
BRUSHLESS

SOLO (ΧΩΡΙΣ ΜΠΑΤΑΡΙΑ + ΦΟΡΤΙΣΤΗ)

103 art: U92020-00B 30 π 5 212000 745439 **83€**

1 x 2.0Ah LI-ION + ΦΟΡΤΙΣΤΗΣ + ΤΣΑΝΤΑ

104 art: U92020-12SB 30 π 5 212000 745446 **123€**

1 x 4.0Ah LI-ION + ΤΑΧΥΦΟΡΤΙΣΤΗΣ + ΤΣΑΝΤΑ

105 art: U92020-14SB 30 π 5 212000 745453 **143€**

1 x 5.0Ah LI-ION + ΤΑΧΥΦΟΡΤΙΣΤΗΣ + ΤΣΑΝΤΑ

106 art: U92020-15SB 30 π 5 212000 745460 **153€**

20V ΦΥΣΗΤΗΡΑΣ - ΑΝΑΡΡΟΦΗΤΗΡΑΣ ΣΚΟΝΗΣ U38020



- Ταχύτητα 0 - 16000 rpm
- Ηλεκτρονικά ρυθμιζόμενες στροφές
- Όγκος αέρα 0 - 2.5 m³/min
- Ταχύτητα αέρα 234 km/h (65 m/s)
- Εισαγωγή - εξαγωγή αέρα
- Σάκος συγκέντρωσης σκόνης 1.5 L
- Αντιολισθητική λαβή
- Στάθμη θορύβου 98 dB
- Βάρος 1.23 kg

Περιλαμβάνει:
ακροφύσιο, σάκο
συγκέντρωσης σκόνης

LITHION

SOLO (ΧΩΡΙΣ ΜΠΑΤΑΡΙΑ + ΦΟΡΤΙΣΤΗ)

111 art: U38020-00 30 π 5 212000 745477 **32€**

1 x 2.0Ah LI-ION + ΦΟΡΤΙΣΤΗΣ + ΤΣΑΝΤΑ

112 art: U38020-12S 30 π 5 212000 746443 **72€**

1 x 4.0Ah LI-ION + ΤΑΧΥΦΟΡΤΙΣΤΗΣ + ΤΣΑΝΤΑ

113 art: U38020-14S 30 π 5 212000 746450 **92€**

1 x 5.0Ah LI-ION + ΤΑΧΥΦΟΡΤΙΣΤΗΣ + ΤΣΑΝΤΑ

114 art: U38020-15S 30 π 5 212000 746467 **102€**

20V ΣΕΤ ΔΡΑΠ/ΒΙΔΟ ΚΡΟΥΣΤΙΚΟ BL (U71020-00B) + ΠΑΛΜΙΚΟ ΚΑΤΣΑΒΙΔΙ BL (U73020-00B)

20V
INPUT POWER



45
Nm

280
Nm

BRUSHLESS

2 x 4.0Ah LI-ION + ΤΑΧΥΦΟΡΤΙΣΤΗΣ + ΤΣΑΝΤΑ

115 art: **US101-24SB** 30 Π 

205€

2 x 5.0Ah LI-ION + ΤΑΧΥΦΟΡΤΙΣΤΗΣ + ΤΣΑΝΤΑ

116 art: **US102-25SB** 30 Π 

225€

20V ΣΕΤ ΔΡΑΠ/ΒΙΔΟ ΚΡΟΥΣΤΙΚΟ BL (U71020-00B) + ΜΠΟΥΛΟΝΟΚΛΕΙΔΟ BL (U75020-00B)

20V
INPUT POWER



45
Nm

350
Nm

BRUSHLESS

2 x 4.0Ah LI-ION + ΤΑΧΥΦΟΡΤΙΣΤΗΣ + ΤΣΑΝΤΑ

117 art: **US103-24SB** 30 Π 

216€

2 x 5.0Ah LI-ION + ΤΑΧΥΦΟΡΤΙΣΤΗΣ + ΤΣΑΝΤΑ

118 art: **US104-25SB** 30 Π 

236€

20V ΣΕΤ ΔΡΑΠ/ΒΙΔΟ ΚΡΟΥΣΤΙΚΟ BL (U71020-00B) + ΓΩΝΙΑΚΟΣ ΤΡΟΧΟΣ Ø125 BL (U87020-00B)

20V
INPUT POWER



45
Nm

BRUSHLESS

2 x 4.0Ah LI-ION + ΤΑΧΥΦΟΡΤΙΣΤΗΣ + ΤΣΑΝΤΑ

119 art: **US107-24SB** 30 Π 

213€

2 x 5.0Ah LI-ION + ΤΑΧΥΦΟΡΤΙΣΤΗΣ + ΤΣΑΝΤΑ

120 art: **US108-25SB** 30 Π 

233€

20V ΣΕΤ ΔΡΑΠ/ΒΙΔΟ ΚΡΟΥΣΤΙΚΟ BL (U71020-00B) + ΠΙΣΤΟΛΕΤΟ ΠΕΡΙΣΤΡΟΦΙΚΟ ΣΚΑΠΤΙΚΟ SDS-PLUS BL (U98020-00B)

20V
INPUT POWER



45
Nm

2.2J

BRUSHLESS

2 x 4.0Ah LI-ION + ΤΑΧΥΦΟΡΤΙΣΤΗΣ + ΤΣΑΝΤΑ

121 art: **US111-24SB** 30 Π 

250€

2 x 5.0Ah LI-ION + ΤΑΧΥΦΟΡΤΙΣΤΗΣ + ΤΣΑΝΤΑ

122 art: **US112-25SB** 30 Π 

270€

20V ΣΕΤ ΠΑΛΜΙΚΟ ΚΑΤΣΑΒΙΔΙ BL (U73020-00B) + ΜΠΟΥΛΟΝΟΚΛΕΙΔΟ BL (U75020-00B)

20V
INPUT POWER



280
Nm

350
Nm

BRUSHLESS

2 x 4.0Ah LI-ION + ΤΑΧΥΦΟΡΤΙΣΤΗΣ + ΤΣΑΝΤΑ

123 art: **US105-24SB** 30 Π 

218€

2 x 5.0Ah LI-ION + ΤΑΧΥΦΟΡΤΙΣΤΗΣ + ΤΣΑΝΤΑ

124 art: **US106-25SB** 30 Π 

238€

20V ΣΕΤ ΠΑΛΜΙΚΟ ΚΑΤΣΑΒΙΔΙ BL (U73020-00B) + ΓΩΝΙΑΚΟΣ ΤΡΟΧΟΣ Ø125 BL (U87020-00B)

20V
INPUT POWER



280
Nm

BRUSHLESS

2 x 4.0Ah LI-ION + ΤΑΧΥΦΟΡΤΙΣΤΗΣ + ΤΣΑΝΤΑ

125 art: **US109-24SB** 30 Π 

215€

2 x 5.0Ah LI-ION + ΤΑΧΥΦΟΡΤΙΣΤΗΣ + ΤΣΑΝΤΑ

126 art: **US110-25SB** 30 Π 

235€

20V ΣΕΤ ΠΑΛΜΙΚΟ ΚΑΤΣΑΒΙΔΙ ΒΛ (U73020-00B) + ΠΙΣΤΟΛΕΤΟ ΠΕΡΙΣΤΡΟΦΙΚΟ ΣΚΑΠΤΙΚΟ SDS-PLUS ΒΛ (U98020-00B)

20V
INPUT POWER

280
Nm

2.2J

UNI
POWER

BRUSHLESS

2 x 4.0Ah LI-ION + ΤΑΧΥΦΟΡΤΙΣΤΗΣ + ΤΣΑΝΤΑ

127 art: US113-24SB 30 Π

5 212000 742865 **252€**

2 x 5.0Ah LI-ION + ΤΑΧΥΦΟΡΤΙΣΤΗΣ + ΤΣΑΝΤΑ

128 art: US114-25SB 30 Π

5 212000 742872 **272€**

20V ΣΕΤ ΔΡΑΠ/ΒΙΔΟ ΚΡΟΥΣΤΙΚΟ ΒΛ (U71020-00B) + ΠΑΛΜΙΚΟ ΚΑΤΣΑΒΙΔΙ ΒΛ (U73020-00B) + ΓΩΝΙΑΚΟΣ ΤΡΟΧΟΣ Ø125 ΒΛ (U87020-00B)

20V
INPUT POWER

45
Nm

280
Nm

UNI
POWER

BRUSHLESS

2 x 4.0Ah LI-ION + ΤΑΧΥΦΟΡΤΙΣΤΗΣ + ΤΣΑΝΤΑ

129 art: US115-24SB 30 Π

5 212000 742797 **267€**

2 x 5.0Ah LI-ION + ΤΑΧΥΦΟΡΤΙΣΤΗΣ + ΤΣΑΝΤΑ

130 art: US116-25SB 30 Π

5 212000 742803 **287€**

3.7V ΚΑΤΣΑΒΙΔΙ ΕΠΑΝΑΦΟΡΤΙΖΟΜΕΝΟ

με φακό LED + 10 εξαρτήματα σε κασετίνα μεταφοράς

*Δεν ανήκει στην οικογένεια UNI POWER

LITHION

3.7V
INPUT POWER

3.6V ΚΑΤΣΑΒΙΔΙ ΕΠΑΝΑΦΟΡΤΙΖΟΜΕΝΟ

με φακό LED + 50 εξαρτήματα σε βαλιτσάκι μεταφοράς

*Δεν ανήκει στην οικογένεια UNI POWER

LITHION

3.6V
INPUT POWER

1.5
Ah

- Ροπή 3 Nm
- Ταχύτητα 250 rpm
- Τσοκ HEX
- Δεξιά & αριστερή περιστροφή
- Χρόνος φόρτισης 2 - 3 h
- LED φως εργασίας
- Περιστρεφόμενη λαβή
- Αντιολισθητική λαβή
- Καλώδιο φόρτισης USB
- Βάρος 350 g

Περιλαμβάνει: καλώδιο φόρτισης USB, 9 μύτες, μαγνητική προέκταση για μύτες, πλαστική διάφανη κασετίνα



131 art: 7000 30 Π

5 212000 743107

20€

1.3
Ah

- Βίδωμα και διάτρηση
- Ροπή 6 Nm
- Ταχύτητα 210 rpm
- Ρυθμιζόμενη ροπή 15+1 θέσεων
- Τσοκ HEX 3/4"
- Δεξιά & αριστερή περιστροφή
- Χρόνος φόρτισης 3-5 h
- LED φακός
- Περιστρεφόμενη λαβή
- Αντιολισθητική λαβή
- Στάθμη θορύβου 64 dB
- Καλώδιο φόρτισης USB
- Βάρος 460 g

Περιλαμβάνει: φορτιστή μπαταρίας με καλώδιο USB, 49 μύτες, προέκταση για μύτες (60 mm), πλαστική βαλιτσάκι μεταφοράς

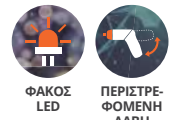

132 art: 7010 30 Π

5 212000 737755

30€

20V ΔΡΑΠΑΝΟΚΑΤΣΑΒΙΔΟ ΚΡΟΥΣΤΙΚΟ ΕΠΑΝΑΦΟΡΤΙΖΟΜΕΝΟ

*Δεν ανήκει στην οικογένεια UNI POWER

LITHION

20V
INPUT POWER

12V ΠΙΣΤΟΛΙ ΣΙΛΙΚΟΝΗΣ 300/600ML ΕΠΑΝΑΦΟΡΤΙΖΟΜΕΝΟ

για φύσιγγες και σαλάμια

*Δεν ανήκει στην οικογένεια UNI POWER

LITHION

12V
INPUT POWER

2.0
Ah

- Βίδωμα και διάτρηση
- Διάτρηση με κρούση
- Ροπή 35 Nm
- Ταχύτητα 0-500 / 0-1700 rpm
- Ρυθμιζόμενη ροπή 18+3 θέσεων
- 2 Μηχανικές ταχύτητες
- Ηλεκτρονικά ρυθμιζόμενες στροφές
- Δεξιά & αριστερή περιστροφή
- Τσοκ Ø 10 mm με αυτόματο κλειδίωμα
- Ηλεκτρονικό φρένο για αυτόματο σταμάτημα
- Χρόνος φόρτισης 3-5 h
- LED φως εργασίας
- Αντιολισθητική λαβή
- Στάθμη θορύβου 85 dB
- Βάρος 1.2 kg

Περιλαμβάνει: 6 τρυπάνια αέρος, 6 μύτες (Ισιες, Ρz, Ph), μαγνητικό αντίπτορα, μπαταρία 2.0 Ah 20V Li-Ion, φορτιστή μπαταρίας, πλαστική βαλιτσά μεταφοράς



133 art: 7252 30 Π

5 212000 746719

49€

1.5
Ah

- 6 λειτουργίες ταχύτητας
- Ταχύτητα 0 - 6.5 mm/s
- Πίεση 0 - 3800 Nm
- Ακροφύσιο που δεν στάζει
- LED φως εργασίας
- Χρόνος φόρτισης 3 h
- Αντιολισθητική λαβή
- Βάρος 2.1 kg

Περιλαμβάνει: τσάντα μεταφοράς, 2 μπαταρίες λιθίου 1.5Ah 12V, φορτιστή, κλειδί (M10)



134 art: 1400 30 Π

5 212000 734129

145€



Κατεβάστε την εφαρμογή **Useeplus** ανάλογα με το λειτουργικό σύστημα του κινητού σας (Android ή iOS) και, στη συνέχεια, εκκινήστε την εφαρμογή.



NEO



ΚΑΜΕΡΑ ΕΝΔΟΣΚΟΠΙΚΗ 2m

- Τάση 5V DC μέσω USB Type-C
- Διάμετρος φακού 8.0 mm
- Ανάλυση 1080p
- FPS 30
- Τύπος αρχείου .JPG / .AVI
- Οπτικό πεδίο 67°
- 6 LED με ρυθμιζόμενη φωτεινότητα
- Βαθμός προστασίας συσκευής IP67
- Θερμοκρασία λειτουργίας -10 °C έως 50 °C
- Μήκος καλωδίου 2 m
- Βάρος 80 g

Περιλαμβάνει: Καλώδιο USB Type-C, micro USB, apple lightning, γάντζο, μαγνήτη, γωνιακό καθρέφτη, προστατευτικό



25€

ΚΑΜΕΡΑ ΕΝΔΟΣΚΟΠΙΚΗ 5m

- Τάση 5V DC μέσω USB Type-C
- Διάμετρος φακού 8.0 mm
- Ανάλυση 1080p
- FPS 30
- Τύπος αρχείου .JPG / .AVI
- Οπτικό πεδίο 67°
- 6 LED με ρυθμιζόμενη φωτεινότητα
- Βαθμός προστασίας συσκευής IP67
- Θερμοκρασία λειτουργίας -10 °C έως 50 °C
- Μήκος καλωδίου 5 m
- Βάρος 160 g

Περιλαμβάνει: Καλώδιο USB Type-C, micro USB, apple lightning, γάντζο, μαγνήτη, γωνιακό καθρέφτη, προστατευτικό



29€

ΜΕΤΡΗΤΗΣ ΑΠΟΣΤΑΣΗΣ ΛΕΙΖΕΡ 50m

- Εύρος μέτρησης 0.05 - 50 m
- Ακρίβεια ± 2 mm / 50 m
- Μονάδες μέτρησης m / in / feet
- Συνεχόμενη μέτρηση
- Μέτρηση απόστασης, εμβαδού, όγκου
- Πυθαγόρειο θεώρημα
- Πρόσθεση & αφαίρεση
- Βαθμονόμηση συσκευής
- Μέτρηση από μπροστά ή πίσω μέρος συσκευής
- Μέγ. αποθήκευση 99 μετρήσεις
- Βαθμός προστασίας συσκευής IP54
- Αλφάδι σε δύο πλευρές

- Ψηφιακή οθόνη 2" φωτιζόμενη
- Λείζερ Class II
- Κουμπί σίγασης ήχου
- Θερμοκρασία λειτουργίας 0°C έως 40°C
- Μέγεθος 112 x 50 x 25 mm
- Βάρος 90 g

Περιλαμβάνει: 2 μπαταρίες (AAA), λουρί χειρός, φορητή υφασμάτινη θήκη

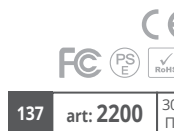

45€

3.7V ΛΕΙΖΕΡ ΕΠΑΝΑΦΟΡΤΙΖΟΜΕΝΟ ΑΥΤΟΑΛΦΑΔΙΑΖΟΜΕΝΟ 3 x 360° ΠΡΑΣΙΝΗΣ ΓΡΑΜΜΗΣ

*Δεν ανήκει στην οικογένεια UN1 POWER

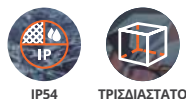

LITHION

2.6 Ah

- Βαθμός προστασίας συσκευής IP54
- Λείζερ πράσινης προβολής
- Δέσμη λέιζερ 3 x 360 μοίρες
- Μήκος κύματος 520 nm
- Θερμοκρασία -20°C έως 50°C
- Ακρίβεια ± 1 mm / 7 m
- Ακτίνα λειτουργίας από 30 έως 50 m (με στόχο)
- Μπαταρία 2.6 Ah Li-Ion
- Βάρος 660 g

Περιλαμβάνει: βάση ανώψωσης, μίνι βάση με 3 πόδια, μαγνητική βάση, τηλεχειριστήριο, πράσινη πλακέτα στόχος, επιτοίχια σιδερένια πλάκα, αντάπτορα 1/4" σε 3/8", μπαταρία, φορτιστή μπαταρίας, γυαλιά με πράσινο φακό, πανάκι καθαρισμού, τσάντα μεταφορές



3.7V
INPUT POWER



125€

ΤΡΙΠΟΔΟ ΑΛΟΥΜΙΝΙΟΥ 1/4" & 3/8" ΤΗΛΕΣΚΟΠΙΚΟ 52-150cm για λέιζερ (2100)

ΑΛΦΑΔΙ ΣΤΗΝ ΚΕΦΑΛΗ



- Αλφάδι στην κεφαλή
- Μήκος 52 - 150 cm
- Σπείρωμα υποδοχής 5/8"
- Αντάπτορας 3/8" σε 1/4"
- Κατασκευασμένο από αλουμίνιο
- Βάρος 667 g

Υπάρχει οπή στον κεντρικό άξονα του βραχίονα που επιτρέπει την προβολή της δέσμης προς τα κάτω.



125€

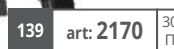

19€

Περιλαμβάνει: υφασμάτινη θήκη για μεταφορά και αποθήκευση, αντάπτορα 3/8" σε 1/4"

ΚΡΟΥΣΤΙΚΟ ΔΡΑΠΑΝΟ 710W



- Διάτρηση με κρούση
- Ταχύτητα 0-3000 rpm
- Ρύθμιση στροφών
- Ηλεκτρονικά ρυθμιζόμενες στροφές
- Δεξιά & αριστερή περιστροφή
- Διάτρηση σε μπετόν 13 mm, ξύλο 25 mm, μέταλλο 10 mm
- Αυτόματο τσοκ 13 mm
- Δείκτης βάθους
- Αντιολισθητική λαβή
- Στάθμη θορύβου 95 dB
- Βάρος 1.8 kg

Περιλαμβάνει: δείκτη βάθους, πλευρική χειρολαβή, αυτόματο τσοκ (13mm), σετ ψύκτρεις

710W
INPUT POWER

140 art: 8051 30 π



32€

ΚΡΟΥΣΤΙΚΟ ΔΡΑΠΑΝΟ 1050W



- Διάτρηση με κρούση
- Ταχύτητα 0 - 2800 rpm
- Κρούση 0 - 48000 rpm
- Ηλεκτρονικά ρυθμιζόμενες στροφές
- Δεξιά & αριστερή περιστροφή
- Διάτρηση σε μπετόν 13 mm, ξύλο 30 mm, μέταλλο 10 mm
- Μεταλλικό κλειδί τσοκ Ø 13 mm
- Δείκτης βάθους
- Στάθμη θορύβου 108 dB
- Βάρος 2 kg

Περιλαμβάνει: δείκτη βάθους, πλευρική χειρολαβή, κλειδί τσοκ, σετ ψύκτρεις

1050W
INPUT POWER

141 art: 8230 30 π



40€

ΚΑΤΣΑΒΙΔΙΕΡΑ ΓΥΦΟΣΑΝΙΔΑΣ 520W



- Ροπή 8 Nm
- Ταχύτητα 0 - 4500 rpm
- Ηλεκτρονικά ρυθμιζόμενες στροφές
- Δεξιά & αριστερή περιστροφή
- Ιδανικό για βίδωμα & στερέωση γυψοσανίδων
- Τσοκ HEX ¼"
- Δείκτης βάθους
- Αντιολισθητική λαβή
- Βάρος 1.45 kg

Περιλαμβάνει: σετ ψύκτρεις

520W
INPUT POWER

142 art: 8352 30 π



57€

ΜΠΟΥΛΟΝΟΚΛΕΙΔΟ 450W



- Ροπή 330 Nm
- Ταχύτητα 0 - 3000 rpm
- Τσοκ τετράγωνο ½"
- Αντιολισθητική λαβή
- Στάθμη θορύβου 112.6 dB
- Βάρος 2.16 kg

Περιλαμβάνει: σετ καρυδάκια 17/19/21/22 mm, πλαστική βολίτσα μεταφοράς, σετ ψύκτρεις

450W
INPUT POWER

143 art: 8300 30 π



64€

ΠΙΣΤΟΛΕΤΟ ΠΕΡΙΣΤΡΟΦΙΚΟ ΣΚΑΠΤΙΚΟ SDS-PLUS 800W



- Επιλογή 4 λειτουργιών
- Κρουστική ενέργεια 3 J
- Ταχύτητα 0-800 rpm
- Κρούση 0 - 5000 rpm
- Τσοκ SDS-Plus
- Δεξιά & αριστερή περιστροφή
- Διάτρηση σε μπετόν 26 mm, ξύλο 40 mm, μέταλλο 13 mm
- Αντιολισθητική λαβή
- Στάθμη θορύβου 80 dB
- Βάρος 2.9 kg

Περιλαμβάνει: τσοκ SDS-Plus & ταχυσόκ (13 mm), 3 τρυπάνια SDS-Plus (8/10/12 x 145 mm), καλέμι & βελόνι (225 mm), δείκτη / στοπ βάθους, βαλίτσα μεταφοράς

800W
INPUT POWER

3J

144 art: 9821 30 π



72€

ΠΙΣΤΟΛΕΤΟ ΠΕΡΙΣΤΡΟΦΙΚΟ SDS-PLUS 1500W



- Επιλογή 4 λειτουργιών
- Κρουστική ενέργεια 1 - 8 J
- Ταχύτητα 300 - 800 rpm
- Κρούση 1500 - 4000 rpm
- Ρύθμιση στροφών
- Τσοκ SDS-Plus
- Δεξιά & αριστερή περιστροφή
- Διάτρηση σε μπετόν 32 mm, ξύλο 42 mm, μέταλλο 13 mm
- Αντικραδασμική & αντιολισθητική λαβή
- Στάθμη θορύβου 104.3 dB
- Βάρος 5.32 kg

Περιλαμβάνει: 3 Τρυπάνια SDS-Plus (8/10/12 x 150 mm), καλέμι & βελόνι (250 mm), δείκτη / στοπ βάθους, κάλυμμα σκόνης, κλειδί για κάλυμμα σημείου λίπανσης, σωληνάριο γράσου, σετ ψύκτρεις, βαλίτσα μεταφοράς

1500W
INPUT POWER

1-8J

145 art: 9952 30 π



105€

ΠΙΣΤΟΛΕΤΟ ΠΕΡΙΣΤΡΟΦΙΚΟ SDS-MAX 1500W



- Επιλογή 3 λειτουργιών
- Κρουστική ενέργεια 2-15 J
- Ταχύτητα 300 - 600 rpm
- Κρούση 1950 - 3900 bpm
- Ρύθμιση στροφών
- Τσοκ SDS-Max
- Διάτρηση σε μπετόν 40 mm
- Αντικραδασμική & αντιολισθητική λαβή
- Στάθμη θορύβου 104.3 dB
- Βάρος 7.45 kg

Περιλαμβάνει: βελόνι & τρυπάνι SDS-Max (18 x 350 mm), δείκτη / στοπ βάθους, κάλυμμα σκόνης, σωληνάριο γράσου, κασετίνα για εξαρτήματα, βαλίτσα μεταφοράς

1500W
INPUT POWER

2-15J

146 art: 9970 30 π



219€

ΠΙΣΤΟΛΕΤΟ ΚΑΤΕΔΑΦΙΣΗΣ ΣΚΑΠΤΙΚΟ HEX30 1800W



- Κρουστική ενέργεια 65 J
- Ταχύτητα 2000 rpm
- Τσοκ Hex 30 mm
- Διάμετρος πιστονίου 46 mm
- Αντικραδασμική λαβή
- Στάθμη θορύβου 105 dB
- Βάρος 18.5 kg

Περιλαμβάνει: βελόνι & καλέμι (380 mm), κλειδί προσαρμογής, σωληνάριο με λάδι, σωληνάριο με γράσο, κλειδιά άλλen (5, 6 mm), σετ ψύκτρεις, βαλίτσα μεταφοράς με ρόδες

1800W
INPUT POWER

65J

147 art: 9991 30 π



340€

ΓΩΝΙΑΚΟΣ ΤΡΟΧΟΣ Ø125 750W

- Ταχύτητα 10500 rpm
- Δίσκος Ø 125 mm
- Λειτουργία προστασίας εκκίνησης από επαναφορά ενέργειας
- Άξονας M14
- Κλείδωμα άξονα LED ένδειξη παροχής ρεύματος
- Πλευρική χειρολαβή 3 θέσεων
- Αντιολισθητική λαβή
- Στάθμη θορύβου 88.9 dB
- Βάρος 1.55 kg



750W
INPUT POWER

148 art: 8452 30 π



34€

Περιλαμβάνει: προφυλακτήρα ασφαλείας, πλευρική χειρολαβή, κλειδί, παξιμάδι βάσης, παξιμάδι τλακέ, σετ ψύκτρης
*Ο δίσκος δεν περιλαμβάνεται

ΓΩΝΙΑΚΟΣ ΤΡΟΧΟΣ Ø125 1100W

ΜΕ ΡΥΘΜΙΖΟΜΕΝΕΣ ΣΤΡΟΦΕΣ

NEA GENIA

- Ταχύτητα 3000 - 11000 rpm
- Ρύθμιση στροφών
- Δίσκος Ø 125 mm
- Λειτουργία προστασίας εκκίνησης από επαναφορά ενέργειας
- Άξονας M14
- Κλείδωμα άξονα
- Πλευρική χειρολαβή 3 θέσεων
- Αντιολισθητική λαβή
- Στάθμη θορύβου 81 dB
- Βάρος 1.75 kg



1100W
INPUT POWER

150 art: 8712 30 π



47€

Περιλαμβάνει: προφυλακτήρα ασφαλείας με κλιπς, πλευρική χειρολαβή, κλειδί, παξιμάδι βάσης, παξιμάδι τλακέ, σετ αποσπώμενα πλαστικά φίλτρα, σετ ψύκτρης
*Ο δίσκος δεν περιλαμβάνεται

ΓΩΝΙΑΚΟΣ ΤΡΟΧΟΣ Ø125 SUPER SLIM 1020W

ΜΕ ΡΥΘΜΙΖΟΜΕΝΕΣ ΣΤΡΟΦΕΣ

NEA GENIA

- Ταχύτητα 3000 - 12000 rpm
- Ρύθμιση στροφών
- Δίσκος Ø 125 mm
- Σύστημα «Constant Power»
- Ηλεκτρονική ομαλή εκκίνηση
- Λειτουργία προστασίας εκκίνησης από επαναφορά ενέργειας
- Άξονας M14
- Πλευρική χειρολαβή 3 θέσεων
- Αντικραδασμική & αντιολισθητική λαβή
- Στάθμη θορύβου 90 dB
- Βάρος 1.87 kg



1020W
INPUT POWER

152 art: 8730 30 π



69€

Περιλαμβάνει: προφυλακτήρα ασφαλείας με κλιπς, πλευρική χειρολαβή, κλειδί, παξιμάδι βάσης, παξιμάδι τλακέ, σετ ψύκτρης
*Ο δίσκος δεν περιλαμβάνεται

ΓΩΝΙΑΚΟΣ ΤΡΟΧΟΣ Ø230 2200W

ΜΕ ΠΕΡΙΣΤΡΕΦΟΜΕΝΗ ΛΑΒΗ

- Ταχύτητα 6600 rpm
- Δίσκος Ø 230 mm
- Ηλεκτρονική ομαλή εκκίνηση
- Άξονας M14
- Κλείδωμα άξονα
- Περιστρεφόμενη λαβή -90° / 0° / +90°
- Πλευρική χειρολαβή 3 θέσεων
- Αντικραδασμική & αντιολισθητική λαβή
- Στάθμη θορύβου 90.03 dBA
- Βάρος 5.5 kg



2200W
INPUT POWER

154 art: 8804 30 π



82€

Περιλαμβάνει: προφυλακτήρα ασφαλείας, πλευρική χειρολαβή, κλειδί, παξιμάδι βάσης, παξιμάδι τλακέ, σετ ψύκτρης
*Ο δίσκος δεν περιλαμβάνεται

ΓΩΝΙΑΚΟΣ ΤΡΟΧΟΣ Ø125 900W

- Ταχύτητα 11000 rpm
- Δίσκος Ø 125 mm
- Λειτουργία προστασίας εκκίνησης από επαναφορά ενέργειας
- Άξονας M14
- Κλείδωμα άξονα
- LED ένδειξη παροχής ρεύματος
- Πλευρική χειρολαβή 3 θέσεων
- Αντιολισθητική λαβή
- Στάθμη θορύβου 88.9 dB
- Βάρος 1.58 kg



900W
INPUT POWER

149 art: 8507 30 π



37€

Περιλαμβάνει: προφυλακτήρα ασφαλείας, πλευρική χειρολαβή, κλειδί, παξιμάδι βάσης, παξιμάδι τλακέ, σετ αποσπώμενα πλαστικά φίλτρα, σετ ψύκτρης
*Ο δίσκος δεν περιλαμβάνεται

ΓΩΝΙΑΚΟΣ ΤΡΟΧΟΣ Ø125 1400W

ΜΕ ΡΥΘΜΙΖΟΜΕΝΕΣ ΣΤΡΟΦΕΣ

- Ταχύτητα 0 - 11000 rpm
- Ρύθμιση στροφών
- Δίσκος Ø 125 mm
- Λειτουργία προστασίας εκκίνησης από επαναφορά ενέργειας
- Άξονας M14
- Κλείδωμα άξονα
- Πλευρική χειρολαβή 3 θέσεων
- Αντικραδασμική & αντιολισθητική λαβή
- Στάθμη θορύβου 100 dB
- Βάρος 1.92 kg



1400W
INPUT POWER

151 art: 8740 30 π



56€

Περιλαμβάνει: προφυλακτήρα ασφαλείας με κλιπς, πλευρική χειρολαβή, κλειδί, παξιμάδι βάσης, παξιμάδι τλακέ, σετ ψύκτρης
*Ο δίσκος δεν περιλαμβάνεται

ΓΩΝΙΑΚΟΣ ΤΡΟΧΟΣ Ø125 1400W

ΜΕ ΡΥΘΜΙΖΟΜΕΝΕΣ ΣΤΡΟΦΕΣ

- Ταχύτητα 3000 - 11000 rpm
- Ρύθμιση στροφών
- Δίσκος Ø 125 mm
- Σύστημα «Constant Power»
- Λειτουργία προστασίας εκκίνησης από επαναφορά ενέργειας
- Άξονας M14
- Κλείδωμα άξονα
- Πλευρική χειρολαβή 3 θέσεων
- Αντικραδασμική & αντιολισθητική λαβή
- Στάθμη θορύβου 89 dB
- Βάρος 2.2 kg



1400W
INPUT POWER

153 art: 8741 30 π



69€

Περιλαμβάνει: προφυλακτήρα ασφαλείας με κλιπς, πλευρική χειρολαβή, κλειδί, παξιμάδι βάσης, παξιμάδι τλακέ, σετ ψύκτρης
*Ο δίσκος δεν περιλαμβάνεται

ΓΩΝΙΑΚΟΣ ΤΡΟΧΟΣ Ø230 2200W

ΜΕ ΠΕΡΙΣΤΡΕΦΟΜΕΝΗ ΛΑΒΗ

- Ταχύτητα 6500 rpm
- Δίσκος Ø 230 mm
- Ηλεκτρονική ομαλή εκκίνηση
- Άξονας M14
- Κλείδωμα άξονα
- Λειτουργία προστασίας εκκίνησης από επαναφορά ενέργειας
- Περιστρεφόμενη λαβή -90° / 0° / +90°
- Πλευρική χειρολαβή 3 θέσεων
- Αντικραδασμική & αντιολισθητική λαβή
- Στάθμη θορύβου 90 dBA
- Βάρος 5 kg



2200W
INPUT POWER

155 art: 8810 30 π



102€

Περιλαμβάνει: προφυλακτήρα ασφαλείας, πλευρική χειρολαβή, κλειδί, παξιμάδι βάσης, παξιμάδι τλακέ, σετ ψύκτρης
*Ο δίσκος δεν περιλαμβάνεται

ΓΩΝΙΑΚΟΣ ΑΛΟΙΦΑΔΟΡΟΣ 1200W
ΜΕ ΡΥΘΜΙΖΟΜΕΝΕΣ ΣΤΡΟΦΕΣ

- Ταχύτητα 0 - 4800 rpm
- Ρύθμιση στροφών
- Μέγιστη διάμετρος δίσκου Ø 180 mm
- Διάμετρος οπής Ø 22 mm
- Σπείρωμα άξονα M14
- Κλείδωμα άξονα για εύκολη αλλαγή δίσκων
- Αντιολισθητική λαβή
- Στάθμη θορύβου 97 dB
- Βάρος 2.35 kg



Περιλαμβάνει:
ελαστικό δίσκο velcro (Ø 180 mm), γούνα γυαλισματος velcro (Ø 180 mm), χειρολαβή τύπου "U", κλειδί άλλεν, 2 βίδες

ΦΑΛΤΣΟΚΟΦΤΗΣ ΜΕΤΑΛΛΟΥ Ø355 2200W

- Ταχύτητα 3900 rpm
- Μέγιστη διάμετρος δίσκου Ø 355 mm
- Δυνατότητα κοπής 100 mm
- Γωνία κοπής 0° - 45°
- Κλείδωμα άξονα για εύκολη αλλαγή δίσκων
- Μηχανισμός ταχείας σύσφιξης μέγεννης
- Στάθμη θορύβου 95 dBa
- Βάρος 10.5 kg



Περιλαμβάνει:
δίσκο κοπής (Ø 355 mm), ειδικό κλειδί

ΤΡΙΒΕΙΟ ΠΑΛΜΙΚΟ 300W

- Ταχύτητα 6000 - 12000 rpm
- Ρύθμιση στροφών
- Βάση velcro 115 x 230 mm
- Ανθεκτικά εύχρηστα κλιπ για γρήγορη αλλαγή φύλλου λείανσης
- Αντιολισθητική λαβή
- Στάθμη θορύβου 96.8 dB
- Βάρος 2.13 kg



Περιλαμβάνει:
δοχείο συγκέντρωσης σκόνης, φύλλο λείανσης velcro, σετ ψύκτρεις

ΤΡΙΒΕΙΑ ΕΚΚΕΝΤΡΑ ΠΕΡΙΣΤΡΟΦΙΚΑ Ø125 350W

- Ταχύτητα 6000 - 13000 rpm
- Ρύθμιση στροφών
- Βάση velcro Ø 125 mm
- Αντιολισθητική λαβή
- Στάθμη θορύβου 87.6 dB
- Βάρος 1.3 kg



Περιλαμβάνει:
δοχείο συγκέντρωσης σκόνης, στρογγυλό δίσκο λείανσης velcro (#80), σετ ψύκτρεις

1200W
INPUT POWER

156 art: 8954 30 π



65€

ΕΚΚΕΝΤΡΟΣ ΓΩΝΙΑΚΟΣ ΑΛΟΙΦΑΔΟΡΟΣ Ø150 900W
ΜΕ ΡΥΘΜΙΖΟΜΕΝΕΣ ΣΤΡΟΦΕΣ

- Ταχύτητα 1500 - 4500 rpm
- Ρύθμιση στροφών
- Μέγιστη διάμετρος δίσκου Ø 150 mm
- Έκκεντρη περιστροφή 16 mm
- Σπείρωμα άξονα 5/16"
- Αντιολισθητική λαβή
- Βάρος 2.3 kg

Περιλαμβάνει:
ελαστικό δίσκο velcro (Ø 150), γούνα γυαλισματος velcro (Ø 150), σφουγγάρι γυαλισματος (Ø 150), πλευρική χειρολαβή, κλειδί, κλειδί άλλεν, σετ ψύκτρεις



ΔΩΡΟ
ΒΑΣΗ ΓΙΑ ΔΙΣΚΟΥΣ VELCRO
ΕΚΚΕΝΤΡΟΥ ΑΛΟΙΦΑΔΟΡΟΥ
AC10210
Αξία € 7.70€



157 art: 8970+AC10210 30 π



89€

2200W
INPUT POWER

158 art: 8830 30 π



138€

ΤΡΙΒΕΙΟ ΠΑΛΜΙΚΟ 220W

- Ταχύτητα 6000 - 12000 rpm
- Ρύθμιση στροφών
- Βάση velcro 90 x 187 mm
- Ανθεκτικά εύχρηστα κλιπ για γρήγορη αλλαγή φύλλου λείανσης
- Αντιολισθητική λαβή
- Στάθμη θορύβου 90.5 dB
- Βάρος 1.95 kg



Περιλαμβάνει:
δοχείο συγκέντρωσης σκόνης, φύλλο λείανσης velcro, σετ ψύκτρεις

220W
INPUT POWER

159 art: 9006 30 π



37€

300W
INPUT POWER



ΡΥΘΜΙΣΗ ΣΤΡΟΦΩΝ



160 art: 9106 30 π



45€

ΤΡΙΒΕΙΟ ΠΑΛΜΙΚΟ ΠΑΛΑΜΗΣ 220W

- Ταχύτητα 13000 rpm
- Βάση velcro 104 x 112 mm
- Αντιολισθητική λαβή
- Στάθμη θορύβου 97 dB
- Βάρος 1.45 kg



ΤΡΙΓΩΝΙΚΗ ΒΑΣΗ ΛΕΙΑΝΣΗΣ VELCRO

Περιλαμβάνει:
δοχείο συγκέντρωσης σκόνης, τετράγωνη βάση λείανσης velcro, τρίγωνη βάση λείανσης velcro, 2 φύλλα λείανσης, σετ ψύκτρεις

220W
INPUT POWER

161 art: 9161 30 π



36€

350W
INPUT POWER



ΡΥΘΜΙΣΗ ΣΤΡΟΦΩΝ



162 art: 9173 30 π



43€

ΤΑΙΝΙΟΛΕΙΑΝΤΗΡΑΣ 1050W

- Ταχύτητα 200 - 380 rpm
- Ρύθμιση στροφών
- Διαστάσεις μάντα 76 x 533 mm
- LED φως εργασίας
- Αντιολισθητική λαβή
- Στάθμη θορύβου 106 dB
- Βάρος 3.5 kg



Περιλαμβάνει:
σάκο συγκέντρωσης σκόνης, μάντα λείανσης, σετ ψύκτρεις

1050W
INPUT POWER

163 art: 9130 30 π



69€

ΤΡΙΒΕΙΟ ΕΚΚΕΝΤΡΟ ΠΕΡΙΣΤΡΟΦΙΚΟ Ø150 750W

ΕΚΚΕΝΤΡΟ
5.5 mm



CONSTANT POWER

Περιλαμβάνει: χειρολαβή τύπου "U", δοχείο συγκέντρωσης σκόνης, κλειδί άλλεν, 2 βίδες, σετ ψύκτρεις



Ιδανικό για τρίψιμο μεγάλων επιφανειών όπως γάστρες σκαφών, πόρτες, τραπέζια, τζιουχάρια.

750W
INPUT POWER

- Ταχύτητα 3000 - 6300 rpm
- Ρύθμιση στροφών
- Σύστημα «Constant Power»
- Εκκεντρή περιστροφή 5.5 mm
- Βάση velcro Ø 150mm
- Στάθμη θορύβου 95 dB
- Βάρος 2.45 kg

164 art: 9140 30 π

5 212000 741674

145€

ΠΛΑΝΗ ΧΕΙΡΟΣ 750W

750W
INPUT POWER



- Ταχύτητα 16500 rpm
- Μέγιστο πλάτος πλανίσματος 82 mm
- Μέγιστο βάθος πλανίσματος 3 mm
- Αντιολισθητική λαβή
- Στάθμη θορύβου 102.3 dB
- Βάρος 2.6 kg

165 art: 9728 30 π

5 212000 745996

53€

Περιλαμβάνει: σάκο συγκέντρωσης σκόνης, οδηγό, οδηγό βάθους, βραχίονα στήριξης, 3 βίδες ρύθμισης, κλειδί, σετ ψύκτρεις

ΤΡΙΒΕΙΟ ΤΟΙΧΟΥ ΧΕΙΡΟΣ Ø215 800W με ενσωματωμένη ηλεκτρική σκούπα



LED ΤΑΙΝΙΑ ΦΩΤΙΣΜΟΥ



ΑΥΤΟΜΑΤΗ ΑΠΟΡΡΟΦΗΣΗ ΣΚΟΝΗΣ



- Ταχύτητα 560 - 2050 rpm
- Ρύθμιση στροφών
- Βάση velcro Ø 215 mm & δίσκος Ø 225 mm
- Αυτόματη απορρόφηση σκόνης
- LED ταινία φωτισμού
- Αντιολισθητική λαβή
- Βάρος 3 kg

Περιλαμβάνει: εύκαμπτο σωλήνα (2m), κατσαβίδι (+), 2 ροδέλες, κλειδί άλλεν, σάκο συγκέντρωσης σκόνης, σάκο μεταφοράς, σετ με συνδέσμους, 6 δίσκους χαρτιού λείανσης (P120, 150, 180, 240, 320, 400), σετ ψύκτρεις

800W
INPUT POWER

166 art: 9110 30 π

5 212000 740809

106€

ΤΡΙΒΕΙΟ ΤΟΙΧΟΥ (ΚΑΜΗΛΟΠΑΡΔΑΛΗ) Ø215 880W με ενσωματωμένη ηλεκτρική σκούπα



LED ΤΑΙΝΙΑ ΦΩΤΙΣΜΟΥ



ΑΥΤΟΜΑΤΗ ΑΠΟΡΡΟΦΗΣΗ ΣΚΟΝΗΣ

NEO

- Ταχύτητα 1000 - 2100 rpm
- Ρύθμιση στροφών
- Βάση velcro Ø 215 mm & δίσκος Ø 225 mm
- Αυτόματη απορρόφηση σκόνης
- LED ταινία φωτισμού
- Μόνωση Class II
- Μήκος 1.25 - 1.80 m
- Καλώδιο ρεύματος 4,5 m
- Αντιολισθητική λαβή
- Στάθμη θορύβου 90 dB
- Βάρος 3.8 kg

Περιλαμβάνει: εύκαμπτο σωλήνα (2m), κλειδί άλλεν, σάκο συγκέντρωσης σκόνης, σάκο μεταφοράς, 6 δίσκους χαρτιού λείανσης (P120, 180, 240), σετ ψύκτρεις

880W
INPUT POWER

167 art: 9121 30 π

5 212000 749673

139€

ΠΟΛΥΕΡΓΑΛΕΙΟ MINI ME FLEXIBLE ΑΞΟΝΑ 135W & 60 εξαρτήματα

135W
INPUT POWER

- Ταχύτητα 8000 - 33000 rpm
- Ρύθμιση στροφών
- Τσοκ Ø 3.2 mm
- Στάθμη θορύβου 79 dB
- Βάρος 650 g



Περιλαμβάνει: flexible άξονα, πλαστική βαλίτσα μεταφοράς, κλειδί παξιμαδιού κολάρου, κλειδί άλλεν, πλαστική θήκη αξεσουάρ με περιεχόμενα: 10 τροχούς κοπής fiberglass & άξονα, 10 τροχούς λείανσης με στέλεχος, 5 λωρίδες λείανσης, στέλεχος λείανσης, 20 φύλλα λείανσης, 4 τροχούς γυαλισματος felt & άξονα, ατσάλινη βούρτσα γυαλισματος, HSS τρυπάνι, 2 εξαρτήματα λείανσης διαμαντιού, εξάρτημα χάραξης

168 art: 7940 30 π

5 212000 737663

29€

ΠΟΛΥΕΡΓΑΛΕΙΟ MINI 8V με 161 εξαρτήματα

NEO

135W
INPUT POWER

- Ταχύτητα 5000 - 25000 rpm
- 5 μηχανικές ταχύτητες
- Τσοκ Ø 3.2 mm & Ø 2.3 mm
- Μπαταρία 2.5 mAh, Li-Ion
- Χρόνος λειτουργίας 1 - 1.5 h χωρίς φορτίο
- Χρόνος φόρτισης 2.5 h
- Καλώδιο φόρτισης USB Type C
- Στάθμη θορύβου 83.5 dB
- Βάρος 315 g



Περιλαμβάνει: πλαστική βαλίτσα μεταφοράς, πλαστική θήκη αξεσουάρ με περιεχόμενα: 2 τροχούς κοπής διαμαντέ, 2 μεταλλικούς τροχούς κοπής με δόντια, 36 τροχούς κοπής λεπτόκοκκους (fine), 3 τροχούς κοπής χονδροκόκκους (coarse), 2 άξονες για τροχούς κοπής, 10 λωρίδες λείανσης, 80 φύλλα λείανσης, 5 άξονες με πέτρες λείανσης, 2 βάσεις με άξονα για λωρίδες λείανσης, 6 μύτες διαμαντέ λείανσης, 4 τροχούς γυαλισματος felt, 2 ατσάλινες βούρτσες γυαλισματος, 2 τρυπάνια, 3 άξονες διάνοιξης, κλειδί παξιμαδιού κολάρου, τσοκ 2.3 mm

169 art: 7910 30 π

5 212000 750709

39€

ΠΟΛΥΕΡΓΑΛΕΙΟ MULTI (ΞΥΣΤΡΑ-ΤΡΙΒΕΙΟ-ΚΟΦΤΗΣ) 400W

400W
INPUT POWER

- Ταχύτητα 5000 - 22000 rpm
- Ρύθμιση στροφών
- Μοχλός ταχείας απασφάλισης
- Γωνία ταλάντωσης 3°
- Αντιολισθητική λαβή
- Στάθμη θορύβου 95 dB
- Βάρος 1.61 kg



170 art: 9197 30 π

5 212000 740533

57€

Περιλαμβάνει: βάση λείανσης τρίγωνη velcro, λάμα κοπής, ξύστρα, 2 πατόχαρτα τρίγωνα (80#), σετ ψύκτρεις

ΔΙΣΚΟΠΡΙΟΝΟ ΧΕΙΡΟΣ ΞΥΛΟΥ 1400W
με λέιζερ γραμμής

- Ταχύτητα 4500 rpm
- Γωνία κοπής 0° - 90°
- Βάθος κοπής 65 mm
- Λέιζερ/Μέγιστη διάμετρος δίσκου Ø 185 mm
- Κλείδωμα άξονα Αντιολισθητική λαβή
- Στάθμη θορύβου 104 dB
- Βάρος 3.68 kg



Ø 185 mm

1400W
INPUT POWER



ΛΕΙΖΕΡ



171 art: 6403 30 π



5 212000 739049

67€

Περιλαμβάνει:
Παράλληλο οδηγό, εξάγωνο κλειδί, δίσκο 185 x 20 mm (24T)

ΔΙΣΚΟΠΡΙΟΝΟ ΧΕΙΡΟΣ 2000W
με λέιζερ

- Ταχύτητα 5000 rpm
- Ηλεκτρονική ομαλή εκκίνηση
- Γωνία κοπής 90° - 45°
- Δυνατότητα κοπής 45° - 56 mm
- 90° - 85 mm
- Εξαγωγή σκόνης
- Λέιζερ
- Μέγιστη διάμετρος δίσκου Ø 235 mm
- Κλείδωμα άξονα
- Αντιολισθητική λαβή
- Στάθμη θορύβου 104.4 dB
- Βάρος 6.62 kg



NEO

2000W
INPUT POWER



ΛΕΙΖΕΡ



172 art: 6420 30 π



5 212000 750785

110€

Περιλαμβάνει:
παράλληλο οδηγό, 3 εξάγωνα κλειδιά, δίσκο 235 x 30 mm (40T)

ΦΑΛΤΣΟΠΡΙΟΝΟ RADIAL 2000W
με λέιζερ



ΛΕΙΖΕΡ

- Ταχύτητα 4800 rpm
- Δίσκος Ø 250 x 30mm (36T)
- Λέιζερ γραμμής
- Κοπή 0°- 90° / 85x340 mm
- 45°- 90° / 52x340 mm
- 0°- 45° / 85x240 mm
- 45°- 45° / 52x240 mm
- Στάθμη θορύβου 112.21 dB
- Βάρος 11.1 kg

Περιλαμβάνει:
δίσκο κοπής ξύλου (Ø 250 mm), σάκο συγκέντρωσης σκόνης, σφικκτήρα συγκράτησης υλικού, ράβδο προστασίας αναποδογυρίσματος



2000W
INPUT POWER



173 art: 6560 30 π



5 212000 732323

189€

ΦΑΛΤΣΟΠΡΙΟΝΟ ΠΑΓΚΟΥ 2000W

- Ταχύτητα 5000 rpm
- Προστασία πτώσης τάσης
- Μέγεθος δίσκου Ø250 x Ø30 x 2.8 mm (24T)
- Δυνατότητα κοπής 90° - 85 mm
- 45° - 65 mm
- Μέγεθος τραπεζιού 642 x 478 x 28 mm
- Δεξιά επιμήκυνση 642 x 226 x 28 mm
- Αριστερή επιμήκυνση 642 x 226 x 28 mm
- Σωλήνας εξόδου σκόνης Ø 35 mm
- Στάθμη θορύβου 91 dB
- Βάρος 19.1 kg



2000W
INPUT POWER



174 art: 6451 30 π



5 212000 747983

209€

Περιλαμβάνει:
δίσκο ξύλου Ø250 x Ø30 x 28 mm (24T), παράλληλο οδηγό, ρυθμιστή γωνίας κοπής, σωλήνα εξόδου σκόνης, ραβδί ώθησης, προφυλακτήρα, 2 πόδια επιπρόσθετες στήριξης, 2 εξάγωνα κλειδιά, 4 λαστιχένια ποδαράκια

ΦΑΛΤΣΟΠΡΙΟΝΟ ΠΑΓΚΟΥ 2 ΕΡΓΑΣΙΩΝ 1800W
με λέιζερ γραμμής

- Ταχύτητα 4800 rpm
- Ηλεκτρονική ομαλή εκκίνηση
- Μέγεθος δίσκου Ø254 x Ø30 x 2.6 mm (48T)
- Λέιζερ
- Στάθμη θορύβου 108 dB
- Μέγεθος τραπεζιού 457 x 340 mm
- Βάρος 14.3 kg



1800W
INPUT POWER



175 art: 6520 30 π



5 212000 740755

329€

Περιλαμβάνει:
δίσκο ξύλου Ø254 x Ø30 x 3mm (48T), πλάκα οδηγού & παράλληλο οδηγό, σφικκτήρα συγκράτησης υλικού, λαβή κλειδώματος τραπεζιού κοπής, ραβδί ώθησης, ζευγάρι ράβδων επέκτασης, σάκο συγκέντρωσης σκόνης, βίδα, εξάγωνο κλειδί

ΣΕΓΑ 450W με ρυθμιζόμενη ταχύτητα

- Ταχύτητα 0 - 2800 rpm
- Ρύθμιση στροφών
- Ρυθμιζόμενη βάση για γωνιακές κοπές έως 45°
- Κοπή σε ξύλο 55 mm, μέταλλο 6 mm
- Αντιολισθητική λαβή
- Στάθμη θορύβου 100 dB
- Βάρος 1.37 kg



450W
INPUT POWER



ΡΥΘΜΙΣΗ ΣΤΡΟΦΩΝ



176 art: 9216 30 π



5 212000 731449

28€

Περιλαμβάνει:
αντάπτορα εξαγωγής σκόνης, λάμα σέγας, κλειδί άλλεν, σελ ψύκτρεις

ΣΕΓΑ 710W με ρυθμιζόμενη ταχύτητα & λέιζερ γραμμής

- Ταχύτητα 0 - 2800 rpm
- Ρύθμιση στροφών
- Ρύθμιση λειτουργίας ταλάντωσης
- Ρυθμιζόμενη βάση 45°
- Κοπή σε ξύλο 80 mm, μέταλλο 10 mm
- Λέιζερ
- Αντιολισθητική λαβή
- Βάρος 2.20 kg



710W
INPUT POWER



ΡΥΘΜΙΣΗ ΣΤΡΟΦΩΝ



ΛΕΙΖΕΡ



177 art: 9202 30 π



5 212000 731524

47€

Περιλαμβάνει:
παράλληλο οδηγό, λάμα σέγας, κλειδί άλλεν, σελ ψύκτρεις

ΣΕΓΑ ΑΝΟΙΧΤΗΣ ΛΑΒΗΣ 550W
με ρυθμιζόμενη ταχύτητα

- Ταχύτητα 0 - 3000 rpm
- Ρύθμιση στροφών
- Ρύθμιση λειτουργίας ταλάντωσης
- Ρυθμιζόμενη βάση για γωνιακές κοπές έως 45°
- Κοπή σε ξύλο 65 mm, μέταλλο 6 mm
- LED φως εργασίας
- Αντιολισθητική λαβή
- Βάρος 1.85 kg



550W
INPUT POWER



ΡΥΘΜΙΣΗ ΣΤΡΟΦΩΝ



178 art: 9230 30 π



37€

Περιλαμβάνει: αντάπτορα εξαγωγής σκόνης, παράλληλο οδηγό, λάμα σέγας, κλειδί αλλεν, σετ ψύκτρεις

ΣΕΓΑΤΣΑ 900W

- Ταχύτητα 0 - 2800 rpm
- Ρύθμιση στροφών
- Μήκος ταλάντωσης 22 mm
- Κοπή σε ξύλο 115 mm, μέταλλο 6 mm
- Αντιολισθητική λαβή
- Στάθμη θορύβου 94 dB
- Βάρος 2.43 kg



900W
INPUT POWER

179 art: 9506 30 π



62€

Περιλαμβάνει: λάμα κοπής ξύλου, λάμα κοπής μέταλλου, κλειδί αλλεν

ΡΟΥΤΕΡ ΤΡΙΜΜΕΡ ΒΥΘΙΖΟΜΕΝΟ 600W



ΡΥΘΜΙΣΗ ΣΤΡΟΦΩΝ

- Ταχύτητα 3000 - 30000 rpm
- Ρύθμιση στροφών
- Τσοκ Ø 6 mm
- Αντιολισθητική λαβή
- Στάθμη θορύβου 85 dB
- Βάρος 1.36 kg



600W
INPUT POWER



180 art: 9640 30 π



47€

Περιλαμβάνει: προφυλακτήρα ασφαλείας, οδηγό κουρευτικού περιθωρίων, ίσιο οδηγό, 2 κλειδιά παξιμαδιού κολλάρου, σετ ψύκτρεις

ΡΟΥΤΕΡ ΒΥΘΙΖΟΜΕΝΟ 1400W



ΡΥΘΜΙΣΗ ΣΤΡΟΦΩΝ

- Ταχύτητα 4000 - 26000 rpm
- Ρύθμιση στροφών
- Τσοκ Ø 6 & 8 mm
- Αντιολισθητική λαβή
- Βάρος 1.56 kg



1400W
INPUT POWER

181 art: 9652 30 π



75€

Περιλαμβάνει: παράλληλο οδηγό, 2 τσοκ (6 & 8 mm), εξάρτημα για κυκλικές κοπές, οδηγό σχεδίου, κλειδί παξιμαδιού κολλάρου, κλειδί αλλεν, σετ ψύκτρεις

ΔΙΔΥΜΟΣ ΤΡΟΧΟΣ ΠΑΓΚΟΥ 300W



300W
INPUT POWER

- Ταχύτητα 2950 rpm
- Μέγεθος δίσκου Ø 150 x 20 x 16 mm
- Κόκκος τροχού λείανσης αριστερού P36, δεξιού P60
- Στάθμη θορύβου 92 dB
- Βάρος 6 kg



182 art: 8860 30 π



61€

Περιλαμβάνει: προστατευτικά διάφανα πλακίδια, συγκρατητές αντικειμένου εργασίας, 2 πέτρες τροχίσματος και λείανσης Ø150 (P36 - P60)

ΔΙΔΥΜΟΣ ΤΡΟΧΟΣ ΠΑΓΚΟΥ 400W



400W
INPUT POWER

- Ταχύτητα 2950 rpm
- Μέγεθος δίσκου Ø 200 x 20 x 16 mm
- Κόκκος τροχού λείανσης αριστερού P36, δεξιού P60
- Στάθμη θορύβου 92 dB
- Βάρος 8 kg



183 art: 8870 30 π



79€

Περιλαμβάνει: προστατευτικά διάφανα πλακίδια, συγκρατητές αντικειμένου εργασίας, 2 πέτρες τροχίσματος και λείανσης Ø200 (P36 - P60)

ΠΙΣΤΟΛΙ ΘΕΡΜΟΥ ΑΕΡΑ 2000W



2000W
INPUT POWER



184 art: 9326 30 π



20€

- Θερμοκρασία αέρα 350°C - 600°C
- Παροχή θερμού αέρα 300- 500 L/min
- Στάθμη θορύβου 80 dB
- Βάρος 650 g

Περιλαμβάνει: κατοπτρικό ακροφύσιο, κωνικό ακροφύσιο, πλατύ ακροφύσιο, ακροφύσιο προστασίας γυαλιού

ΠΙΣΤΟΛΙ ΘΕΡΜΟΥ ΑΕΡΑ 2000W
με οθόνη LCD, D λαβή & ηλεκτρονικό έλεγχο ροής



2000W
INPUT POWER



ΗΛΕΚΤΡΟΝΙΚΟΣ ΕΛΕΓΧΟΣ ΜΕ ΟΘΟΝΗ LCD

- Θερμοκρασία αέρα 60°C - 600°C
- Παροχή θερμού αέρα 300- 500 L/min
- Οθόνη ρυθμίσεων LCD
- Ηλεκτρονικός έλεγχος ροής και θερμοκρασίας αέρα
- Αντιολισθητική λαβή
- Στάθμη θορύβου 80 dB
- Βάρος 830 g

Περιλαμβάνει: κατοπτρικό ακροφύσιο, κωνικό ακροφύσιο, πλατύ ακροφύσιο, ακροφύσιο προστασίας γυαλιού, ξύστρα, λαβή ξύστρας, πλαστική βαλίτσα

185 art: 9330 30 π



48€

ΗΛΕΚΤΡΟΣΥΓΚΟΛΛΗΣΗ ΤΥΠΟΥ ΠΙΣΤΟΛΙ ΜΜΑ 120Α

120A
OUTPUT



ARC FORCE



- IP21S
- Ρεύμα εξόδου από 20 - 120 A, 1 φάση
- IGBT inverter
- Λειτουργίες: ARC Force, Hot Start, Anti Stick
- Αυτόματη ψύξη ανεμιστήρα
- Duty cycle 40 %, Ψηφιακή οθόνη
- Για ηλεκτρόδια από Ø 1.5 έως Ø 3.2 mm
- Διαστάσεις 32 x 29 x 16 mm

Περιλαμβάνει: τομπίδα γείωσης με καλώδιο 1.2 m, μάσκα συγκόλλησης, σφυρί ηλεκτροσυγκολλητών / σурματόβουρτσα, ζευγάρι γάντια

186 art: 2500 30 π



96€

ΗΛΕΚΤΡΟΣΥΓΚΟΛΛΗΣΗ ΜΜΑ 120Α

120A
OUTPUT



ARC FORCE



ΗΛΕΚΤΡΟΔΙΟ & LIFT TIG

NEO



- IP21
- Ρεύμα εξόδου από 20 - 120 A, 1 φάση
- IGBT inverter
- Λειτουργίες: ARC Force, Hot Start
- Αυτόματη ψύξη ανεμιστήρα
- Duty cycle 30 %, Ψηφιακή οθόνη
- Για ηλεκτρόδια από Ø 1.5 έως Ø 3.2 mm
- Διαστάσεις 270 x 100 x 145 mm

Περιλαμβάνει: τομπίδα για ηλεκτρ. με καλώδιο 1.8 m, τομπίδα γείωσης με καλώδιο 1.2 m, μάσκα συγκόλλησης, σφυρί ηλεκτροσυγκολλητών / σурματόβουρτσα, μαντάνα μεταφοράς ώμου

187 art: 2521 30 π



58€

ΗΛΕΚΤΡΟΣΥΓΚΟΛΛΗΣΗ ΜΜΑ/TIG 160Α

160A
OUTPUT



ARC FORCE



ΗΛΕΚΤΡΟΔΙΟ & LIFT TIG



- IP21
- Ρεύμα εξόδου από 20 - 160 A, 1 φάση
- Σύστημα μείωσης τάσης συσκευής VRD
- IGBT inverter
- Επεξεργαστής 4 λειτουργιών: ARC Force, Lift TIG, Hot Start, Anti Stick
- Αυτόματη ψύξη ανεμιστήρα
- Duty cycle 40 %, Ψηφιακή οθόνη
- Για ηλεκτρόδια από Ø 1.5 έως Ø 4 mm
- Διαστάσεις 325 x 205 x 225 mm

Περιλαμβάνει: τομπίδα για ηλεκτρ. με καλώδιο 1.8 m, τομπίδα γείωσης με καλώδιο 1.2 m, μάσκα συγκόλλησης, σφυρί ηλεκτροσυγκολλητών / σурματόβουρτσα, μαντάνα μεταφοράς ώμου

188 art: 2540 30 π



87€

ΗΛΕΚΤΡΟΣΥΓΚΟΛΛΗΣΗ ΜΜΑ/TIG 200Α

200A
OUTPUT



ARC FORCE



ΗΛΕΚΤΡΟΔΙΟ & LIFT TIG



- IP21
- Ρεύμα εξόδου από 20 - 200 A, 1 φάση
- Σύστημα μείωσης τάσης συσκευής VRD
- IGBT inverter
- Επεξεργαστής 4 λειτουργιών: ARC Force, Lift TIG, Hot Start, Anti Stick
- Αυτόματη ψύξη ανεμιστήρα
- Duty cycle 40 %, Ψηφιακή οθόνη
- Για ηλεκτρόδια από Ø 1.5 έως Ø 5 mm
- Διαστάσεις 345 x 205 x 225 mm

Περιλαμβάνει: τομπίδα για ηλεκτρόδιο με καλώδιο 1.8 m, τομπίδα γείωσης με καλώδιο 1.2 m, μάσκα συγκόλλησης, σφυρί ηλεκτροσυγκολλητών / σурματόβουρτσα, μαντάνα μεταφοράς ώμου

189 art: 2560 30 π



115€



ΜΑΣΚΑ ΗΛΕΚΤΡΟΣΥΓΚΟΛΛΗΣΗΣ ΗΛΕΚΤΡΟΝΙΚΗ με αυτοσκιαζόμενο ρυθμιζόμενο φίλτρο

- Τροφοδοσία ηλιακής συλλέκτης & μπαταρίες λιθίου
- Οπτικό πεδίο 92 x 42 mm
- Διαστάσεις φίλτρου 110 x 90 x 9 mm
- Αυτόματη έναρξη / παύση λειτουργίας
- Χρόνος σκίασης 1 / 15000 sec
- Χρόνος απενεργοποίησης σκίασης 0.1 - 1.0 sec
- Ανοικτό φίλτρο DIN4, κλειστό φίλτρο DIN4/9-13
- Έλεγχος ευαισθησίας χαμηλό - μεσαίο - υψηλό
- Λειτουργία συγκόλλησης / τρύχισμα
- Προστασία UV / IR έως και DIN16
- Θερμοκρασία λειτουργίας -5°C έως 55°C
- Σύνθεση PP (πυρίμαχο)
- Βάρος 421 g

190 art: 2601 30 π



22€

ΤΣΙΜΠΙΔΑ TIG ΓΙΑ ΗΛΕΚΤΡΟΣΥΓΚΟΛΛΗΣΕΙΣ

120A+160A
10/25 connector

191 art: 62320 30 π



49.50€

- Λειτουργία LIFT TIG
- Duty Cycle 60%
- Ρυθμιστής αερίου
- Καλώδιο 4 m

180A+200A
35/50 connector

192 art: 62321 30 π



53€

ΠΙΣΤΟΛΙ ΘΕΡΜΟ-ΚΟΛΛΗΣΗΣ 100W

- Διάμετρος ράβδου θερμόκολλης Ø 10.8 - 11.5 mm
- Ακροφύσιο που δεν στάζει
- Ακροφύσιο με μόνωση
- Θερμοκρασία 220° ± 10°C
- Ζέσταμα σε 3 - 5 min
- Προστασία από υπερβολική τάση
- Με διακόπτη ON / OFF
- Βάρος 390 g

100W
INPUT POWER

193 art: 1100 30 π



12€



ΑΚΡΟΦΥΣΙΟ ΠΟΥ ΔΕ ΣΤΑΖΕΙ 'DRIPLESS'



ΚΟΛΛΗΤΗΡΙΑ ΣΤΥΛΟ ΗΛΕΚΤΡΙΚΑ



30W
INPUT POWER

194 art: 1520 30 π



7€

60W
INPUT POWER

195 art: 1530 30 π



8.30€

80W
INPUT POWER

196 art: 1540 30 π



9.80€

- Θερμοκρασία 420°C
- Χρόνος θέρμανσης 90 sec
- Βάρος 220 g / 270 g / 280 g

Περιλαμβάνει: βάση

ΚΟΛΛΗΤΗΡΙ ΠΙΣΤΟΛΙ 200W

- Θερμοκρασία 650 °C
- Χρόνος θέρμανσης 12 sec
- Αντιολισθητική λαβή
- Βάρος 650 g

200W
INPUT POWER

197 art: 1501 30 π



20€



Περιλαμβάνει: αλοιφή κόλλησης, σύρμα κόλλησης (καλάι), 3 ανταλλακτικές μύτες κόλλησης, βαλίτσα μεταφοράς

ΚΟΦΤΗΣ ΘΕΡΜΙΚΟΣ ΠΟΛΥΣΤΕΡΙΝΗΣ 130W

130W
INPUT POWER



198 art: 9350 30 π



39€

- Θερμοκρασία 100°C - 450°C
- Χρόνος θέρμανσης 60 sec
- Βάθος κοπής 9.5 - 13.8 cm
- Αντιολισθητική λαβή
- Βάρος 550 g

7.4V ΣΚΟΥΠΑΚΙ ΥΓΡΩΝ / ΣΤΕΡΕΩΝ ΕΠΑΝΑΦ/ΜΕΝΟ + ΦΟΡΤΙΣΤΗΣ USB

- Ισχύς εισόδου 120 W
- Ταχύτητα 41000 rpm
- 2 μηχανικές ταχύτητες
- Αναρρόφηση 5000 PA
- Χωρητικότητα 600 ml
- Χωρίς σακούλα
- Πλενόμενο φίλτρο HEPA
- Μπαταρία λιθίου 4.0 Ah
- Χρόνος λειτουργίας 20 min.
- Στάθμη θορύβου 70 dB
- Καλώδιο φόρτισης USB Type C
- Βάρος 450 g



7.4V
INPUT POWER

LITH-ION

4.0
Ah

CE EAC

199 art: HS55021 30 π



21€

Περιλαμβάνει:
ακροφύσιο με βουρτσάκι, μακρύ επίπεδο ακροφύσιο, κοντό αμβλύ ακροφύσιο, καλώδιο φόρτισης USB type C

ΦΥΣΗΤΗΡΑΣ - ΑΝΑΡΡΟΦΗΤΗΡΑΣ 450W με ρυθμιζόμενες στροφές

- Ταχύτητα 0 - 13000 rpm
- Μέγιστος όγκος αέρα 2.8 m³/min
- Σάκος συγκέντρωσης σκόνης 750 ml
- Εισαγωγή - εξαγωγή αέρα
- Στάθμη θορύβου 65 dB
- Βάρος 750 g



450W
INPUT POWER

ΡΥΘΜΙΣΗ ΣΤΡΟΦΩΝ

200 art: 6340 30 π



20€

Περιλαμβάνει:
ακροφύσιο, σάκο συγκέντρωσης σκόνης, σετ ψύκτρεις

ΣΚΟΥΠΑ ΗΛΕΚΤΡΙΚΗ ΥΓΡΩΝ / ΣΤΕΡΕΩΝ 1200W με φυσητήρα & σύστημα πρίζας PCB

ΕΙΣΑΓΩΓΗ - ΕΞΑΓΩΓΗ ΑΕΡΑ

PCB ΠΡΙΖΑ

15L



1200W
INPUT POWER

- PCB πρίζα 2000 W
- Αναρρόφηση πάνω από 17 kPa
- Χωρητικότητα 15 L
- Εισαγωγή - εξαγωγή αέρα
- Μήκος εύκαμπτου σωλήνα 1.5 m
- Χωρίς σακούλα
- Πλενόμενο φίλτρο HEPA
- Βαθμός προστασίας συσκευής IPX4
- Στάθμη θορύβου 80-82 dB
- Καλώδιο ρεύματος 3.5 m
- Βάρος 4.61 kg

CE Intertek GS

201 art: 5305 30 π



78€

Περιλαμβάνει:
Φίλτρο HEPA, σφουγγάρι φίλτρου απορρόφησης νερού, αξεσουάρ / ακροφύσια αναρρόφησης, εύκαμπο πλαστικό σωλήνα με ρυθμιζόμενη λαβή

ΣΚΟΥΠΑ ΗΛΕΚΤΡΙΚΗ ΥΓΡΩΝ / ΣΤΕΡΕΩΝ 1400W με φυσητήρα & σύστημα πρίζας PCB

ΕΙΣΑΓΩΓΗ - ΕΞΑΓΩΓΗ ΑΕΡΑ

PCB ΠΡΙΖΑ

30L



1400W
INPUT POWER

- PCB πρίζα 2200 W
- Αναρρόφηση πάνω από 17 kPa
- Χωρητικότητα 30 L
- Μέγ. όγκος αέρα 30 L/s
- Εισαγωγή - εξαγωγή αέρα
- Χωρίς σακούλα
- Πλενόμενο φίλτρο HEPA
- Μήκος εύκαμπτου σωλήνα Ø32 mm x 1.5 m
- Βαθμός προστασίας συσκευής IPX4
- Στάθμη θορύβου 86 dB
- Καλώδιο ρεύματος 3.5 m
- Βάρος 6.08 kg

CE EAC

202 art: 5320 30 π



98€

Περιλαμβάνει:
φίλτρο HEPA, εύκαμπο αντάπτορα για ηλεκτρικά εργαλεία, σφουγγάρι φίλτρου απορρόφησης νερού, αντάπτορα ακροφυσίων, αξεσουάρ / ακροφύσια αναρρόφησης, πλαστικό εύκαμπο σωλήνα με ρυθμιζόμενη λαβή, βάση με 4 ροδάκια

ΣΚΟΥΠΑ ΗΛΕΚΤΡΙΚΗ ΣΤΑΧΤΗΣ / ΣΚΟΝΗΣ ΜΕ ΦΥΣΗΤΗΡΑ 1200W

- Αναρρόφηση πάνω από 16 kPa
- Χωρητικότητα 20 L
- Μέγιστη ροή αέρα 25 L/s
- Εισαγωγή - εξαγωγή αέρα
- Χωρίς σακούλα
- Πλενόμενο φίλτρο HEPA
- Μεταλλικός σωλήνας με εξωτερική επένδυση
- Μήκος σωλήνα 1.2 m
- Στάθμη θορύβου 80 dB
- Καλώδιο ρεύματος 2.5 m
- Βάρος 3.80 kg



1200W
INPUT POWER

ΕΙΣΑΓΩΓΗ - ΕΞΑΓΩΓΗ ΑΕΡΑ

CE Intertek GS

203 art: 5360 30 π



56€

Περιλαμβάνει:
φίλτρο HEPA, εύκαμπο μεταλλικό σωλήνα, ακροφύσιο αλουμινίου

ΠΙΣΤΟΛΙ ΒΑΦΗΣ 700W

- Μέγιστη ροή 0 - 1200 ml/min
- Χωρητικότητα δοχείου 1200 ml
- Μέγιστο ιξώδες 100 din/sec
- Ρύθμιση πλάτους ψεκασμού
- Μόνωση Class II
- Αντιολισθητική λαβή
- Στάθμη θορύβου 77.4 dB
- Βάρος 1.4 kg



700W
INPUT POWER

2.6 2.2
1.8 1.5
mm/min

ΠΑΡΕΧΟΜΕΝΑ ΑΚΡΟΦΥΣΙΑ

204 art: 9431 30 π



44€

Περιλαμβάνει:
κύπελλο ιξώδους, βελόνα καθαρισμού, βούρτσα καθαρισμού, 4 ακροφύσια: 1.5 / 1.8 / 2.2 / 2.6 mm, μύτη προσαρμογής αέρα - στενή δέσμη

ΑΝΑΔΕΥΤΗΡΑΣ ΧΡΩΜΑΤΩΝ 1220W

- Ταχύτητα 0 - 800 rpm
- Άξονας M14
- Ηλεκτρονική ομαλή εκκίνηση
- Ηλεκτρονικός περιοριστής ρεύματος
- Αντιολισθητική λαβή
- Στάθμη θορύβου 98 dBA
- Βάρος 4 kg



1220W
INPUT POWER

ΡΥΘΜΙΣΗ ΣΤΡΟΦΩΝ

CE Intertek GS EAC

205 art: 6001 30 π



66€

Περιλαμβάνει:
2 κλειδιά, ελικοειδές εξάρτημα ανάμειξης (Ø120 x 590 mm, M14), σετ ψύκτρεις

ΑΝΑΔΕΥΤΗΡΑΣ ΧΡΩΜΑΤΩΝ 1600W

- 2 μηχανικές ταχύτητες
- Ταχύτητα 250 - 500 rpm | 400 - 800 rpm
- Άξονας M14
- Ηλεκτρονική ομαλή εκκίνηση
- Ηλεκτρονικός περιοριστής ρεύματος
- Αντιολισθητική λαβή
- Στάθμη θορύβου 104 dBA
- Βάρος 5.8 kg



1600W
INPUT POWER

ΡΥΘΜΙΣΗ ΣΤΡΟΦΩΝ

CE Intertek GS EAC

206 art: 6012 30 π



114€

Περιλαμβάνει:
2 κλειδιά, ελικοειδές εξάρτημα ανάμειξης (Ø140 x 590 mm, M14), σετ ψύκτρεις

ΠΛΑΣΤΙΚΟ ΥΨΗΛΗΣ ΠΙΕΣΗΣ 1600W

- Πίεση λειτουργίας 105 bar
- Μέγιστη πίεση 120 bar
- Ροή νερού 5,5 L/min
- Θερμοκρασία νερού +5°C έως +60°C
- Διαστάσεις 43 x 33 x 22 cm
- Βάρος 6 kg

1600W
INPUT POWER

120 BAR

TSS

ΣΥΣΤΗΜΑ ΑΥΤΟΜΑΤΗΣ ΠΑΥΣΗΣ



Περιλαμβάνει: προσαρμοσμένο εκτοξευτήρα νερού, σωλήνα υψηλής πίεσης νερού 4m, φίλτρο εισαγωγής νερού, ταχυσύνδεσμο εισαγωγής νερού 1/2", δοχείο απορρυπαντικού, καθαριστικό ακροφυσίου

207 art: 5451 30 π



78€

ΠΛΑΣΤΙΚΟ ΥΨΗΛΗΣ ΠΙΕΣΗΣ 2200W

- Πίεση λειτουργίας 120 bar
- Μέγιστη πίεση 135 bar
- Ροή νερού 6.61 L/min
- Θερμοκρασία νερού +5°C έως +60°C
- Στάθμη θορύβου 65 dbA
- Διαστάσεις 70 x 30 x 32 cm
- Βάρος 7.15 kg

2200W
INPUT POWER

135 BAR

TSS

ΣΥΣΤΗΜΑ ΑΥΤΟΜΑΤΗΣ ΠΑΥΣΗΣ



Περιλαμβάνει: προσαρμοσμένο εκτοξευτήρα νερού, σωλήνα υψηλής πίεσης νερού 4m, φίλτρο εισαγωγής νερού, ταχυσύνδεσμο εισαγωγής νερού 1/2", δοχείο απορρυπαντικού, καθαριστικό ακροφυσίου, 2 βίδες, 2 ροδέλες

208 art: 5470 30 π



98€

ΠΛΑΣΤΙΚΟ ΥΨΗΛΗΣ ΠΙΕΣΗΣ 1800W

- Πίεση λειτουργίας 110 bar | 1595 PSI
- Μέγιστη πίεση 165 bar
- Ροή νερού 7.2 L/min
- Θερμοκρασία νερού +5°C έως +60°C
- Διαστάσεις 82 x 31 x 35 cm
- Βάρος 17 kg

1800W
INPUT POWER

165 BAR

ΕΠΙΛΟΓΙΚΟΣ ΚΙΝΗΤΗΡΑΣ

TSS

ΣΥΣΤΗΜΑ ΑΥΤΟΜΑΤΗΣ ΠΑΥΣΗΣ



Περιλαμβάνει: πιστόλι υψηλής πίεσης, αυλό TURBO EW 165 bar, αυλό υψηλής πίεσης με ρυθμιζόμενη βεντόλια, σωλήνα υψηλής πίεσης, ενσωματωμένο δοχείο απορρυπαντικού, ταχυσύνδεσμο λάστιχου παροχής νερού, 2 μεταλλικά εξαρτήματα για απόφραξη

209 art: 5502 30 π



249€

12V ΑΕΡΟΣΥΜΠΙΕΣΤΗΣ ΨΗΦΙΑΚΟΣ

*Δεν ανήκει στην οικογένεια UN1 POWER

- Πίεση αέρα 150 psi
- Εκτόπιση αέρα 30 L/min
- Προεξοφλητικό φως ασφαλείας & έκτακτης ανάγκης
- Καλώδιο ρεύματος 3 m
- Βάρος 890 g

12V
INPUT POWER

ΨΗΦΙΑΚΟΣ ΜΕΤΡΗΣΗΣ ΠΙΕΣΗΣ

ΛΑΜΠΑ LED ΑΣΦΑΛΕΙΑΣ / SOS



ΑΝΤΑΠΤΟΡΕΣ ΑΚΡΟΦΥΣΙΟΥ

CE RoHS

210 art: 6600 30 π



33€



ΥΠΟΒΡΥΧΙΑ ΑΝΤΛΙΑ ΠΛΑΣΤΙΚΗ ΑΚΑΘΑΡΤΩΝ ΥΔΑΤΩΝ 400W

- Μέγ. παροχή 7500 L/H
- Μέγ. ύψος εξαγωγής 5 m
- Μέγ. βάθος άντλησης 7 m
- Σωματίδια έως 35 mm
- Μέγ. θερμοκρασία νερού 35°C
- Λάστιχο 1" & 1 1/4"
- Καλώδιο 8 m
- Βάρος 3.7 kg

400W
INPUT POWER

ΚΙΝΗΤΗΡΑΣ ΕΞ ΟΛΟΚΛΗΡΟΥ ΑΠΟ ΧΑΛΚΟ

ΚΙΝΗΤΗΡΑΣ ΕΞ ΟΛΟΚΛΗΡΟΥ ΑΠΟ ΧΑΛΚΟ



211 art: 4402 23 π



44€*

ΥΠΟΒΡΥΧΙΑ ΑΝΤΛΙΑ ΠΛΑΣΤΙΚΗ ΑΚΑΘΑΡΤΩΝ ΥΔΑΤΩΝ 750W

- Μέγ. παροχή 13000 L/H
- Μέγ. ύψος εξαγωγής 8 m
- Μέγ. βάθος άντλησης 7 m
- Σωματίδια έως 35 mm
- Μέγ. θερμοκρασία νερού 35°C
- Λάστιχο 1" & 1 1/4"
- Καλώδιο 8 m
- Βάρος 4.4 kg

750W
INPUT POWER

ΚΙΝΗΤΗΡΑΣ ΕΞ ΟΛΟΚΛΗΡΟΥ ΑΠΟ ΧΑΛΚΟ

ΚΙΝΗΤΗΡΑΣ ΕΞ ΟΛΟΚΛΗΡΟΥ ΑΠΟ ΧΑΛΚΟ



212 art: 4502 23 π



54€*

ΥΠΟΒΡΥΧΙΑ ΑΝΤΛΙΑ ΠΛΑΣΤΙΚΗ ΑΚΑΘΑΡΤΩΝ ΥΔΑΤΩΝ 900W

- Μέγ. παροχή 14000 L/H
- Μέγ. ύψος εξαγωγής 9 m
- Μέγ. βάθος άντλησης 5 m
- Σωματίδια έως 35 mm
- Μέγ. θερμοκρασία νερού 35°C
- Λάστιχο 1" & 1 1/4"
- Καλώδιο 8 m
- Βάρος 4.7 kg

900W
INPUT POWER

ΚΙΝΗΤΗΡΑΣ ΕΞ ΟΛΟΚΛΗΡΟΥ ΑΠΟ ΧΑΛΚΟ

ΚΙΝΗΤΗΡΑΣ ΕΞ ΟΛΟΚΛΗΡΟΥ ΑΠΟ ΧΑΛΚΟ



213 art: 4552 23 π



58€*

ΥΠΟΒΡΥΧΙΑ ΑΝΤΛΙΑ ΙΝΟΧ ΑΚΑΘΑΡΤΩΝ ΥΔΑΤΩΝ 750W

- Μέγ. παροχή 13000 L/H
- Μέγ. ύψος εξαγωγής 8 m
- Μέγ. βάθος άντλησης 8 m
- Σωματίδια έως 35 mm
- Μέγ. θερμοκρασία νερού 35°C
- Λάστιχο 1" & 1 1/4"
- Καλώδιο 8 m
- Βάρος 5 kg

750W
INPUT POWER

ΚΙΝΗΤΗΡΑΣ ΕΞ ΟΛΟΚΛΗΡΟΥ ΑΠΟ ΧΑΛΚΟ

ΚΙΝΗΤΗΡΑΣ ΕΞ ΟΛΟΚΛΗΡΟΥ ΑΠΟ ΧΑΛΚΟ



214 art: 4601 23 π



72€*

20V ΦΥΣΗΤΗΡΑΣ ΕΠΑΝΑΦΟΡΤΙΖΟΜΕΝΟΣ U37020



- Ταχύτητα 1200 - 18000 rpm
- 2 ταχύτητες αέρα
- Μέγιστος όγκος αέρα 12.5 m³/min
- Μέγιστη ταχύτητα αέρα 195 km/h (54 m/s)
- Στάθμη θορύβου 94.4 dB
- Βάρος 2.62 kg

Περιλαμβάνει:
ακροφύσιο μικρής απόληξης



SOLO (ΧΩΡΙΣ ΜΠΑΤΑΡΙΑ + ΦΟΡΤΙΣΤΗ)

215 art: U37020-00 30 π



51€

1 x 2.0Ah LI-ION + ΦΟΡΤΙΣΤΗΣ

216 art: U37020-12 30 π



91€

1 x 4.0Ah LI-ION + ΤΑΧΥΦΟΡΤΙΣΤΗΣ

217 art: U37020-14 30 π



111€

1 x 5.0Ah LI-ION + ΤΑΧΥΦΟΡΤΙΣΤΗΣ

218 art: U37020-15 30 π



121€

7.2V ΨΑΛΙΔΙ ΚΛΑΔΟΥ ΕΠΑΝΑΦΟΡΤΙΖΟΜΕΝΟ

*Δεν ανήκει στην οικογένεια UN1 POWER

LITHION

1.5 Ah



- Ταχύτητα χωρίς 1.2 s/time
- Μήκος κοπής 16 mm
- Μπαταρία 1.5 Ah Li-Ion
- Χρόνος φόρτισης ~ 4 ώρες
- Βάρος 643 g

Περιλαμβάνει:
φορτιστή μπαταρίας, κάλυμμα λεπίδων, κλειδί άλλεν



220 art: 3330 23 π



39€*



ΦΥΣΗΤΗΡΑΣ- ΑΝΑΡΡΟΦΗΤΗΡΑΣ 3500W ΗΛΕΚΤΡΙΚΟΣ με τεμαχιστή φύλλων



ΡΥΘΜΙΣΗ ΣΤΡΟΦΩΝ



ΜΕ ΤΕΜΑΧΙΣΤΗ ΦΥΛΛΩΝ



- Ταχύτητα 000 - 15000 rpm
- Μέγιστος όγκος αέρα 13.2 m³/min
- Μέγιστη ταχύτητα αέρα 270 km/h
- Επιλογέας εισαγωγής - εξαγωγής αέρα
- Σάκος συγκέντρωσης σκόνης 35 L
- Στάθμη θορύβου 105 dB
- Βάρος 2.65 kg

Περιλαμβάνει:
ακροφύσιο, σάκο συγκέντρωσης, ζώνη ώμου



219 art: 3300 30 π



49€



20V ΨΑΛΙΔΙ ΚΛΑΔΟΥ ΕΠΑΝΑΦΟΡΤΙΖΟΜΕΝΟ BL U33020



- Μήκος κοπής 3 cm
- Λεπίδα από υψηλής ποιότητας ατσάλι SK5
- 2 ρυθμίσεις κοπής
- Αυτόματη απενεργοποίηση
- Κατάσταση αναμονής
- Χρόνος λειτουργίας ~ 2 - 3 h
- Αντιολισθητική λαβή
- Βάρος 920 g

Περιλαμβάνει:
κλειδί, εξάγωνο κλειδί (άλλεν), μπουκάλι με λιπαντικό, πλαστική βαλίτσα μεταφοράς



LITHION BRUSHLESS

SOLO (ΧΩΡΙΣ ΜΠΑΤΑΡΙΑ + ΦΟΡΤΙΣΤΗ)

221 art: U33020-00SB 30 π



79€

1 x 2.0Ah LI-ION + ΦΟΡΤΙΣΤΗΣ

222 art: U33020-12SB 30 π



119€

2 x 2.0Ah LI-ION + ΦΟΡΤΙΣΤΗΣ

223 art: U33020-22SB 30 π



145€

1 x 4.0Ah LI-ION + ΤΑΧΥΦΟΡΤΙΣΤΗΣ

224 art: U33020-14SB 30 π



139€

**21V ΑΛΥΣΟΠΡΙΟΝΟ MINI 10cm
ΕΠΑΝΑΦΟΡΤΙΖΟΜΕΝΟ**

+ 2.0Ah LI-ION + ΦΟΡΤΙΣΤΗΣ

*Δεν ανήκει στην οικογένεια UN1 POWER

- Ταχύτητα 3600 rpm
- Ταχύτητα αλυσίδας κοπής 8 m/s
- Μέγεθος λάμας 4" | 10 cm
- Κλίμακα αλυσίδας ¼" x 0.43" (1.1 mm)
- Μήκος κοπής 80 mm
- Μπαταρία 2.0 Ah Li-Ion
- Χρόνος φόρτισης ~ 3 ώρες
- Στάθμη θορύβου 77.1 dBA
- Βάρος 685 g

Περιλαμβάνει:
βαλίτσα μεταφοράς, μπαταρία,
φορτιστή μπαταρίας, κλειδί,
κατσαβίδι



21V
INPUT POWER

LITHION

2.0
Ah

225 art: 3031 30 π

5 212000 745859

47€

**21V ΑΛΥΣΟΠΡΙΟΝΟ MINI 20cm
ΕΠΑΝΑΦΟΡΤΙΖΟΜΕΝΟ BL**

+ 2 x 2.0Ah LI-ION + ΦΟΡΤΙΣΤΗΣ

*Δεν ανήκει στην οικογένεια UN1 POWER

- Ταχύτητα 5500 rpm
- Ταχύτητα αλυσίδας κοπής 10 m/s
- Μέγεθος λάμας 8" | 20 cm
- Κλίμακα αλυσίδας ¼" x 0.43" (1.1 mm)
- Μήκος κοπής 180 mm
- Δόντια αλυσίδας 47
- Δεξαμενή λαδιού αλυσίδας 50 ml
- Αντλία παροχής λαδιού
- 2 Μπαταρίες 2.0 Ah Li-Ion
- Χρόνος φόρτισης ~ 3 ώρες
- Στάθμη θορύβου 77.1 dBA
- Βάρος 1.28 kg

Περιλαμβάνει:
βαλίτσα μεταφοράς, 2 μπαταρίες,
φορτιστή μπαταρίας, μπουκάλι
λαδιού, κατσαβίδι



21V
INPUT POWER

LITHION

2.0
Ah

226 art: 3041 30 π

5 212000 745866

105€

BRUSHLESS

**ΚΟΝΤΑΡΙ ΤΗΛΕΣΚΟΠΙΚΟ
ΓΙΑ ΑΛΥΣΟΠΡΙΟΝΟ 3041**

* Συμβατό με το
αλυσοπρίο 3041

- Τηλεσκοπικό στέλεχος 1.23 - 2.60 m
- Κατασκευασμένο από αλουμίνιο
- Περιστρεφόμενη κεφαλή -90° έως +90°
- Αντιολισθητική λαβή
- Διαστάσεις 125 x 12.5 x 9 cm
- Βάρος 1.42 kg

Περιλαμβάνει:
ζώνη ώμου



EMC

227 art: 3041-EXT 30 π

5 212000 750099

39€

**20V ΑΛΥΣΟΠΡΙΟΝΟ ΕΠΑΝΑΦΟΡΤΙΖΟΜΕΝΟ BL
U30020**

- Ταχύτητα 6200 rpm
- Ταχύτητα αλυσίδας κοπής 8 m/s
- Μέγεθος λάμας 10" | 25 cm
- Κλίμακα αλυσίδας ⅜" x 0.43" (1.1 mm)
- Μήκος κοπής 250 mm
- Αλλαγή και τέντωμα αλυσίδας χωρίς εργαλείο
- Δεξαμενή λαδιού αλυσίδας 70 ml

- Αυτόματη τροφοδοσία λαδιού αλυσίδας
- Ηλεκτρονικό φρένο/αντιολισθητική λαβή
- Στάθμη θορύβου 96.7 dBA
- Βάρος 2.3 kg



20V
INPUT POWER

UN1
POWER 20V

Περιλαμβάνει:
κάλυμμα λάμας

CE EMC

LITHION
BRUSHLESS

SOLO (ΧΩΡΙΣ ΜΠΑΤΑΡΙΑ + ΦΟΡΤΙΣΤΗ)

228 art: U30020-00B 30 π

5 212000 744524

99€

1 x 4.0Ah LI-ION + ΤΑΧΥΦΟΡΤΙΣΤΗΣ

229 art: U30020-14B 30 π

5 212000 744531

159€

2 x 4.0Ah LI-ION + ΤΑΧΥΦΟΡΤΙΣΤΗΣ

230 art: U30020-24B 30 π

5 212000 744548

198€

1 x 5.0Ah LI-ION + ΤΑΧΥΦΟΡΤΙΣΤΗΣ

231 art: U30020-15B 30 π

5 212000 744555

169€

2 x 5.0Ah LI-ION + ΤΑΧΥΦΟΡΤΙΣΤΗΣ

232 art: U30020-25B 30 π

5 212000 744562

218€

ΑΛΥΣΟΠΡΙΟΝΟ ΚΟΝΤΑΡΙΟΥ ΗΛΕΚΤΡΙΚΟ 20.3cm 710W

710W
INPUT POWER

- Ταχύτητα 6500 rpm
- Ταχύτητα αλυσίδας κοπής 500 m/s
- Μέγεθος λάμας 8" | 20.3 cm
- Κλίμακα αλυσίδας 3/8" x 0.50" (1.3 mm)
- Μήκος κοπής 180 mm
- Δεξαμενή λαδιού αλυσίδας 75 ml
- Μήκος 2.05 - 2.8 m
- Στάθμη θορύβου 84 dB
- Βάρος 2.8 kg

Περιλαμβάνει:
μάντα ώμου, κάλυμμα λάμας,
κατσαβίδι, κλειδί άλλεν



CE GS SCS ENEC
233 art: 3350 30 Π
5 212000 738547

89€

ΑΛΥΣΟΠΡΙΟΝΟ ΗΛΕΚΤΡΙΚΟ 40.5cm 2400W

2400W
INPUT POWER

- Ταχύτητα 6500 rpm
- Ταχύτητα αλυσίδας κοπής 500 m/s
- Μέγεθος λάμας 8" | 20.3 cm
- Κλίμακα αλυσίδας 3/8" x 0.50" (1.3 mm)
- Μήκος κοπής 180 mm
- Δεξαμενή λαδιού αλυσίδας 75 ml
- Μήκος 2.05 - 2.8 m
- Στάθμη θορύβου 84 dB
- Βάρος 2.8 kg

Περιλαμβάνει:
κάλυμμα λεπίδας



CE GS SCS ENEC
234 art: 3011 30 Π
5 212000 740519

109€



ΑΛΥΣΟΠΡΙΟΝΟ ΒΕΝΖΙΝΗΣ ΔΙΧΡΟΝΟ 25cm 25cc 1.2Hp

25cc
ΚΥΒΙΚΑ

- Ισχύς κινητήρα 1.2 Hp | 0.9 kw
- Ταχύτητα 3000 - 7000 rpm
- Μέγεθος λάμας 10" | 25 cm
- Κλίμακα αλυσίδας 3/8" x 0.50" (1.3 mm)
- Μήκος κοπής 250 mm
- Δεξαμενή καυσίμου 230 ml
- Δεξαμενή λαδιού αλυσίδας 160 ml
- Αυτόματη τροφοδοσία λαδιού αλυσίδας
- Μείγμα βενζίνης λάδι δίχρονων κινητήρων 25:1
- Στάθμη θορύβου 113 dB
- Βάρος 3.65 kg

Περιλαμβάνει:
κάλυμμα λάμας, τσάντα μεταφοράς, κτ εργαλείων, παγούρι αναλογίας μείγματος



1.2
HP

CE GS SCS ENEC
235 art: 3051 30 Π
5 212000 745316

99€

- ΕΥΚΟΛΗ ΠΡΟΣΒΑΣΗ ΣΤΟ ΦΙΛΤΡΟ ΑΕΡΑ
- ΑΝΤΛΙΑ ΠΑΡΟΧΗΣ ΚΑΥΣΙΜΟΥ
- ΣΥΣΤΗΜΑ ΕΥΚΟΛΗΣ ΕΚΚΙΝΗΣΗΣ
- ΑΝΤΙ-ΚΡΑΔΑΣΜΙΚΗ ΛΑΒΗ
- ΤΣΑΝΤΑ ΜΕΤΑΦΟΡΑΣ

ΑΛΥΣΟΠΡΙΟΝΟ ΒΕΝΖΙΝΗΣ ΔΙΧΡΟΝΟ 25cm 25.4cc 1.2Hp ΜΕ ΛΑΜΑ "CARVING"

25.4cc
ΚΥΒΙΚΑ

- Ισχύς κινητήρα 1.2 Hp | 0.9 kw
- Ταχύτητα 3000 - 7000 rpm
- Μέγεθος λάμας 10" | 25 cm
- Κλίμακα αλυσίδας 1/4"
- Μήκος κοπής 250 mm
- Δεξαμενή καυσίμου 230 ml
- Δεξαμενή λαδιού αλυσίδας 160 ml
- Αυτόματη τροφοδοσία λαδιού αλυσίδας
- Μείγμα βενζίνης λάδι δίχρονων κινητήρων 25:1
- Στάθμη θορύβου 113 dB
- Βάρος 3.65 kg

Περιλαμβάνει:
κάλυμμα λάμας, τσάντα μεταφοράς, κτ εργαλείων, παγούρι αναλογίας μείγματος



1.2
HP

CE GS SCS ENEC
CARVING
236 art: 3060 30 Π
5 212000 745309

125€

- ΕΥΚΟΛΗ ΠΡΟΣΒΑΣΗ ΣΤΟ ΦΙΛΤΡΟ ΑΕΡΑ
- ΑΝΤΛΙΑ ΠΑΡΟΧΗΣ ΚΑΥΣΙΜΟΥ
- ΣΥΣΤΗΜΑ ΕΥΚΟΛΗΣ ΕΚΚΙΝΗΣΗΣ
- ΑΝΤΙ-ΚΡΑΔΑΣΜΙΚΗ ΛΑΒΗ
- ΤΣΑΝΤΑ ΜΕΤΑΦΟΡΑΣ

ΑΛΥΣΟΠΡΙΟΝΟ ΒΕΝΖΙΝΗΣ ΔΙΧΡΟΝΟ 50cm 58cc 3.2Hp

58cc
ΚΥΒΙΚΑ

- Ισχύς κινητήρα 3.2 Hp | 2.4 kw
- Ταχύτητα 3000 - 11000 rpm
- Μέγεθος λάμας 20" | 50 cm
- Κλίμακα αλυσίδας 0.325" x 0.58" (1.5mm)
- Μήκος κοπής 380 mm
- Δεξαμενή καυσίμου 550 ml
- Δεξαμενή λαδιού αλυσίδας 260 ml
- Αυτόματη τροφοδοσία λαδιού αλυσίδας
- Μείγμα βενζίνης λάδι δίχρονων κινητήρων 25:1
- Στάθμη θορύβου 110 dB
- Βάρος 6.1 kg

Περιλαμβάνει:
κάλυμμα λάμας, τσάντα μεταφοράς, κτ εργαλείων, παγούρι αναλογίας μείγματος



3.2
HP

CE GS SCS ENEC
237 art: 3080 30 Π
5 212000 732927

104€

- ΕΥΚΟΛΗ ΠΡΟΣΒΑΣΗ ΣΤΟ ΦΙΛΤΡΟ ΑΕΡΑ
- ΑΝΤΛΙΑ ΠΑΡΟΧΗΣ ΚΑΥΣΙΜΟΥ
- ΣΥΣΤΗΜΑ ΕΥΚΟΛΗΣ ΕΚΚΙΝΗΣΗΣ
- ΑΝΤΙ-ΚΡΑΔΑΣΜΙΚΗ ΛΑΒΗ
- ΤΣΑΝΤΑ ΜΕΤΑΦΟΡΑΣ

ΕΝΑΣ ΚΙΝΗΤΗΡΑΣ - ΠΟΛΛΑ ΕΞΑΡΤΗΜΑΤΑ:

ΦΤΙΑΞΕ ΤΟ ΔΙΚΟ ΣΟΥ ΕΡΓΑΛΕΙΟ ΚΗΠΟΥ ΜΠΑΤΑΡΙΑΣ!

20V ΠΟΛΥΜΗΧΑΝΗΜΑ ΔΙΑΙΡΟΥΜΕΝΟ
BL ΕΠΑΝΑΦΟΡΤΙΖΟΜΕΝΟ SOLO

LITHION

- Ταχύτητα 7000 rpm
- Προστασία από υπερβολική τάση
- Μήκος 88 cm
- Κύριος σωλήνας άξονα αλουμινίου Ø 2.6 cm
- Αντιολισθητική λαβή
- Στάθμη θορύβου 106 dBA
- Βάρος 2 kg

Περιλαμβάνει:
λαβή τύπου «P»,
μάντας ώμου, κιτ
εργαλείων

Μήκος 88 cm

20V
INPUT POWER

238 art: U32520-00B 23 π



BRUSHLESS

96€*

ΧΟΡΤΟΚΟΠΤΙΚΟ
με δίσκο τρίφτερο
διπλής κοπής 255 mm

300 mm

Μήκος 90 cm

239 art: U328020 23 π



32€*

ΚΟΝΤΑΡΟΠΡΙΟΝΟ
με λάμα 20 cm

Μήκος 107 cm

240 art: U328120 23 π



41€*

ΚΛΑΔΕΥΤΗΡΙ
ΜΠΟΡΝΤΟΥΡΑΣ
42 cm

Μήκος 142 cm

241 art: U328220 23 π



50€*

ΠΡΟΤΕΙΝΟΜΕΝΟΙ ΣΥΝΔΥΑΣΜΟΙ ΕΡΓΑΛΕΙΩΝ ΚΗΠΟΥ ΜΠΑΤΑΡΙΑΣ

20V ΠΟΛΥΜΗΧΑΝΗΜΑ
ΔΙΑΙΡΟΥΜΕΝΟ BL +
ΧΟΡΤΟΚΟΠΤΙΚΟ20V
INPUT POWER

1 x 4.0Ah LI-ION + ΤΑΧΥΦΟΡΤΙΣΤΗΣ

242 art: US500-14B 30 π



184€*

1 x 5.0Ah LI-ION + ΤΑΧΥΦΟΡΤΙΣΤΗΣ

243 art: US502-15B 30 π



193€*

20V ΠΟΛΥΜΗΧΑΝΗΜΑ
ΔΙΑΙΡΟΥΜΕΝΟ BL +
ΚΟΝΤΑΡΟΠΡΙΟΝΟ20V
INPUT POWER

1 x 4.0Ah LI-ION + ΤΑΧΥΦΟΡΤΙΣΤΗΣ

244 art: US501-14B 30 π



192€*

1 x 5.0Ah LI-ION + ΤΑΧΥΦΟΡΤΙΣΤΗΣ

245 art: US503-15B 30 π



202€*

20V ΠΟΛΥΜΗΧΑΝΗΜΑ
ΔΙΑΙΡΟΥΜΕΝΟ BL + ΚΛΑΔΕΥΤΗΡΙ
ΜΠΟΡΝΤΟΥΡΑΣ20V
INPUT POWER

1 x 4.0Ah LI-ION + ΤΑΧΥΦΟΡΤΙΣΤΗΣ

246 art: US506-14B 30 π



201€*

1 x 5.0Ah LI-ION + ΤΑΧΥΦΟΡΤΙΣΤΗΣ

247 art: US507-15B 30 π



210€*

20V ΠΟΛΥΜΗΧΑΝΗΜΑ ΔΙΑΙΡΟΥΜΕΝΟ BL
+ ΧΟΡΤΟΚΟΠΤΙΚΟ + ΚΟΝΤΑΡΟΠΡΙΟΝΟ
+ ΚΛΑΔΕΥΤΗΡΙ ΜΠΟΡΝΤΟΥΡΑΣ20V
INPUT POWER

SOLO (ΧΩΡΙΣ ΜΠΑΤΑΡΙΑ + ΦΟΡΤΙΣΤΗΣ)

248 art: US499-00B 30 π



219€*

1 x 4.0Ah LI-ION + ΤΑΧΥΦΟΡΤΙΣΤΗΣ

249 art: US504-14B 30 π



274€*

1 x 5.0Ah LI-ION + ΤΑΧΥΦΟΡΤΙΣΤΗΣ

250 art: US505-15B 30 π



283€*

ΕΝΑΣ ΚΙΝΗΤΗΡΑΣ - ΠΟΛΛΑ ΕΞΑΡΤΗΜΑΤΑ:

ΦΤΙΑΞΕ ΤΟ ΔΙΚΟ ΣΟΥ ΕΡΓΑΛΕΙΟ ΚΗΠΟΥ ΒΕΝΖΙΝΗΣ!

ΠΟΛΥΜΗΧΑΝΗΜΑ ΒΕΝΖΙΝΗΣ δίχρονο διαιρούμενο

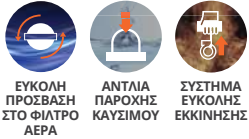

- Ισχύς κινητήρα 2.2 Hp | 1.65 kw
- Κυβισμός κινητήρα 52 cc
- Ταχύτητα 7000 rpm
- Δεξαμενή καυσίμου 1200 ml
- Κατανάλωση καυσίμου σε μέγιστη απόδοση 0.52 kg/h
- Μείγμα βενζίνης λάδι δίχρονων κινητήρων 25:1
- Ανάφλεξη CDI
- Μήκος 1 m
- Κύριος σωλήνας άξονα αλουμινίου Ø 2.6 cm
- Αντιολισθητική λαβή
- Στάθμη θορύβου 112 dB
- Βάρος 5.3 kg

Περιλαμβάνει:
ζώνη ώμου, κτ
εργαλείων, παγούρι
αναλογίας μείγματος



52cc
ΚΥΒΙΚΑ

2.2
HP

Μήκος 1 m



251 art: 3250 23 π



95€*

ΧΟΡΤΟΚΟΠΤΙΚΟ με δίσκο τρίφτερο διπλής κοπής



252 art: 3280 23 π



21€*

ΚΟΝΤΑΡΟΠΡΙΟΝΑ με λάμα 30cm



253 art: 3281 23 π



38€*

ΚΛΑΔΕΥΤΗΡΙ ΜΠΟΡΝΤΟΥΡΑΣ 45cm



254 art: 3282 23 π



47€*

ΠΡΟΕΚΤΑΣΗ

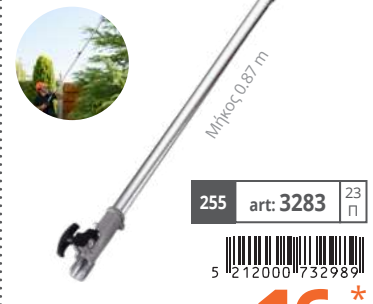

255 art: 3283 23 π



16€*

ΠΡΟΤΕΙΝΟΜΕΝΟΙ ΣΥΝΔΥΑΣΜΟΙ ΕΡΓΑΛΕΙΩΝ ΚΗΠΟΥ ΒΕΝΖΙΝΗΣ

ΠΟΛΥΜΗΧΗΧΑΝΗΜΑ ΒΕΝΖΙΝΗΣ + ΧΟΡΤΟΚΟΠΤΙΚΟ ΜΕ ΤΡΙΦΤΕΡΟ ΔΙΣΚΟ ΚΑΙ ΜΕΣΙΝΕΖΑ



256 art: 3250-10 23 π



116€*

ΠΟΛΥΜΗΧΑΝΗΜΑ ΒΕΝΖΙΝΗΣ + ΚΟΝΤΑΡΟΠΡΙΟΝΟ + ΠΡΟΕΚΤΑΣΗ



257 art: 3250-20 23 π



149€*

ΠΟΛΥΜΗΧΗΧΑΝΗΜΑ ΒΕΝΖΙΝΗΣ + ΚΛΑΔΕΥΤΗΡΙ + ΠΡΟΕΚΤΑΣΗ



258 art: 3250-30 23 π



158€*

ΠΟΛΥΜΗΧΑΝΗΜΑ ΒΕΝΖΙΝΗΣ + ΧΟΡΤΟΚΟΠΤΙΚΟ + ΚΟΝΤΑΡΟΠΡΙΟΝΟ ΠΡΟΕΚΤΑΣΗ



259 art: 3250-40 23 π



170€*

ΧΟΡΤΟΚΟΠΤΙΚΟ ΒΕΝΖΙΝΗΣ ΔΙΧΡΟΝΟ ΑΝΤΙΚΡΑΔΑΣΜΙΚΟ 52cc 2.2Hp

- Ισχύς κινητήρα 2.2 Hp | 1.65 kw
- Ταχύτητα 6500 - 7000 rpm
- Δεξαμενή καυσίμου 1200 ml
- Μείγμα βενζίνης λάδι δίχρονων κινητήρων 25:1
- Ανάφλεξη CDI
- Μήκος (χωρίς κεφαλή κοπής) 187 cm
- Κύριος σωλήνας άξονα αλουμινίου Ø 2.6 cm
- Αντιολισθητική λαβή
- Στάθμη θορύβου 114 dB
- Βάρος 5.5/6 kg

Περιλαμβάνει:
κεφαλή κοπής, ζώνη ώμου, κτ
εργαλείων, παγούρι
αναλογίας μείγματος



52cc
ΚΥΒΙΚΑ

2.2
HP

ΑΝΤΙΚΡΑΔΑΣΜΙΚΗ
ΛΑΒΗ

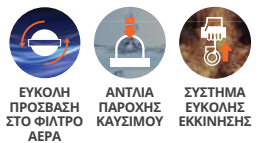















260 art: 3171 23 π



112€*

Προαιρετικά εξαρτήματα για 3171, 3280 & U328020 :

| | | | | | | | |
|--|--|--------------------------------------|--------------|---|--|--------------------------------------|---------------|
|  | ΔΙΣΚΟΣ ΔΙΦΤΕΡΟΣ ΔΙΠΛΗΣ ΚΟΠΗΣ 1.6 × 300 mm | 261 art: 60869 50 5 212000 733061 | 3.20€ |  | ΔΙΣΚΟΣ ΚΟΠΗΣ ΔΙΑΤΡΗΤΟΣ 250 × 1.3 mm 40Δ | 267 art: 61003 50 5 212000 733115 | 6.40€ |
|  | ΔΙΣΚΟΣ ΔΙΦΤΕΡΟΣ ΔΙΠΛΗΣ ΚΟΠΗΣ ΙΣΙΟΣ 1.6 × 300 mm | 262 art: 60870 50 5 212000 733078 | 3.30€ |  | ΔΙΣΚΟΣ ΚΟΠΗΣ 250 × 1.4 mm 40Δ | 268 art: 61004 50 5 212000 733122 | 5.30€ |
|  | ΔΙΣΚΟΣ ΤΡΙΦΤΕΡΟΣ ΔΙΠΛΗΣ ΚΟΠΗΣ 1.6 × 230 mm | 263 art: 60871 50 5 212000 733085 | 3.40€ |  | ΔΙΣΚΟΣ ΚΟΠΗΣ 250 × 1.4 mm 80Δ | 269 art: 61005 50 5 212000 733139 | 6.30€ |
|  | ΔΙΣΚΟΣ ΤΡΙΦΤΕΡΟΣ ΔΙΠΛΗΣ ΚΟΠΗΣ ΜΕ ΠΤΕΡΥΓΙΑ 1.6 × 230 mm | 264 art: 60872 50 5 212000 733092 | 3.40€ |  | ΔΙΣΚΟΣ ΚΟΠΗΣ 6Δ | 270 art: 61095 50 5 212000 733153 | 7€ |
|  | ΔΙΣΚΟΣ ΤΕΤΡΑΦΤΕΡΟΣ ΔΙΠΛΗΣ ΚΟΠΗΣ 1.4 × 250 mm | 265 art: 60873 50 5 212000 733108 | 3.90€ |  | ΣΥΡΜΑΤΟΒΟΥΡΤΣΑ ΚΑΘΑΡΙΣΜΟΥ 200 mm | 271 art: 61017 40 5 212000 733160 | 18.70€ |
|  | ΔΙΣΚΟΣ ΚΟΠΗΣ 250 × 1.4 mm 8Δ | 266 art: 61016 50 5 212000 733146 | 4.40€ |  | ΙΜΑΝΤΑΣ ΑΝΑΡΤΗΣΗΣ ΧΟΡΤΟΚΟΠΤΙΚΟΥ ΒΑΡΥΣ ΤΥΠΟΣ ΜΕ ΠΡΟΣΤΑΤΕΥΤΙΚΟ | 273 art: 61098 50 5 212000 733207 | 8.70€ |
|  | ΚΕΦΑΛΗ ΧΟΡΤΟΚΟΠΤΙΚΟΥ ΜΕ 4 ΕΞΟΔΟΥΣ 2.4 mm | 272 art: 61097 50 5 212000 737656 | 6.30€ |  | ΙΜΑΝΤΑΣ ΑΝΑΡΤΗΣΗΣ ΧΟΡΤΟΚΟΠΤΙΚΟΥ ΜΟΝΟΣ | 274 art: 61099 50 5 212000 733214 | 4.60€ |

ΓΕΩΤΡΥΠΑΝΟ (ΤΡΙΒΕΛΑ) ΒΕΝΖΙΝΗΣ ΔΙΧΡΟΝΟ ΜΟΝΟΥ ΧΕΙΡΙΣΤΗ 52cc 2.4Hp

- Ισχύς κινητήρα 2.4 Hp | 1.8 kw
- Ταχύτητα 6500 rpm
- Δεξαμενή καυσίμου 1000 ml
- Κατανάλωση καυσίμου σε μέγιστη απόδοση 700 g/kw.h
- Μείγμα βενζίνης λάδι διχρονων κινητήρων 25:1
- Ανάφλεξη CDI
- Στάθμη θορύβου 110 dB
- Βάρος 10.5/6 kg

Περιλαμβάνει: παγούρι αναλογίας μείγματος, κιτ εργαλείων

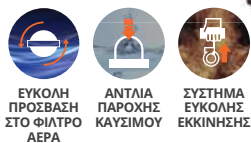

275 art: 3130 23 Π



145€*

ΑΡΙΔΕΣ ΓΙΑ ΓΕΩΤΡΥΠΑΝΟ ΒΕΝΖΙΝΗΣ



Ø 100 × 730 mm
276 art: 66577 30 Π



28€

Ø 150 × 730 mm

277 art: 66578 30 Π



32€

Ø 200 × 730 mm

278 art: 66579 30 Π



39€

ΠΡΟΕΚΤΑΣΗ ΓΙΑ ΓΕΩΤΡΥΠΑΝΟ ΒΕΝΖΙΝΗΣ



300 mm
279 art: 66580 30 Π



13€

ΤΕΜΑΧΙΣΤΗΣ ΚΛΑΔΙΩΝ 2500W ΗΛΕΚΤΡΙΚΟΣ

- Ταχύτητα 4500 rpm
- Μέγιστη διάμετρος κοπής Ø 4.5 cm
- Στάθμη θορύβου 106 dB
- Βάρος 10 kg

Περιλαμβάνει: τσάντα συλλογής, κλειδί



280 art: 3340 23 Π



123€*

**20V ΨΑΛΙΔΙ ΜΠΟΡΝΤΟΥΡΑΣ 51cm
ΕΠΑΝΑΦΟΡΤΙΖΟΜΕΝΟ U36020**



- Ταχύτητα 1300 rpm
- Μήκος λεπίδας 510 mm
- Μήκος κοπής 450 mm
- Μέγιστο πλάτος κοπής 16 mm
- Στάθμη θορύβου 90 dB
- Βάρος 2.07 kg



Περιλαμβάνει:
κάλυμμα λεπίδων



SOLO (ΧΩΡΙΣ ΜΠΑΤΑΡΙΑ + ΦΟΡΤΙΣΤΗ)

281 art: U36020-00 30 π



54€*

1 × 2.0Ah LI-ION + ΦΟΡΤΙΣΤΗΣ

282 art: U36020-12 30 π



91€*

1 × 4.0Ah LI-ION + ΤΑΧΥΦΟΡΤΙΣΤΗΣ

283 art: U36020-14 30 π



109€*

1 × 5.0Ah LI-ION + ΤΑΧΥΦΟΡΤΙΣΤΗΣ

284 art: U36020-15 30 π



118€*

**ΚΛΑΔΕΥΤΗΡΙ ΜΠΟΡΝΤΟΥΡΑΣ
ΗΛΕΚΤΡΙΚΟ 51cm 520W**

- Ταχύτητα 1700 rpm
- Μήκος κοπής 51 cm
- Πλάτος κοπής 16 mm
- Στάθμη θορύβου 105 dB
- Βάρος 2.5 kg



Περιλαμβάνει:
κάλυμμα λεπίδων, προφυλακτήρα



285 art: 3370 23 π



45€*

**ΚΛΑΔΕΥΤΗΡΙ ΜΠΟΡΝΤΟΥΡΑΣ ΒΕΝΖΙΝΗΣ ΔΙΧΡΟΝΟ 60cm
25.4cc 1.0Hp με περιστροφική λαβή**

- Ισχύς κινητήρα 1 Hp | 0.75 kw
- Ταχύτητα 7500 rpm
- Μήκος λεπίδας 60 cm
- Ωφέλιμο μήκος κοπής 450 mm
- Μέγιστο πλάτος κοπής 16 mm
- Δεξαμενή καυσίμου 900 ml
- Κατανάλωση καυσίμου σε μέγιστη απόδοση 530 g/kw.h
- Μείγμα βενζίνης λάδι δίχρονων κινητήρων 25:1
- Ανάφλεξη CDI
- Περιστρεφόμενη λαβή
- Στάθμη θορύβου 110 dB
- Βάρος 5.5 kg

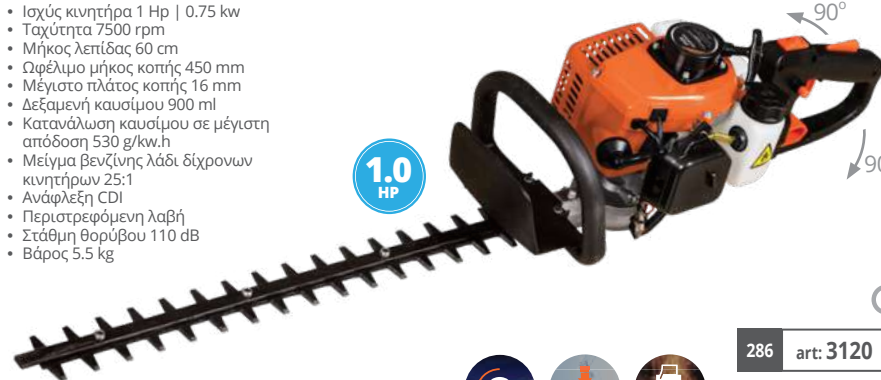

Περιλαμβάνει:
καλύμματα λεπίδων, παγούρι αναλογίας μείγματος, κит εργαλείων

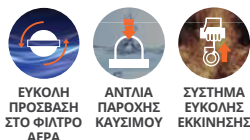

286 art: 3120 23 π



132€*

**ΜΗΧΑΝΗ ΦΙΝΙΡΙΣΜΑΤΟΣ
ΗΛΕΚΤΡΙΚΗ 22cm 250W**



- Ταχύτητα 12500 rpm
- Μέγιστο πλάτος κοπής κεφαλής/νάιλον 22 cm
- Διάμετρος νήματος κοπής Ø 1.2 mm × 6 m
- Στάθμη θορύβου 96 dB
- Βάρος 1.5 kg



287 art: 3310 23 π



23.50€*

**ΜΗΧΑΝΗ ΦΙΝΙΡΙΣΜΑΤΟΣ
ΗΛΕΚΤΡΙΚΗ 30cm 550W
ΠΤΥΣΣΟΜΕΝΗ**



- Ταχύτητα 10000 rpm
- Μέγιστο πλάτος κοπής κεφαλής / νάιλον 30 cm
- Διάμετρος νήματος κοπής Ø 1.6 mm × 6 m
- Μήκος 1.06 - 1.26 m
- Στάθμη θορύβου 96 dB
- Βάρος 2.6 kg

Περιλαμβάνει:
6 βίδες



288 art: 3320 23 π



47€*

ΕΠΑΓΓΕΛΜΑΤΙΚΑ & ΒΙΟΜΗΧΑΝΙΚΑ ΠΛΥΣΤΙΚΑ

ΡΕΥΜΑΤΟΣ & ΒΕΝΖΙΝΗΣ

 POWERED by **ELECTRIC**

ΠΛΗΡΕΙΣ ΕΠΑΓΓΕΛΜΑΤΙΚΟΙ ΗΛΕΚΤΡΟΚΙΝΗΤΗΡΕΣ

STANDARD ΕΞΑΡΤΗΜΑΤΑ
 (ΣΥΜΠΕΡΙΛΑΜΒΑΝΟΝΤΑΙ)

ΠΕΔΙΟ ΧΡΗΣΗΣ:

Βιοτεχνίες



Μεσαίου τύπου



Ώρες εργασίας ανά ημέρα

 Τύπος Αντλίας **HRM-A**

| | | |
|-------------------|-----------------------------|-----------------------------|
| Μηχανικό σύστημα | Πλάκα ταλάντωσης Αλουμινίου | Πλάκα ταλάντωσης Αλουμινίου |
| Κεφαλή αντλίας | Αλουμινίου | Αλουμινίου |
| Ζαζονικά πιστόνια | Κεραμικά | Κεραμικά |
| Βαλβίδα ρύθμισης | TSS (Total Stop System)* | TSS (Total Stop System)* |

*Αυτόματη βαλβίδα με εκτόνωση στην κεφαλή της αντλίας

289 art: DXPW001ME 30



8 016287 150095

257.90€

| | | |
|-------------------------------|-------------------|-------------------|
| Μέγιστη πίεση | 130 bar | 150 bar |
| Μέγιστη παροχή νερού | 390 l/h | 450 l/h |
| Ισχύς μοτέρ | 1.8 kW (2500W) | 2.9 kW (2900W) |
| Αντλία | 2800 rpm | 2800 rpm |
| Τάση / Συχνότητα | 230 V / 50Hz | 230 V / 50Hz |
| Μεγ. θερμοκρ. παροχής νερού | 50 °C | 50 °C |
| Βάρος | 15.9 kg | 17.4 kg |
| Διαστάσεις μηχανήματος | 38 x 37 x 79.3 cm | 38 x 37 x 79.3 cm |
| Τύπος μοτέρ (φάσεις) | 1 / Induction | 1 / Induction |
| Ενσωμ. δοχείο αναρρ. απορρυπ. | 400 ml | 400 ml |

Περιλαμβάνουν: Αυτόματη εκκίνηση/παύση - Φίλτρο νερού διάφανο - Σωλήνας αναρρ. απορρυπαντικού
Δεν περιλαμβάνουν: Ένδειξη στάθμης λαδιού - Ρύθμιση πίεσης - Μανόμετρο ακριβείας

 Τύπος Αντλίας **HRM-O**

290 art: DXPW002ME 30



8 016287 150101

336.90€

ΕΥΕΛΙΚΤΟΙ ΕΠΑΓΓΕΛΜΑΤΙΚΟΙ ΗΛΕΚΤΡΟΚΙΝΗΤΗΡΕΣ

 Τύπος Αντλίας **HRM-A**

| | |
|----------------------|-----------------------------|
| Μηχαν. σύστημα αντλ. | Πλάκα ταλάντωσης Αλουμινίου |
| Κεφαλή αντλίας | από Ανοξείδωτο ατσάλι |
| Ζαζονικά πιστόνια | TSS (Total Stop System) |
| Βαλβίδα ρύθμισης | TSS (Total Stop System) |

ΠΕΔΙΟ ΧΡΗΣΗΣ:

Βιοτεχνίες



Αυτοκινητοβιομηχανίες



Μεσαίου τύπου



Ώρες εργασίας ανά ημέρα

291 art: DXPW001E 30



8 016287 136747

533.90€

 Τύπος Αντλίας **HRM-O**

| | |
|-----------------------|-------------------------|
| Πλάκα ταλάντωσης | Ορείχαλκος |
| από Ανοξείδωτο ατσάλι | TSS (Total Stop System) |

292 art: DXPW002E 30



8 016287 136754

610.90€

 Τύπος Αντλίας **HPV-O**

| | |
|-----------|-------------------------|
| Στροφάλου | Ορείχαλκος |
| Κεραμικά | TSS (Total Stop System) |

293 art: DXPW003E 30



8 016287 146715

669.90€

| | | | |
|-----------------------------|-----------------|-----------------|-----------------|
| Μέγιστη πίεση | 130 bar | 150 bar | 160 bar |
| Μέγιστη παροχή νερού | 540 l/h | 530 l/h | 630 l/h |
| Ισχύς μοτέρ | 2.3 kW (2300W) | 2.7 kW (2700W) | 2.9 kW (2900W) |
| Αντλία | 2800 rpm | 2800 rpm | 2800 rpm |
| Τάση / Συχνότητα | 230 V / 50Hz | 230 V / 50Hz | 230 V / 50Hz |
| Μεγ. θερμοκρ. παροχής νερού | 60 °C | 60 °C | 60 °C |
| Βάρος | 23 kg | 27 kg | 27 kg |
| Διαστάσεις μηχανήματος | 43 x 40 x 82 cm | 43 x 40 x 82 cm | 43 x 40 x 82 cm |
| Τύπος μοτέρ (φάσεις) | 1 | 1 | 1 |
| Σωλήνας αναρρ. απορρυπ. | ■ | ■ | ■ |
| Ενσωμ. δοχείο αναρρ. | ■ | ■ | ■ |

Περιλαμβάνουν: Αυτόματη εκκίνηση/παύση - Φίλτρο νερού ■ **Δεν περιλαμβάνουν:** Ένδειξη στάθμης λαδιού - Ρύθμιση πίεσης - Μανόμετρο ακριβείας

STANDARD ΕΞΑΡΤΗΜΑΤΑ
 (ΣΥΜΠΕΡΙΛΑΜΒΑΝΟΝΤΑΙ)

3 ΣΕ 1 ΚΟΜΠΑΚΤ: ΕΠΑΓΓΕΛΜΑΤΙΚΟΙ ΗΛΕΚΤΡΟΚΙΝΗΤΗΡΕΣ

COMPACT

STANDARD ΕΞΑΡΤΗΜΑΤΑ
 (ΣΥΜΠΕΡΙΛΑΜΒΑΝΟΝΤΑΙ)

TRIPLEX PUMP BRASS HEAD

 Τύπος Αντλίας **HJR-O**

| | |
|-------------------|-------------------------|
| Μηχανικό σύστημα | Στροφάλου |
| Κεφαλή αντλίας | Ορείχαλκος |
| Ζαζονικά πιστόνια | Κεραμικά |
| Βαλβίδα ρύθμισης | TSS (Total Stop System) |

ΠΕΔΙΟ ΧΡΗΣΗΣ:

Βιοτεχνίες



Αυτοκινητοβιομηχανίες



Γεωργία



Μεσαίου τύπου



Ώρες εργασίας ανά ημέρα

294 art: DXPW002CE 30



8 016287 126773 1

579.90€

| | |
|-------------------------------|-----------------|
| Μέγιστη πίεση | 180 bar |
| Μέγιστη παροχή νερού | 510 l/h |
| Ισχύς μοτέρ | 2.9 kW (2900W) |
| Αντλία | 1450 rpm |
| Τάση / Συχνότητα | 230 V / 50Hz |
| Μεγ. θερμοκρ. παροχής νερού | 60 °C |
| Βάρος | 23.5 kg |
| Διαστάσεις μηχανήματος | 30 x 50 x 42 cm |
| Τύπος μοτέρ (φάσεις) | 1 |
| Σωλήνας αναρρ. απορρυπ. | ■ |
| Ενσωμ. δοχείο αναρρ. απορρυπ. | ■ |

Περιλαμβάνουν: Ένδειξη στάθμης λαδιού - Αυτόματη εκκίνηση/παύση - Φίλτρο νερού διάφανο - Ρύθμιση πίεσης - Μανόμετρο ακριβείας

ΒΑΣΗ ΜΕ ΤΡΟΧΟΥΣ

*Το πλαστικό και τα εξαρτήματα δεν περιλαμβάνονται.



295 art: 46079 30



8 016287 460798

179.90€

ΒΑΣΗ ΤΟΙΧΟΥ



*Το πλαστικό και τα εξαρτήματα δεν περιλαμβάνονται.

296 art: 46069 30



8 016287 460699

135.90€

OFF ROAD
ΒΙΟΜΗΧΑΝΙΚΟΙ
ΗΛΕΚΤΡΟΚΙΝΗΤΗΡΕΣ



STANDARD ΕΞΑΡΤΗΜΑΤΑ
(ΣΥΜΠΕΡΙΛΑΜΒΑΝΟΝΤΑΙ)



297 art: DXPW004E 30



1129.90€

| | |
|-------------------------------|-----------------|
| Μέγιστη πίεση | 150 bar |
| Μέγιστη παροχή νερού | 600 l/h |
| Ισχύς μοτέρ | 3 kW (3000W) |
| Αντλία | 1450 rpm |
| Τάση / Συχνότητα | 230 V / 50Hz |
| Μεγ. θερμοκρ. παροχής νερού | 60 °C |
| Βάρος | 38 kg |
| Διαστάσεις μηχανήματος | 70 x 49 x 74 cm |
| Τύπος μοτέρ (φάσεις) | 1 |
| Σωλήνας αναρρ. απορ. | ■ |
| Ενσωμ. δοχείο αναρρ. απορρυπ. | ■ |
| Ένδειξη στάθμης λαδιού | ■ |
| Αυτόματη εκκίνηση/παύση | ■ |
| Φίλτρο νερού | ■ |
| Ρύθμιση πίεσης | ■ |
| Μανόμετρο ακριβείας | ■ |



Μηχανικό σύστημα **Στροφάλου**
Κεφαλή αντλίας **Ορείχαλκος**
Ζαξονικά πιστόνια **Κεραμικά**
Βαλβίδα ρύθμισης **TSS (Total Stop System)**

298 art: DXPW005E 30



1239.90€

| | |
|-------------------------------|-------------------------|
| Μηχανικό σύστημα | Στροφάλου |
| Κεφαλή αντλίας | Ορείχαλκος |
| Ζαξονικά πιστόνια | Κεραμικά |
| Βαλβίδα ρύθμισης | TSS (Total Stop System) |
| Μέγιστη πίεση | 200 bar |
| Μέγιστη παροχή νερού | 810 l/h |
| Ισχύς μοτέρ | 5 kW (5000W) |
| Αντλία | 1450 rpm |
| Τάση / Συχνότητα | 400 V / 50Hz |
| Μεγ. θερμοκρ. παροχής νερού | 60 °C |
| Βάρος | 40 kg |
| Διαστάσεις μηχανήματος | 70 x 49 x 74 cm |
| Τύπος μοτέρ (φάσεις) | 3 |
| Σωλήνας αναρρ. απορ. | ■ |
| Ενσωμ. δοχείο αναρρ. απορρυπ. | ■ |
| Ένδειξη στάθμης λαδιού | ■ |
| Αυτόματη εκκίνηση/παύση | ■ |
| Φίλτρο νερού | ■ |
| Ρύθμιση πίεσης | ■ |
| Μανόμετρο ακριβείας | ■ |



Μηχανικό σύστημα **Στροφάλου**
Κεφαλή αντλίας **Ορείχαλκος**
Ζαξονικά πιστόνια **Κεραμικά**
Βαλβίδα ρύθμισης **TSS (Total Stop System)**

299 art: DXPW006E 30



1343.90€

| | |
|-------------------------------|-------------------------|
| Μηχανικό σύστημα | Στροφάλου |
| Κεφαλή αντλίας | Ορείχαλκος |
| Ζαξονικά πιστόνια | Κεραμικά |
| Βαλβίδα ρύθμισης | TSS (Total Stop System) |
| Μέγιστη πίεση | 170 bar |
| Μέγιστη παροχή νερού | 900 l/h |
| Ισχύς μοτέρ | 5 kW (5000W) |
| Αντλία | 1450 rpm |
| Τάση / Συχνότητα | 400 V / 50Hz |
| Μεγ. θερμοκρ. παροχής νερού | 60 °C |
| Βάρος | 40 kg |
| Διαστάσεις μηχανήματος | 70 x 49 x 74 cm |
| Τύπος μοτέρ (φάσεις) | 3 |
| Σωλήνας αναρρ. απορ. | ■ |
| Ενσωμ. δοχείο αναρρ. απορρυπ. | ■ |
| Ένδειξη στάθμης λαδιού | ■ |
| Αυτόματη εκκίνηση/παύση | ■ |
| Φίλτρο νερού | ■ |
| Ρύθμιση πίεσης | ■ |
| Μανόμετρο ακριβείας | ■ |



Μηχανικό σύστημα **Στροφάλου**
Κεφαλή αντλίας **Ορείχαλκος**
Ζαξονικά πιστόνια **Κεραμικά**
Βαλβίδα ρύθμισης **TSS (Total Stop System)**

300 art: DXPW007E 30



1465.90€

| | |
|-------------------------------|-------------------------|
| Μηχανικό σύστημα | Στροφάλου |
| Κεφαλή αντλίας | Ορείχαλκος |
| Ζαξονικά πιστόνια | Κεραμικά |
| Βαλβίδα ρύθμισης | TSS (Total Stop System) |
| Μέγιστη πίεση | 230 bar |
| Μέγιστη παροχή νερού | 840 l/h |
| Ισχύς μοτέρ | 7.4 kW (7400W) |
| Αντλία | 1450 rpm |
| Τάση / Συχνότητα | 400 V / 50Hz |
| Μεγ. θερμοκρ. παροχής νερού | 60 °C |
| Βάρος | 64 kg |
| Διαστάσεις μηχανήματος | 70 x 49 x 74 cm |
| Τύπος μοτέρ (φάσεις) | 3 |
| Σωλήνας αναρρ. απορ. | ■ |
| Ενσωμ. δοχείο αναρρ. απορρυπ. | ■ |
| Ένδειξη στάθμης λαδιού | ■ |
| Αυτόματη εκκίνηση/παύση | ■ |
| Φίλτρο νερού | ■ |
| Ρύθμιση πίεσης | ■ |
| Μανόμετρο ακριβείας | ■ |

ΠΕΔΙΟ ΧΡΗΣΗΣ:



ΒΙΟΜΗΧΑΝΙΚΟΙ BENZINOKINHTHTEPS

POWERED by HONDA



STANDARD ΕΞΑΡΤΗΜΑΤΑ
(ΣΥΜΠΕΡΙΛΑΜΒΑΝΟΝΤΑΙ)



301 art: DXPW008E 30



1399.90€

| | |
|-------------------------------|--|
| Μέγιστη πίεση | 190 bar |
| Μέγιστη παροχή νερού | 600 l/h |
| Ισχύς μοτέρ | 4.8 Hp (3.6 kW) |
| Αντλία | 3400 rpm |
| Δεξαμενή καυσίμων | 3.1Ltr |
| Μεγ.θερμοκρ. παροχής νερού | 60 °C |
| Βάρος | 30 kg |
| Διαστάσεις μηχανήματος | 85 x 58 x 63 cm |
| Τύπος μοτέρ | Θερμικό HONDA GX160 τετράχρονο (με μανιβέλα) |
| Σωλήνας αναρρ. απορρυπ. | ■ |
| Ενσωμ. δοχείο αναρρ. απορρυπ. | ■ |
| Ένδειξη στάθμης λαδιού | ■ |
| Αυτόματη εκκίνηση/παύση | ■ |
| Φίλτρο νερού | ■ |
| Ρύθμιση πίεσης | ■ |
| Μανόμετρο ακριβείας | ■ |



Μηχανικό σύστημα **Στροφάλου**
Κεφαλή αντλίας **Ορείχαλκος**
Βαλβίδα ρύθμισης **TSS (Total Stop System)**

302 art: DXPW009E 30



1950.90€

| | |
|-------------------------------|--|
| Μηχανικό σύστημα | Στροφάλου |
| Κεφαλή αντλίας | Ορείχαλκος |
| Βαλβίδα ρύθμισης | TSS (Total Stop System) |
| Μέγιστη πίεση | 210 bar |
| Μέγιστη παροχή νερού | 780 l/h |
| Ισχύς μοτέρ | 8.4 Hp (6.3 kW) |
| Αντλία | 3400 rpm |
| Δεξαμενή καυσίμων | 5.3 Ltr |
| Μεγ.θερμοκρ. παροχής νερού | 60 °C |
| Βάρος | 42 kg |
| Διαστάσεις μηχανήματος | 96 x 58 x 75 cm |
| Τύπος μοτέρ | Θερμικό HONDA GX270 τετράχρονο (με μανιβέλα) |
| Σωλήνας αναρρ. απορ. | ■ |
| Ενσωμ. δοχείο αναρρ. απορρυπ. | ■ |
| Ένδειξη στάθμης λαδιού | ■ |
| Αυτόματη εκκίνηση/παύση | ■ |
| Φίλτρο νερού | ■ |
| Ρύθμιση πίεσης | ■ |
| Μανόμετρο ακριβείας | ■ |



Μηχανικό σύστημα **Στροφάλου**
Κεφαλή αντλίας **Ορείχαλκος**
Βαλβίδα ρύθμισης **TSS (Total Stop System)**

303 art: DXPW010E 30



2447.90€

| | |
|-------------------------------|--|
| Μηχανικό σύστημα | Στροφάλου |
| Κεφαλή αντλίας | Ορείχαλκος |
| Βαλβίδα ρύθμισης | TSS (Total Stop System) |
| Μέγιστη πίεση | 250 bar |
| Μέγιστη παροχή νερού | 900 l/h |
| Ισχύς μοτέρ | 11.7 Hp (8.7 kW) |
| Αντλία | 1750 rpm |
| Δεξαμενή καυσίμων | 6.1 Ltr |
| Μεγ.θερμοκρ. παροχής νερού | 60 °C |
| Βάρος | 50 kg |
| Διαστάσεις μηχανήματος | 96 x 58 x 75 cm |
| Τύπος μοτέρ | Θερμικό HONDA GX390 τετράχρονο (με μανιβέλα) |
| Σωλήνας αναρρ. απορ. | ■ |
| Ενσωμ. δοχείο αναρρ. απορρυπ. | ■ |
| Ένδειξη στάθμης λαδιού | ■ |
| Αυτόματη εκκίνηση/παύση | ■ |
| Φίλτρο νερού | ■ |
| Ρύθμιση πίεσης | ■ |
| Μανόμετρο ακριβείας | ■ |



Μηχανικό σύστημα **Στροφάλου**
Κεφαλή αντλίας **Ορείχαλκος**
Βαλβίδα ρύθμισης **TSS (Total Stop System)**

304 art: DXPW011E 30



2219.90€

| | |
|-------------------------------|--|
| Μηχανικό σύστημα | Στροφάλου |
| Κεφαλή αντλίας | Ορείχαλκος |
| Βαλβίδα ρύθμισης | TSS (Total Stop System) |
| Μέγιστη πίεση | 250 bar |
| Μέγιστη παροχή νερού | 900 l/h |
| Ισχύς μοτέρ | 11.7 Hp (8.7 kW) |
| Αντλία | 3400 rpm |
| Δεξαμενή καυσίμων | 6.1 Ltr |
| Μεγ.θερμοκρ. παροχής νερού | 60 °C |
| Βάρος | 50 kg |
| Διαστάσεις μηχανήματος | 96 x 58 x 75 cm |
| Τύπος μοτέρ | Θερμικό HONDA GX390 τετράχρονο (με μανιβέλα) |
| Σωλήνας αναρρ. απορ. | ■ |
| Ενσωμ. δοχείο αναρρ. απορρυπ. | ■ |
| Ένδειξη στάθμης λαδιού | ■ |
| Αυτόματη εκκίνηση/παύση | ■ |
| Φίλτρο νερού | ■ |
| Ρύθμιση πίεσης | ■ |
| Μανόμετρο ακριβείας | ■ |

ΠΕΔΙΟ ΧΡΗΣΗΣ:



| ΦΩΤΟ | ΠΕΡΙΓΡΑΦΗ | No ΠΡΟΣΦΟΡΑΣ | art. | ΤΙΜΗ | BARCODE | 001ME | 002ME | 001E | 002E | 003E | 001CE | 002CE | 003CE | 004E | 005E | 006E | 007E | 008E | 009E | 010E | 011E | |
|------|---|-----------------|---------------------|---------|-----------------|-------|-------|------|------|------|-------|-------|-------|------|------|------|------|------|------|------|------|---|
| | Λάστιχο επέκτασης ενισχυμένο 10 m M22-M22 | 340 | 46673 ³² | 51.90€ | 8 016287 466738 | ■ | ■ | | | | | | | | | | | | | | | |
| | Λάστιχο επέκτασης ενισχυμένο 10 m Ø 1/4" | 341 | 43431 ³² | 63.90€ | 8 016287 434317 | | | ■ | ■ | ■ | ■ | ■ | ■ | ■ | ■ | | | | | | | |
| | Λάστιχο επέκτασης ενισχυμένο 15 m Ø 5/16" | 342 | 43432 ³² | 177.90€ | 5 203490 932201 | | | | | | | | | | | | ■ | ■ | ■ | ■ | ■ | ■ |
| | Φίλτρο νερού | 343 | 43522 ³² | 13.90€ | 8 016287 435222 | | | ■ | ■ | ■ | ■ | ■ | ■ | ■ | ■ | ■ | ■ | ■ | ■ | ■ | ■ | |
| | Πιστόλι πλυστικού με βάση στήριξης ώμου | 344 | 43430 ³² | 249.90€ | 8 016287 434300 | | | | | | ■ | ■ | ■ | | | ■ | ■ | ■ | ■ | ■ | ■ | |
| | Πιστόλι βαρύ τύπου No.19 | 345 | 46663 ³² | 36.90€ | 5 212000 738592 | ■ | | | | | | | | | | | | | | | | |
| | Αυλός (χωρίς ακροφύσιο) | 346 | 46665 ³² | 15.90€ | 5 212000 738660 | ■ | | | | | | | | | | | | | | | | |
| | Ακροφύσιο ρυθμιζόμενο ψεκασμού | 347 | 46669 ³² | 14.90€ | 5 212000 738646 | ■ | | | | | | | | | | | | | | | | |
| | Ακροφύσιο περιστροφικό jet | 348 | 46670 ³² | 14.90€ | 5 212000 738653 | ■ | | | | | | | | | | | | | | | | |
| | Πιστόλι βαρύ τύπου No.19 | 349 | 46664 ³² | 36.90€ | 5 212000 738608 | | ■ | | | | | | | | | | | | | | | |
| | Ρυθμιζόμενος Jet αυλός με ακροφύσιο υψηλής πίεσης από ανοξείδωτο ατσάλι | 350 | 46529 ³² | 46.90€ | 5 212000 738677 | | ■ | | | | | | | | | | | | | | | |
| | Πιστόλι πλυστικού βαρύ τύπου με ασφάλεια (max 220 bar) | 351 | 43504 ³² | 30.90€ | 8 016287 435048 | | | ■ | ■ | ■ | ■ | ■ | ■ | ■ | ■ | | | | | | | |
| | Πιστόλι πλυστικού βαρύ τύπου με ασφάλεια (max 275 bar) | 352 | 43505 ³² | 36.90€ | 8 016287 435055 | | | | | | | | | | | ■ | ■ | ■ | ■ | ■ | ■ | |
| | Αυλός ρυθμιζόμενος Jet με ακροφύσιο υψηλής πίεσης | 353 | 43506 ³² | 24.90€ | 8 016287 435062 | | | ■ | | | ■ | ■ | ■ | | | | | | | | | |
| | Αυλός ρυθμιζόμενος Jet με ακροφύσιο υψηλής πίεσης | 354 | 43507 ³² | 24.90€ | 8 016287 435079 | | | | ■ | | | | | | | | | | | | | |
| | Αυλός ρυθμιζόμενος Jet με ακροφύσιο υψηλής πίεσης | 355 | 43508 ³² | 24.90€ | 8 016287 435086 | | | | | ■ | | | | | | | | | | | | |
| | Αυλός ρυθμιζόμενος Jet με ακροφύσιο υψηλής πίεσης | 356 | 43509 ³² | 24.90€ | 8 016287 435093 | | | | | | | | | | ■ | | | | | | | |
| | Αυλός ρυθμιζόμενος Jet με ακροφύσιο υψηλής πίεσης | 357 | 43510 ³² | 24.90€ | 8 016287 435109 | | | | | | | | | | | ■ | | | | | | |
| | Αυλός ρυθμιζόμενος Jet με ακροφύσιο υψηλής πίεσης | 358 | 43511 ³² | 24.90€ | 8 016287 435116 | | | | | | | | | | | | ■ | | | | | |
| | Αυλός ρυθμιζόμενος Jet με ακροφύσιο υψηλής πίεσης | 359 | 43512 ³² | 44.90€ | 8 016287 435123 | | | | | | | | | | | | | ■ | | | | |
| | Αυλός ρυθμιζόμενος Jet με ακροφύσιο υψηλής πίεσης | 360 | 43513 ³² | 44.90€ | 8 016287 435130 | | | | | | | | | | | | | | ■ | | | |
| | Αυλός ρυθμιζόμενος Jet με ακροφύσιο υψηλής πίεσης | 361 | 43514 ³² | 44.90€ | 8 016287 435147 | | | | | | | | | | | | | | | ■ | ■ | |
| | Εύκαμπτος σωλήνας υψηλής πίεσης ενισχυμένος, 10 m | 362 | 46668 ³² | 46.90€ | 5 212000 738615 | ■ | ■ | | | | | | | | | | | | | | | |
| | Εύκαμπτος σωλήνας υψηλής πίεσης ενισχυμένος, 8 m (max 200 bar) | 363 | 43515 ³² | 47.90€ | 8 016287 435154 | | | ■ | ■ | ■ | ■ | ■ | ■ | | | | | | | | | |
| | Εύκαμπτος σωλήνας υψηλής πίεσης ενισχυμένος, 10 m (max 200 bar) | 364 | 43516 ³² | 55.90€ | 8 016287 435161 | | | | | | | | | | ■ | ■ | | | | | | |
| | Εύκαμπτος σωλήνας υψηλής πίεσης ενισχυμένος, 10 m (max 250 bar) | 365 | 43517 ³² | 99.90€ | 8 016287 435178 | | | | | | | | | | | ■ | ■ | ■ | ■ | ■ | ■ | |

Για οποιαδήποτε άλλη απορία σχετικά με τα πλυστικά DEWALT μπείτε στην ηλεκτρονική σελίδα www.2helru.com του After Sales Service της **Stanley Black & Decker (ΕΛΛΑΣ)** ή στείλτε μας e-mail και θα λάβετε σύντομα απάντηση: Greece.Service@sbdinc.com

Υπεύθυνος Service & Πώλησης Ανταλλακτικών:

ΜΑΡΙΝΟΣ ΓΕΩΡΓΙΟΣ
 Ιφιγενείας 3, Νέα Ιωνία, Αθήνα
 Τηλ/Fax.: 210-2770117
georgemarinost1@yahoo.gr



ΑΕΡΟΣΥΜΠΙΕΣΤΗΣ ΜΟΝΟΜΠΛΟΚ ΜΕ ΛΑΔΙ
KRAUSMANN
POWER TOOLS

2
YEARS
GUARANTEE

24Lt

- Ισχύς κινητήρα 2.0 Hp | 1.5 kw
- Ταχύτητα κινητήρα 2850 rpm
- Πίεση λειτουργίας 8 bar | 115 PSI
- Εισαγωγή αέρα 151 L/min, 5.3 CFM
- Εξαγωγή αέρα 151 L/min, 5.3 CFM
- Στάθμη θορύβου 106 dB
- Διαστάσεις 56 x 33 x 58 cm
- Βάρος 20 kg

Περιλαμβάνει:
λαστιχένιο ποδαράκι, σετ βίδες, σετ ροδάκια, φίλτρο αέρα, καπάκι λαδιού

366 art: 6700 30 Π

135€
ΑΕΡΟΣΥΜΠΙΕΣΤΗΣ ΜΟΝΟΜΠΛΟΚ ΧΩΡΙΣ ΛΑΔΙ LOW NOISE
KRAUSMANN
POWER TOOLS

2
YEARS
GUARANTEE

24Lt
NEO

- Ισχύς κινητήρα 2.2 Hp | 1.6 kw
- Ταχύτητα κινητήρα 2850 rpm
- Πίεση λειτουργίας 8 bar | 115 PSI
- Εισαγωγή αέρα 190 L/min, 6.7 CFM
- Εξαγωγή αέρα 190 L/min, 6.7 CFM
- Στάθμη θορύβου 80 dB
- Διαστάσεις 54 x 32 x 56 cm
- Βάρος 18.6 kg

Περιλαμβάνει:
λαστιχένιο ποδαράκι, 2 ροδάκια, σετ βίδες

367 art: 6730 30 Π

149€
ΑΕΡΟΣΥΜΠΙΕΣΤΗΣ ΜΟΝΟΜΠΛΟΚ ΜΕ ΛΑΔΙ
KRAUSMANN
POWER TOOLS

2
YEARS
GUARANTEE

50Lt

- Ισχύς κινητήρα 2.5 Hp | 1.8 kw
- Ταχύτητα κινητήρα 2850 rpm
- Πίεση λειτουργίας 8 bar | 115 PSI
- Εισαγωγή αέρα 201 L/min, 7 CFM
- Εξαγωγή αέρα 201 L/min, 7 CFM
- Στάθμη θορύβου 104 dB
- Διαστάσεις 67 x 38 x 66 cm
- Βάρος 26 kg

Περιλαμβάνει:
2 λαστιχένια ποδαράκια, σετ βίδες, σετ ροδάκια, φίλτρο αέρα, καπάκι λαδιού

368 art: 6710 30 Π

169€
ΑΕΡΟΣΥΜΠΙΕΣΤΗΣ ΚΑΘΕΤΟΣ ΧΩΡΙΣ ΛΑΔΙ LOW NOISE
KRAUSMANN
POWER TOOLS

2
YEARS
GUARANTEE

50Lt
NEO

- Ισχύς κινητήρα 2.2 Hp | 1.6 kw
- Ταχύτητα κινητήρα 2850 rpm
- Πίεση λειτουργίας 8 bar | 115 PSI
- Εισαγωγή αέρα 190 L/min, 6.7 CFM
- Εξαγωγή αέρα 190 L/min, 6.7 CFM
- Στάθμη θορύβου 80 dB
- Διαστάσεις 42 x 40 x 90 cm
- Βάρος 30 kg

Περιλαμβάνει:
4 λαστιχένια ποδαράκια, 2 ροδάκια, 2 καπάκια για ρόδες, χειρολαβή, 2 λαστιχένια καλύμματα χειρολαβής, σετ βίδες

369 art: 6740 30 Π

229€
ΑΕΡΟΣΥΜΠΙΕΣΤΗΣ ΛΑΔΙΟΥ ΚΑΘΕΤΟΣ ΜΕ ΙΜΑΝΤΑ
KRAUSMANN
POWER TOOLS

2
YEARS
GUARANTEE

100Lt
NEO

- Ισχύς κινητήρα 3.0 Hp | 2.25 kw
- Ταχύτητα κινητήρα 1030 rpm
- Πίεση λειτουργίας 8 bar | 115 PSI
- Εισαγωγή αέρα 340 L/min, 12.14 CFM
- Εξαγωγή αέρα 340 L/min, 12.14 CFM
- Στάθμη θορύβου 95 dB
- Διαστάσεις 50 x 55 x 109 cm
- Βάρος 64.9 kg

Περιλαμβάνει:
4 λαστιχένια ποδαράκια, 2 ροδάκια, 2 καπάκια για ρόδες, χειρολαβή, 2 λαστιχένια καλύμματα χειρολαβής, σετ βίδες

370 art: 6750 30 Π

469€

ΑΕΡΟΣΥΜΠΙΕΣΤΗΣ ΜΟΝΟΜΠΛΟΚ ΧΩΡΙΣ ΛΑΔΙ LOW NOISE

6Lt

NEO

- Ισχύς κινητήρα 1.5 Hp | 1.1 kw
- Ταχύτητα κινητήρα 2850 rpm
- Πίεση λειτουργίας 8 bar | 115 PSI
- Εισαγωγή αέρα 160 L/min, 5.7 CFM
- Εξαγωγή αέρα 160 L/min, 5.7 CFM
- Στάθμη θορύβου 78 dB
- Διαστάσεις 45 x 18 x 50 cm
- Βάρος 12 kg

Περιλαμβάνει:
4 λαστιχένια ποδαράκια, 4 παξιμάδια (M5), 4 βίδες



KRAUSMANN
POWER TOOLS



371 art: 6720 30 Π



118€

ΧΡΗΣΕΙΣ

| | CUBO | 195/6 | 195/24V | 227/50V | 205/24 | 205/50 | 320/100 |
|------------|------|-------|---------|---------|--------|--------|---------|
| ΕΞΣΚΟΝΙΣΜΑ | ● | ● | ● | ● | ● | ● | ● |
| ΦΟΥΣΚΩΜΑ | ● | ● | ● | ● | ● | ● | ● |
| ΚΑΡΦΩΜΑ | ● | ● | ● | ● | ● | ● | ● |
| ΒΑΦΗ | | ● | ● | ● | ● | ● | ● |
| ΨΕΚΑΣΜΑ | | ● | ● | ● | ● | ● | ● |
| ΒΙΔΩΜΑ | | | ● | ● | ● | ● | ● |
| ΠΛΥΣΙΜΟ | | | | ● | ● | ● | ● |
| ΛΞΕΥΣΗ | | | | | ● | ● | ● |
| ΛΕΙΑΝΣΗ | | | | | | ● | ● |

Υπεύθυνος Service & Πώλησης Ανταλλακτικών ΜΟΝΟ για τους αεροσυμπιεστές:
ΠΑΠΑΔΕΑΣ Α.Ε.
Νόε, θέση Μάνδρα Κώστα, Ασπρόπυργος, 19300
Τηλ.: 210 2312100 Fax.: 210 2389877
service@papadeas-sa.gr

ΜΠΟΥΛΟΥΝΟΚΛΕΙΔΑ ΑΕΡΟΣ ΣΕ ΒΑΛΙΤΣΑ ΜΕ ΕΞΑΡΤΗΜΑΤΑ

BLACK+DECKER

ΑΠΟΚΛΕΙΣΤΙΚΗ ΔΙΑΝΟΜΗ ΣΕ ΟΛΗ ΤΗΝ ΕΛΛΑΔΑ



- Κατανάλ. αέρος 50 l/min / 12.4 CFM
- Πίεση αέρος 6.3 bar / 91 PSI
- Ροπή 310 Nm

Περιλαμβάνει:
Μπουλονόκλειδο αέρος 1/2", 10 καρυδάκια (9-10-11-13-14-17-19-22-24-27), λαδικό μίνι, λάδι, προέκταση, κλειδί άλλεν, ρακόρ 1/4" Μ

372 art: 160158XBND 32



55.90€

ΣΕΤ ΑΕΡΟΣ ΚΙΤ 3 ΤΕΜ.

CHN



Περιλαμβάνει:
Πιστόλι αέρος, αερόμετρο, σπιράλ λάστιχο 5m

373 art: BRT-3T 40



15.50€

ΣΕΤ ΑΕΡΟΣ ΚΙΤ 13 ΤΕΜ.

BLACK+DECKER

ΑΠΟΚΛΕΙΣΤΙΚΗ ΔΙΑΝΟΜΗ ΣΕ ΟΛΗ ΤΗΝ ΕΛΛΑΔΑ



Περιλαμβάνει:
Πιστόλι αέρος, αερόμετρο, 10 τεμάχια ακροσωλήνια

374 art: 9045879BND (KIT 13) 32



22.90€

ΣΕΤ ΑΕΡΟΣ ΚΙΤ 6 ΤΕΜ.

BLACK+DECKER

ΑΠΟΚΛΕΙΣΤΙΚΗ ΔΙΑΝΟΜΗ ΣΕ ΟΛΗ ΤΗΝ ΕΛΛΑΔΑ



Περιλαμβάνει:
Πιστόλι αέρος, αερόμετρο, λάστιχο κομπρεσέρ σπιράλ 5 m, 3 τεμάχια ακροσωλήνια

375 art: 9045854BND (KIT 6) 32



20.50€

ΣΕΤ ΑΕΡΟΣ ΚΙΤ 4 ΤΕΜ. ΜΕ ΠΙΣΤΟΛΙ ΒΑΦΗΣ ΑΝΩ ΔΟΧΕΙΟ

BLACK+DECKER

ΑΠΟΚΛΕΙΣΤΙΚΗ ΔΙΑΝΟΜΗ ΣΕ ΟΛΗ ΤΗΝ ΕΛΛΑΔΑ



Περιλαμβάνει:
Πιστόλι αέρος, αερόμετρο, λάστιχο κομπρεσέρ σπιράλ 5 m, πιστόλι βαφής, πιστόλι πετρελαίου

376 art: 9045851BND (KIT 4) 32



39.90€

ΣΕΤ ΑΕΡΟΣ ΚΙΤ 5 ΤΕΜ. ΜΕ ΠΙΣΤΟΛΙ ΒΑΦΗΣ ΑΝΩ ΔΟΧΕΙΟ

CHN



Περιλαμβάνει:
Πιστόλι αέρος, αερόμετρο με ακροφύσιο, πιστόλι βαφής ανώ δοχείο, πιστόλι πετρελαίου

377 art: BRT-5C 40



28.90€

ΣΕΤ ΑΕΡΟΣ ΚΙΤ 5 ΤΕΜ. ΜΕ ΠΙΣΤΟΛΙ ΒΑΦΗΣ ΑΝΩ ΔΟΧΕΙΟ

BLACK+DECKER

ΑΠΟΚΛΕΙΣΤΙΚΗ ΔΙΑΝΟΜΗ ΣΕ ΟΛΗ ΤΗΝ ΕΛΛΑΔΑ



Περιλαμβάνει:
Πιστόλι αέρος, αερόμετρο, λάστιχο κομπρεσέρ σπιράλ 5m, πιστόλι βαφής ανώ δοχείο, πιστόλι πετρελαίου

378 art: 9045852BND (KIT 5) 32



44.90€

ΣΕΤ ΑΕΡΟΣ ΚΙΤ 5 ΤΕΜ. ΜΕ ΠΙΣΤΟΛΙ ΒΑΦΗΣ ΚΑΤΩ ΔΟΧΕΙΟ

CHN



Περιλαμβάνει:
Πιστόλι αέρος κοντή μύτη, αερόμετρο, λάστιχο κομπρεσέρ σπιράλ 5 m, πιστόλι βαφής κάτω δοχείο, πιστόλι πετρελαίου

379 art: BRT-5D 40



29.90€

ΣΕΤ ΑΕΡΟΣ ΚΙΤ 5 ΤΕΜ. ΜΕ ΠΙΣΤΟΛΙ ΒΑΦΗΣ ΚΑΤΩ ΔΟΧΕΙΟ

BLACK+DECKER

ΑΠΟΚΛΕΙΣΤΙΚΗ ΔΙΑΝΟΜΗ ΣΕ ΟΛΗ ΤΗΝ ΕΛΛΑΔΑ



Περιλαμβάνει:
Πιστόλι αέρος, αερόμετρο, λάστιχο κομπρεσέρ σπιράλ 5 m, πιστόλι βαφής κάτω δοχείο, πιστόλι πετρελαίου

380 art: 9045853BND (KIT 5) 32



46.90€

ΠΙΣΤΟΛΙΑ ΒΑΦΗΣ
1000cc**CHN****18€**

| | | | | |
|-----|------------------|----|--------|-----------------|
| 381 | art: S-770-S/1.5 | 40 | 1.5 mm | 5 212000 746955 |
| 382 | art: S-770-S/1.8 | 40 | 1.8 mm | 5 212000 746962 |
| 383 | art: S-770-S/2.0 | 40 | 2 mm | 5 212000 746979 |
| 384 | art: S-770-S/2.5 | 40 | 2.5 mm | 5 212000 746986 |

ΠΙΣΤΟΛΙΑ ΒΑΦΗΣ ΗVLP
H-827A RED
άνω δοχείο, 600cc**CHN****19.90€**

| | | | | |
|-----|-----------------|----|--------|-----------------|
| 385 | art: H-827A/1.4 | 40 | 1.4 mm | 5 212000 746993 |
| 386 | art: H-827A/1.8 | 40 | 1.7 mm | 5 212000 747006 |
| 387 | art: H-827A/2.0 | 40 | 2 mm | 5 212000 747013 |

ΑΕΡΟΓΡΑΦΟΙ ΗVLP H-A2
100 cc, 0.8 mm**CHN****15€**

| | | | | |
|-----|---------------|----|--|-----------------|
| 388 | art: H-A2/0.8 | 40 | | 5 212000 747020 |
|-----|---------------|----|--|-----------------|

ΠΙΣΤΟΛΙΑ ΠΕΤΡΕΛΑΙΟΥ
με μεταλλικό δοχείο, 2 τεμ.**CHN****9.90€**

| | | | | |
|-----|-------------|----|--|-----------------|
| 389 | art: DO-10A | 40 | | 5 212000 732828 |
|-----|-------------|----|--|-----------------|

ΛΑΣΤΙΚΑ ΑΕΡΟΣ ΣΠΙΡΑΛ
Ø8 mm, με ένα σύνδεσμο
αυτόματο και έναν απλό**CHN****4.90€**

| | | | | |
|-----|------------|----|-------|-----------------|
| 390 | art: 72177 | 50 | 5 mm | 5 212000 747044 |
| 391 | art: 72178 | 50 | 10 mm | 5 212000 747051 |
| 392 | art: 72179 | 50 | 20 mm | 5 212000 747068 |

ΑΕΡΟΜΕΤΡΑ ΧΕΙΡΟΣ**CHN****9.80€**

| | | | | |
|-----|-----------|----|--|-----------------|
| 393 | art: TG-6 | 40 | | 5 212000 732835 |
|-----|-----------|----|--|-----------------|

ΠΙΣΤΟΛΙΑ ΑΕΡΟΣ
κοντή και μακριά μύτη, 100mm**CHN****4€**

| | | | | |
|-----|------------|----|--|-----------------|
| 394 | art: 60857 | 40 | | 5 212000 732842 |
|-----|------------|----|--|-----------------|

ΕΡΓΑΛΕΙΟΘΗΚΕΣ ΜΕΤΑΛΛΙΚΕΣ
με αποσπώσιμο ράφι & μεταλλικά κλιπς



20"
(51×20.5×23 cm)

395 art: 321100 40



49.90€

- Άνετη αντιολισθητική λαβή
- Μονοκόμματος μεντεσές σε όλο το μήκος
- Περιλαμβάνει αποσπώσιμο μεταλλικό ράφι
- Μεταλλική κατασκευή

ΕΡΓΑΛΕΙΟΘΗΚΕΣ ΜΕΤΑΛΛΙΚΕΣ
με τρία συρτάρια αλουμινίου & μεταλλικά κλιπς



20"
(52×23×31 cm)

396 art: 321102 40



91.90€

- Μεταλλικά κλιπς βαρύτερου τύπου
- Μονοκόμματος μεντεσές σε όλο το μήκος
- Άνετη αντιολισθητική λαβή
- Συρτάρια αλουμινίου με ρουλεμάν πλήρους ανοίγματος

ΕΡΓΑΛΕΙΟΦΟΡΟΙ ΤΡΟΧΗΛΑΤΟΙ
με 3 πλαστικά ράφια



- Μέγιστη αντοχή 15 kg το κάθε ράφι



*Τα αξεσουάρ δεν περιλαμβάνονται

397 art: 326085 40



62.90€

ΣΕΤ ΕΡΓΑΛΕΙΟΦΟΡΟΣ ΜΕΤΑΛΛΙΚΟΣ & ΕΡΓΑΛΕΙΟΘΗΚΗ ΜΕΤΑΛΛΙΚΗ με 4 τροχούς, 6 συρτάρια & 1 διπλό ντουλάπι



- Πούδρα επικάλυψη
- Σύστημα κλειδώματος
- Πλαϊνές λαβές αλουμινίου
- Συρτάρια με ρουλεμάν, πλήρους ανοίγματος
- Ντουλάπι με 2 πορτάκια
- 4 βαρ. τύπου τροχού για φορτίο έως 180 kg



ΕΡΓΑΛΕΙΟΘΗΚΗ
59.7×25.4×34.3 cm
ΕΡΓΑΛΕΙΟΦΟΡΟΣ
60.5×29.2×69.9 cm

398 art: 326424 40



229€

ΕΡΓΑΛΕΙΟΦΟΡΟΙ ΜΕΤΑΛΛΙΚΟΙ με 4 τροχούς, 6 συρτάρια



(66×48×93 cm)

399 art: 326024 40



419€

- Σύστημα κλειδώματος
- Χειρολαβή για εύκολη μετακίνηση
- Θήκες αποθήκευσης
- Συρτάρια βαρύτερου τύπου με ρουλεμάν, πλήρους ανοίγματος
- Τροχοί 10×2.5 cm (4 τεμ.) για φορτίο έως 320 kg
- Ελαστικά προστατευτικά στις γωνίες (4 τεμ.)

ΞΑΠΛΩΣΤΡΕΣ ΣΥΝΕΡΓΕΙΟΥ
με μαξιλάρι 3 θέσεων και 6 ροδάκια



101×42.5×12.5 cm

400 art: 385006R 40



69.90€

ΘΗΚΕΣ ΠΡΟΣΤΑΣΙΑΣ & ΑΠΟΘΗΚΕΥΣΗΣ ΗΛΕΚΤΡΟΔΙΩΝ πλαστική με ιμάντα

- Μέγιστη θερμοκρασία 120° C
- Προστατεύει από την υγρασία
- Ύψος 350 mm
- Μέγιστη αντοχή 4.5 kg
- Ιμάντας ώμου
- Κλιπ ζώνης



TACTIX®

401 art: 591023 40



6 970834 675566

15€

ΘΗΚΕΣ ΕΡΓΑΛΕΙΩΝ με ιμάντα, 16 θέσεις και θήκη σκεπαρινού

TACTIX®



49x30x53.5 cm

402 art: 323169 40



6 942629 254294

19.90€



*Τα αξεσουάρ δεν περιλαμβάνονται

ΤΣΑΝΤΕΣ ΕΡΓΑΛΕΙΩΝ ΑΝΟΙΧΤΟΥ ΤΥΠΟΥ με χερούλι αλουμινίου & ενισχυμένη βάση

TACTIX®



18" (45.8x25.4x25.4 cm)

- Χωρίς καπάκι για γρήγορη πρόσβαση
- Πολλαπλές θήκες για μέγιστη οργάνωση
- Χερούλι αλουμινίου
- Βαρύ τύπου υλικό
- υψηλής ποιότητας

403 art: 323163 40



6 942629 229687

45.90€

ΤΣΑΝΤΕΣ ΕΡΓΑΛΕΙΩΝ με φερμουάρ και θήκες

TACTIX®

- Πολλαπλές θήκες για μέγιστη οργάνωση
- Άνετο φαρδύ υφασμάτινο χερούλι
- Βαρύ τύπου υλικό υψηλής ποιότητας



12" (30.5x25.4x28 cm)

404 art: 323145 40



6 942629 229667

16.90€

16" (40.5x28x30.5 cm)

405 art: 323143 40



6 942629 229650

27.90€

20" (50.7x29.4x30.5 cm)

406 art: 323141 40



6 942629 229643

30.90€

ΤΣΑΝΤΕΣ ΕΡΓΑΛΕΙΩΝ ΠΛΑΤΗΣ με 18 θήκες

TACTIX®



18
θήκες

47x35x28 cm

407 art: 323147 40



6 942629 261308

47.90€

*Τα αξεσουάρ δεν περιλαμβάνονται

ΤΣΑΝΤΕΣ ΕΡΓΑΛΕΙΩΝ ΠΛΑΤΗΣ με 18 θήκες, με ρόδες και τηλεσκοπική λαβή

TACTIX®

- Δύο κύριες θήκες με φερμουάρ, μία για εργαλεία και εξαρτήματα και μία για φορητό υπολογιστή
- Ιμάντες ώμου με επιπλέον επένδυση και λαβές για εύκολη μεταφορά
- Τηλεσκοπική λαβή επέκτασης
- 2 Τροχοί που επιτρέπουν την εύκολη μετακίνηση



18
θήκες

36x21x50 cm

408 art: 323157 40



6 970834 672435

74.90€

*Τα αξεσουάρ δεν περιλαμβάνονται

ΤΑΜΠΑΚΙΕΡΕΣ MINI
πλαστικές με διάφανο
καπάκι & θήκες



- Πολλαπλές λύσεις αποθήκευσης
- Κουμπώνουν η μία με την άλλη
- Αποσπώμενα διαχωριστικά
- Πλαστικό χερούλι

10" (26×16.8×6 cm)

409 art: 320080 40



3.90€



ΤΑΜΠΑΚΙΕΡΕΣ ΜΟΝΕΣ πλαστικές
με διάφανο καπάκι &
θήκες



- Πλαστικά κλιπς
- Αποσπώμενα διαχωριστικά

7.5" (19×15×4 cm)

410 art: 320016 40



3€

10" (25.5×21×4 cm)

411 art: 320017 40



4.30€

ΚΟΥΤΙΑ ΑΠΟΘΗΚΕΥΣΗΣ
ΑΔΙΑΒΡΟΧΑ
πλαστικά διάφανα,
με λουράκι καρπού



Από πολυανθρακικό σκελετό

18.5×11.6×4.5 cm

412 art: 320070 40



9€



IP53
Αδιάπέραστο
από νερό και
σκόνη

ΤΑΜΠΑΚΙΕΡΕΣ πλαστικές
με πλάινα συρτάρια,
διάφανο καπάκι & θήκες



17" (43.2 × 35.5 × 12 cm)

413 art: 320043 40



21.60€

- Πλαστικά κλιπς
- Αποσπώμενα διαχωριστικά

ΤΑΜΠΑΚΙΕΡΕΣ ΣΕΤ 4 ΣΕ 1
πλαστικές, με αποσπώμ.
ράφια, διάφανο καπάκι &
θήκες



29×23×6 cm

23×15.6×6 cm

23×15.6×11.6 cm

414 art: 320020 40



15.50€

ΤΑΜΠΑΚΙΕΡΕΣ ΜΟΝΕΣ
πλαστικές σετ 2 τεμ., με
διάφανο καπάκι & 17
θήκες ανά ταμπακιέρα)



15" (37.5×29×7 cm)

415 art: 320034 40



19.90€

- Πλαστικά κλιπς
- Αποσπώμενα διαχωριστικά
- Κουμπώνουν η μία με την άλλη

ΤΑΜΠΑΚΙΕΡΕΣ
ΑΔΙΑΒΡΟΧΕΣ πλαστικές,
βαρύ τύπου με πλαστικό διάφανο
καπάκι & 8 αποσπώμενα
σκαφάκια



IP53
Αδιάπέραστο
από νερό και
σκόνη



9" (22.7×37.5×8 cm)

416 art: 320068 40



18.20€

- Κουμπώνουν η μία με την άλλη
- Κλιπς αλουμινίου βαρύ τύπου
- Ενισχυμένη στεγανοποίηση
- Αντικραδασμικά ενσωμ. πόδια

ΤΑΜΠΑΚΙΕΡΕΣ
ΑΔΙΑΒΡΟΧΕΣ πλαστικές
με πλαστικό διάφανο καπάκι
& 9 αποσπώμενα
σκαφάκια



IP53
Αδιάπέραστο
από νερό και
σκόνη



18" (45.5×37.5×8 cm)

417 art: 320067 40



32.90€

- Κουμπώνουν η μία με την άλλη
- Κλιπς αλουμινίου βαρύ τύπου
- Ενισχυμένη στεγανοποίηση
- Αντικραδασμικά ενσωμ. πόδια

ΤΑΜΠΑΚΙΕΡΕΣ ΒΑΡΥ
ΤΥΠΟΥ με 9 αποσπώμενα
σκαφάκια & διάφανο
καπάκι



- Κλιπς αλουμινίου βαρύ τύπου

17" (44×33×12.5 cm)

418 art: 320060 40



33.50€



*Τα αξεσουάρ δεν περιλαμβάνονται

ΤΑΜΠΑΚΙΕΡΕΣ ΜΙΝΙ ΔΙΠΛΕΣ πλαστικές με διάφανο καπάκι & αποσπώμενες θήκες



22.4×16.4×6 cm

419 art: 320042 40



8.70€

- Πλαστικά κλιπς
- Αποσπώμενα διαχωριστικά

ΤΑΜΠΑΚΙΕΡΕΣ ΔΙΠΛΕΣ πλαστικές με διάφανο καπάκι & 30 θήκες



32×26×8 cm

420 art: 320028 40



12.60€



*Τα εργαλεία δεν περιλαμβάνονται

ΤΑΜΠΑΚΙΕΡΕΣ ΔΙΠΛΕΣ πλαστικές με 16 αποσπώμενες θήκες



2 x

14 x

13" (34×31×13 cm)

421 art: 320602 40



21.60€

- Κουμπώνουν η μία με την άλλη
- Κλιπς αλουμινίου βαρύ τύπου
- Ενισχυμένη στεγανοποίηση
- Αντικραδασμικά ενσωμ. πόδια

ΧΑΡΤΟΦΥΛΑΚΕΣ ΒΑΡΥ ΤΥΠΟΥ πλαστικοί με θήκες, πινακίδα & κλιπ



*Κατάλογος, γραφική ταμπλέτα δεν συμπεριλαμβάνονται

- Θήκη για ταμπλέτα
- Σταθερές εσωτερικές θήκες για κάρτες επαγγελματικές
- Θήκες εγγράφων χαρτιού A4
- Βαρύ τύπου κλιπ για συγκράτηση
- Προστατευτικά γωνιών



38.5×28×6.5 cm

422 art: 320092 40



18.90€

ΚΟΥΤΙΑ ΑΠΟΘΗΚΕΥΣΗΣ ΔΙΑΦΑΝΑ πλαστικά με ράφι, καπάκι από πολυπροπυλένιο με κλιπ & πλαϊνές λαβές



ΚΟΥΤΙΑ ΑΠΟΘΗΚΕΥΣΗΣ ΔΙΑΦΑΝΑ πλαστικά με 4 ροδάκια, καπάκι από πολυπροπυλένιο με κλιπ & πλαϊνές λαβές



4x

6 Lt (30.5×20.4×15.5 cm)

15 Lt (40.4×30.4×18.7 cm)

22 Lt (40.4×30.4×25.7 cm)

35 Lt (58×37.5×23.5 cm)

52 Lt (58×37.5×34.5 cm)

423 art: 320262 40

424 art: 320264 40

425 art: 320266 40

426 art: 320280 40

427 art: 320282 40



6.90€

11.70€

13.30€

12€

13.20€

ΕΡΓΑΛΕΙΟΘΗΚΕΣ ΠΛΑΣΤΙΚΕΣ
διάφανες με ένα κλιπ



12" (30.5×15×10 cm)

428 art: 320104 40



6 942629 216070

6.90€

ΕΡΓΑΛΕΙΟΘΗΚΕΣ ΠΛΑΣΤΙΚΕΣ με ένα αποσπώμενο ράφι & μεταλλικά κλιπ



16" (40.8×22.1×18.7 cm)

429 art: 320341GP 40



6 970834 673968

10.50€

- Μεταλλικά κλιπ
- Αποσπώμενο ράφι

ΕΡΓΑΛΕΙΟΘΗΚΕΣ ΠΛΑΣΤΙΚΕΣ με ένα αποσπώμενο ράφι, διάφανο καπάκι & θήκες



16" (40.5×21×20 cm)

430 art: 320101 40



6 942629 215547

11€

20" (50×26×24 cm)

431 art: 320100 40



6 942629 201410

15.90€

ΕΡΓΑΛΕΙΟΘΗΚΕΣ ΠΛΑΣΤΙΚΕΣ
με διάφανο καπάκι & αναδιπλούμενες θήκες



Ιδανική για αποθήκευση μικροαντικειμένων



Με 2 θήκες αναδιπλούμενες
13" (33×20×15.8 cm)

432 art: 320309 40



6 942629 258254

14.50€



Με 3 θήκες αναδιπλούμενες
16" (40×20.5×19 cm)

433 art: 320311 40



6 942629 252412

21.40€

ΕΡΓΑΛΕΙΟΘΗΚΕΣ ΠΛΑΣΤΙΚΕΣ
με αποσπώμενο ράφι και μεταλλικά κλιπς



16" (40.5×21×20 cm)

434 art: 321107 40



6 942629 251705

23.90€

20" (51×23.5×23 cm)

435 art: 321105 40



6 942629 201595

33.90€

23" (58×26.5×25 cm)

436 art: 321106 40



6 942629 201601

41.90€

ΕΡΓΑΛΕΙΟΘΗΚΕΣ ΠΛΑΣΤΙΚΕΣ με ένα αποσπώμενο ράφι, θήκες & κλιπ αλουμινίου



21" (53.5×27.5×25 cm)

437 art: 320316 40



6 942629 249412

28.90€

- Βαρύ τύπου
- Μεταλλικά κλιπ
- Αποσπώμενο ράφι
- Άνετη λαβή αλουμινίου

ΕΡΓΑΛΕΙΟΘΗΚΕΣ ΠΛΑΣΤΙΚΕΣ ηλεκτρικών εργαλείων, με ένα αποσπώμενο ράφι & κλιπ αλουμινίου



Θήκη για μύτες



16.5" (42.5×33.5×21 cm)

438 art: 320332 40



6 942629 251217

28.90€

- Αποσπώμενο ράφι με ενσωματωμένες θήκες
- *Τα εργαλεία δεν περιλαμβάνονται

ΕΡΓΑΛΕΙΟΘΗΚΕΣ ΑΝΤΙ-SHOCK με 2 ταμπακιέρες, κλιπ αλουμινίου & αποσπώμενες εσωτερικές θήκες



49.5×39×19 cm

439 art: 320064 40



6 942629 257899

46.50€

- *Τα εργαλεία δεν περιλαμβάνονται

ΕΡΓΑΛΕΙΟΘΗΚΕΣ ΠΛΑΣΤΙΚΕΣ

με αποσπώμενο ράφι, 2 ταμπακιέρες & πλήρης λαβή αλουμινίου



66×30×28 cm

- Ανοίγει μόνο με το ένα χέρι
- Κουμπώματα αλουμινίου που συνδέονται μεταξύ τους
- Δύο αποσπώμενες ταμπακιέρες (23.5 × 19 × 4 cm) & εσωτερικό ράφι
- Λαστιχένια ποδαράκια αντικραδασμικά

440 art: 320312 40



59.90€

ΕΡΓΑΛΕΙΟΘΗΚΕΣ ΑΘΡΑΥΣΤΕΣ IP65
πλαστικές, με εσωτερικό αφρολέξ

SMALL 9"
(23.5×19×11.2 cm)

443 art: 320082 40



19.90€

MEDIUM 13"
(34.5×29.5×15.4 cm)

444 art: 320084 40



35.90€

LARGE 16"
(41.5×32.5×18.2 cm)

445 art: 320086 40



49.90€

ΕΡΓΑΛΕΙΟΘΗΚΕΣ ΑΘΡΑΥΣΤΕΣ IP65
πλαστικές, με εσωτερικό αφρολέξ, ρόδες και τηλεσκοπική λαβή

22"
(55.8×35.2×23.2 cm)

447 art: 320088 40



99.80€

ΕΡΓΑΛΕΙΟΘΗΚΕΣ ΠΤΥΣΣΟΜΕΝΕΣ

βαρύ τύπου με 2 αναδιπλούμενες θήκες & πλήρης λαβή αλουμινίου



58×35.4×28.6 cm

- Μεταλλικά κλιπ
- Κλείδωμα με την λαβή
- Μεταλλικός πείρος στον μεντεσέ
- Αφαιρούμενα διαχωριστικά

441 art: 320658 40



49.90€

ΕΡΓΑΛΕΙΟΘΗΚΕΣ ΑΘΡΑΥΣΤΕΣ IP65

πλαστικές, με 4 κλιπ και εσωτερικό αφρολέξ



EXTRA LARGE 21"
(54.4×43.6×21.6 cm)

446 art: 320087 40



71.90€

- Με διπλό αφρώδες υλικό εσωτερικά
- Με 4 κλιπς ασφαλείας

ΕΡΓΑΛΕΙΟΘΗΚΕΣ ΒΑΡΥ ΤΥΠΟΥ ΑΔΙΑΒΡΟΧΕΣ

με ρόδες και τηλεσκοπική μεταλλική λαβή



IP53
Αδιεισβάσιμο από νερό και σκόνη



Αποσπώμενο ράφι για περισσότερο αποθηκευτικό χώρο



71.2×33.6×30 cm

448 art: 320394 40



61.90€

*Τα αξεσουάρ δεν περιλαμβάνονται



IP53
Αδιαπέραστο από νερό και σκόνη

Κατασκευή υψηλής αντοχής & βαρύ τύπου



Δέχονται λουκέτο (δεν περιλαμβάνεται)



- Μεταλλικά κλιπς βαρύ τύπου που κλειδώνουν
- Αντιολισθητικό χερούλι

ΦΤΙΑΞΕ ΤΗ ΔΙΚΗ ΣΟΥ ΣΥΝΘΕΣΗ!



ΤΣΑΝΤΕΣ ΕΡΓΑΛΕΙΩΝ
με φερμουάρ και θήκες

- Πολλαπλές θήκες για μέγιστη οργάνωση
- Άνετο φαρδύ υφασμάτινο χερούλι
- Βαρύ τύπου υλικό υψηλής ποιότητας



19.5" (50 cm)
449 art: 323360 40



49€

ΕΡΓΑΛΕΙΟΘΗΚΕΣ ΑΘΡΑΥΣΤΕΣ ΑΔΙΑΒΡΟΧΕΣ ΒΑΡΥ ΤΥΠΟΥ
με 6 αποσπώμενα κουτιά με καπάκι



*Τα αξεσουάρ δεν περιλαμβάνονται



450 art: 320360 40



50.80€

ΕΡΓΑΛΕΙΟΘΗΚΕΣ ΑΘΡΑΥΣΤΕΣ ΑΔΙΑΒΡΟΧΕΣ ΒΑΡΥ ΤΥΠΟΥ

2 τμχ. αποσπ. διαχωριστικά με θέσεις για εργαλεία



*Τα αξεσουάρ δεν περιλαμβάνονται

451 art: 320361 40



59.50€

ΕΡΓΑΛΕΙΟΘΗΚΕΣ ΑΘΡΑΥΣΤΕΣ 2 ΣΥΡΤΑΡΙΩΝ ΑΔΙΑΒΡΟΧΕΣ ΒΑΡΥ ΤΥΠΟΥ

2 συρτάρια με ρουλεμάν πλήρους ανοίγματος 6 αποσπ. διαχωριστικά στο κάθε συρτάρι



Με κλειδίωμα για κάθε συρτάρι



*Τα αξεσουάρ δεν περιλαμβάνονται

452 art: 320362 40



77.90€



ΑΣΦΑΛΙΖΕΙ

ΚΑΡΟΤΣΙΑ ΜΕΤΑΦΟΡΑΣ ΓΙΑ ΑΘΡΑΥΣΤΕΣ ΕΡΓΑΛΕΙΟΘΗΚΕΣ ΒΑΡΥ ΤΥΠΟΥ

ΜΕΓΙΣΤΗ
100 kg
ΑΝΤΟΧΗ

453 art: 320364 40



82.90€

61.5x46x100 cm

ΕΡΓΑΛΕΙΟΘΗΚΕΣ ΤΡΟΧΗΛΑΤΕΣ MODULAR 3 ΣΕ 1 ελαφρύ τύπου



ΕΡΓΑΛΕΙΟΘΗΚΕΣ ΤΡΟΧΗΛΑΤΕΣ MODULAR 3 ΣΕ 1 βαρύ τύπου



- Επάνω:
- Μεταλλικά κλιπς
 - 2 αποσπώμενες θήκες στο επάνω μέρος
 - Τηλεσκοπικό χερούλι



- Μεσαία:
- Πλαϊνά κλιπς



49x29.7x64 cm

454 art: 320440 40



62€

- Κάτω:
- Ροδάκια 18 cm με λάστιχο
 - Πλαϊνά κλιπς

51.2x28.5x11.5 cm



51.2x28.5x26.3 cm

455 art: 320382 40



112€



Κατασκευή υψηλής αντοχής & βαρύ τύπου

IP53
Αδιαπέραστο από νερό και σκόνη

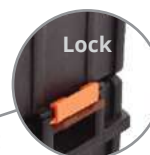

63.9x37.6x73.1 cm

455 art: 320382 40



112€

ΕΡΓΑΛΕΙΟΘΗΚΕΣ ΠΛΑΣΤΙΚΕΣ
με αποσπώσιμο ράφι, ταμπακιέρα
& κλιπς αλουμινίου



ΕΡΓΑΛΕΙΟΘΗΚΕΣ ΠΛΑΣΤΙΚΕΣ
με αποσπώσιμο ράφι, ρόδες
& τηλεσκοπική λαβή



456 art: 320304 40



44.90€

56x28x25 cm

- Χερούλι αλουμινίου πλήρους μήκους
- Μεταλλικά κλιπς
- Υποδοχή κλειδώματος
- Λαστιχένια πέλματα αντικραδασμικά

457 art: 320302 40



89.90€

64x40x44.5 cm

- Κλειδαριά ασφαλείας
- Δυνατές, ανθεκτικές πλαϊνές λαβές
- Ρόδες από λάστιχο 15 x 4 cm
- Λαστιχένια πέλματα αντικραδασμικά
- Τηλεσκοπική λαβή μήκους 90 cm

ΒΑΣΕΙΣ ΠΑΓΚΟΥ ΕΡΓΑΣΙΑΣ ΜΕΤΑΛΛΙΚΕΣ
αναδιπλούμενες, ρυθμιζόμενες



ΒΑΣΕΙΣ ΠΑΓΚΟΥ ΕΡΓΑΣΙΑΣ ΜΕΤΑΛΛΙΚΕΣ
αναδιπλούμενες, σετ 2 τεμ.



- Ύψος εργασίας 0.80 - 1.30 m
- Μέγεθος (κλειστό) 68x16x84 cm
- Αναδιπλούμενη για εύκολη αποθήκευση και μεταφορά
- Μέγιστη αντοχή 200 kg

ΜΕΓΙΣΤΗ
200 kg
ΑΝΤΟΧΗ

68x58x80-130 cm

458 art: 330043 40



34.90€



ΜΕΓΙΣΤΗ
250 kg
ΑΝΤΟΧΗ

1000x48x78 cm

459 art: 330042 40



52.50€

- Ύψος εργασίας: 0.78 m
- Αντιολισθητική επιφάνεια εργασίας
- Αναδιπλούμενη ενσωματωμένη λαβή μεταφοράς για εύκολη αποθήκευση και μεταφορά
- Μέγιστη αντοχή 250 kg

ΠΑΓΚΟΙ ΕΡΓΑΣΙΑΣ ΑΝΑΔΙΠΛΟΥΜΕΝΟΙ
με ρόδες & 2 σφιγκτήρες



ΠΑΓΚΟΙ ΕΡΓΑΣΙΑΣ ΑΝΑΔΙΠΛΟΥΜΕΝΟΙ
με μία ρύθμιση ύψους



- 2 σφιγκτήρες 30.5 cm
- Ράγα ολίσθησης αλουμινίου
- Εύκολο να διπλωθεί και να ξεδιπλωθεί
- Κουμπί απελευθέρωσης για λειτουργία αναδίπλωσης / ξεδίπλωσης
- Λειτουργία χάρακα
- Τρύπες για πώμα
- Σύδεση για συνδυασμό πολλών τραπέζιων
- Μέγεθος βάσης: 864x544x800 mm
- Πτυσσόμενο μέγεθος: 1110x544x110 mm

86.4x54.4x80 cm

460 art: 326160 40



129€



ΜΕΓΙΣΤΗ
100 kg
ΑΝΤΟΧΗ

75x35.5 cm

461 art: 330001 40



35€

*Τα εργαλεία δεν περιλαμβάνονται

ΚΟΥΤΙΑ ΑΠΟΘΗΚΕΥΣΗΣ ΠΛΑΣΤΙΚΑ με 12 πλαστικά συρτάρια διάφανα



27×16×26 cm

462 art: 320630 40



17.90€

- Ιδανικό για αποθήκευση μικροαντικειμένων
- Δυνατότητα ανάρτησης σε τοίχο
- Στοιβάζεται εύκολα

ΚΟΥΤΙΑ ΑΠΟΘΗΚΕΥΣΗΣ ΠΛΑΣΤΙΚΑ με 12 σκαφάκια, με διάφανα πορτάκια



36×12×46 cm

463 art: 320648 40



20.70€

- Ιδανικό για αποθήκευση μικροαντικειμένων
- Δυνατότητα ανάρτησης σε τοίχο
- Στοιβάζεται εύκολα

ΚΟΥΤΙΑ ΑΠΟΘΗΚΕΥΣΗΣ ΠΛΑΣΤΙΚΑ με 22 πλαστικά συρτάρια διάφανα



50×16×25 cm

464 art: 320632 40



28€

- Ιδανικό για αποθήκευση μικροαντικειμένων
- Δυνατότητα ανάρτησης σε τοίχο
- Στοιβάζεται εύκολα

ΚΟΥΤΙΑ ΑΠΟΘΗΚΕΥΣΗΣ ΠΛΑΣΤΙΚΑ με 18 πλαστικά συρτάρια διάφανα



38.5×16×48.5 cm

465 art: 320634 40



33€

- Ιδανικό για αποθήκευση μικροαντικειμένων
- Δυνατότητα ανάρτησης σε τοίχο
- Στοιβάζεται εύκολα

ΚΟΥΤΙΑ ΑΠΟΘΗΚΕΥΣΗΣ ΠΛΑΣΤΙΚΑ με 30 πλαστικά συρτάρια διάφανα και 9 σκαφάκια



38.5×16×48.5 cm

466 art: 320644 40



35.90€

- Ιδανικό για αποθήκευση μικροαντικειμένων
- Δυνατότητα ανάρτησης σε τοίχο
- Στοιβάζεται εύκολα

ΚΟΥΤΙΑ ΑΠΟΘΗΚΕΥΣΗΣ ΠΛΑΣΤΙΚΑ με 39 πλαστικά συρτάρια διάφανα



38.5×16×48.5 cm

467 art: 320636 40



36.90€

- Ιδανικό για αποθήκευση μικροαντικειμένων
- Δυνατότητα ανάρτησης σε τοίχο
- Στοιβάζεται εύκολα

ΚΟΥΤΙΑ ΑΠΟΘΗΚΕΥΣΗΣ ΠΛΑΣΤΙΚΑ με 60 πλαστικά συρτάρια διάφανα



38.5×16×48.5 cm

468 art: 320638 40



39.90€

- Ιδανικό για αποθήκευση μικροαντικειμένων
- Δυνατότητα ανάρτησης σε τοίχο
- Στοιβάζεται εύκολα

ΣΚΑΦΑΚΙΑ ΠΛΑΣΤΙΚΑ με 2 ράγες πλαστικές, σετ 6 τεμ.



13.5×10.5×8.2 cm

469 art: 320610 40



7€

Στοιβάζονται εύκολα

ΣΚΑΦΑΚΙΑ ΠΛΑΣΤΙΚΑ με 4 ράγες πλαστικές, σετ 8 τεμ.



16.4×10.5×7.6 cm

470 art: 320604 40



10.90€

Στοιβάζονται εύκολα

ΣΚΑΦΑΚΙΑ ΠΛΑΣΤΙΚΑ



20.5×33×15.6 cm

471 art: 320608 40



6.30€

Στοιβάζονται εύκολα

ΣΚΑΦΑΚΙΑ ΠΛΑΣΤΙΚΑ με 3 ράγες πλαστικές, σετ 4 τεμ.



24×15×12.8 cm

472 art: 320606 40



11.30€

Στοιβάζονται εύκολα

ΣΚΑΦΑΚΙΑ ΠΛΑΣΤΙΚΑ



42.5×28×18.4 cm

473 art: 320616 40



13€

Στοιβάζονται εύκολα

ΡΑΦΙΕΡΕΣ ΠΛΑΣΤΙΚΕΣ
με 4 πλαστικά ράφια



ΡΑΦΙΕΡΕΣ ΠΛΑΣΤΙΚΕΣ
με 5 πλαστικά ράφια



ΡΑΦΙΕΡΕΣ ΜΕΤΑΛΛΙΚΕΣ
με 4 ράφια από νοβοπάν



- Κατασκευή από ρητίνη
- Ράφια στέρεης επιφάνειας
- Εύκολος καθαρισμός
- Δε φθειρείται, δεν σαπίζει, δεν ξεφλουδίζει
- Εσωτερική/Εξωτερική χρήση
- Εύκολη συναρμολόγηση - Χωρίς εργαλεία

56×35.6×126.2 cm

474 art: 320400 40



29.90€



- Κατασκευή από ρητίνη
- Ράφια στέρεης επιφάνειας
- Εύκολος καθαρισμός
- Δε φθειρείται, δεν σαπίζει, δεν ξεφλουδίζει
- Εσωτερική/Εξωτερική χρήση
- Εύκολη συναρμολόγηση - Χωρίς εργαλεία

74×32×171 cm

475 art: 320402 40



42.90€



- Εύκολη συναρμολόγηση χωρίς εργαλεία
- 4 ρυθμιζόμενα ράφια από νοβοπάν
- Αδιάσπαστη πούδρα επικάλυψης για φινιρίσμα χωρίς σκουριά και γρατζουνιές
- Βιομηχανικής αντοχής ασφάλιση κατασκευή
- Τα ράφια προσαρμόζονται κάθε 3.5 cm

76×30.5×152.5 cm

476 art: 329103 40



59.90€

ΡΑΦΙΕΡΕΣ ΜΕΤΑΛΛΙΚΕΣ
με 5 ράφια από νοβοπάν



ΡΑΦΙΕΡΕΣ ΜΕΤΑΛΛΙΚΕΣ ΒΑΡΥ ΤΥΠΟΥ
με 6 ράφια μελαμίνης



ΝΤΟΥΛΑΠΕΣ ΜΕΤΑΛΛΙΚΕΣ
2 φύλλων με 3 ράφια



- Εύκολη συναρμολόγηση χωρίς βίδες
- Αδιάσπαστη πούδρα επικάλυψης για φινιρίσμα χωρίς σκουριά και γρατζουνιές
- 5 ρυθμιζόμενα ράφια από νοβοπάν
- Χρήση σαν ραφιέρα και σαν πάγκος εργασίας
- Τα ράφια προσαρμόζονται κάθε 3.8 cm

86.5×35.5×183 cm

477 art: 329016 40



83.90€



- Εύκολη συναρμολόγηση χωρίς βίδες
- Αδιάσπαστη πούδρα επικάλυψης για φινιρίσμα χωρίς σκουριά και γρατζουνιές
- 6 ρυθμιζόμενα ράφια μελαμίνης
- Χρήση σαν ραφιέρα και σαν πάγκος εργασίας
- Τα ράφια προσαρμόζονται κάθε 3.8 cm

122×46×213 cm

478 art: 329010B 40



199€



Πέλματα ρυθμιζόμενα βαρύ τύπου

- Πάνελ για ανάρτηση γάντζου
- Ρυθμιζόμενα ράφια (3 τεμ.)
- Σύστημα κλειδώματος
- Λαβές θυρών αλουμινίου σε εσοχή
- Εύκολη συναρμολόγηση

67.5×40.5×180 cm

479 art: 326250 40



290€

ΚΑΡΟΤΣΙΑ ΑΛΟΥΜΙΝΙΟΥ πτυσσόμενα



Προαιρετικά εξαρτήματα:
ΒΧWT-SPH201
ΡΟΔΕΣ ΤΡΙΠΛΕΣ ΜΕ ΒΑΣΗ ΓΙΑ Η201



480 art: BXWT-H201 34



8 717496 634160
44.90€

- Μέγιστο βάρος: 30 / 65 kg
- Βάρος: 4 kg
- Διαστάσεις (ανοιχτό): 40x41x102 cm
- Διαστάσεις (κλειστό): 39x6x73 cm
- Βάση: 39x29 cm
- Υλικό βάσης: Αλουμίνιο
- Διάμετρος τροχών: 5.6x2.5 cm
- Υλικό τροχών: Rubber / PP ζάντα

ΚΑΡΟΤΣΙΑ ΑΛΟΥΜΙΝΙΟΥ πτυσσόμενα



Προαιρετικά εξαρτήματα:
ΒΧWT-SPH202
ΡΟΔΕΣ ΜΕ ΒΑΣΗ ΓΙΑ Η202



481 art: BXWT-H202 34



8 717496 634177
45.90€

- Μέγιστο βάρος: 90 kg
- Βάρος: 4.75 kg
- Διαστάσεις (ανοιχτό): 50x45x98 cm
- Διαστάσεις (κλειστό): 49x6.5x73 cm
- Βάση: 49x28 cm
- Υλικό βάσης: Αλουμίνιο
- Διάμετρος τροχών: 17.5x4.5 cm
- Υλικό τροχών: Rubber / PP συμπαιγτή ζάντα



ΚΑΡΟΤΣΙΑ ΜΕΤΑΛΛΙΚΑ



Προαιρετικά εξαρτήματα:
ΒΧWT-SPH208
ΡΟΔΕΣ ΓΙΑ Η303 ΠΕΡΙΣΤΡΕΦΟΜΕΝΕΣ 7.5cm



482 art: BXWT-H303 34



8 717496 637727
34.90€

- Μέγιστο βάρος: 80 kg
- Βάρος: 5.6 kg
- Υλικό: Ατσάλι
- Διαστάσεις (ανοιχτό): 62.5x41x75.5 cm
- Διαστάσεις (κλειστό): 65x41x19 cm
- Βάση: 72.5x47 cm
- Υλικό βάσης: Ατσάλι
- Διάμετρος τροχών: 7.5 cm
- Υλικό τροχών: PE

ΚΑΡΟΤΣΙΑ ΜΕΤΑΛΛΙΚΑ



Προαιρετικά εξαρτήματα:
ΒΧWT-SPH211
ΛΑΒΕΣ ΓΙΑ Η301/302



483 art: BXWT-H302 34



8 717496 637703
65.90€

- Μέγιστο βάρος: 120 kg
- Βάρος: 9.2 kg
- Υλικό: Ατσάλι
- Διαστάσεις (ανοιχτό): 52.5x69x116 cm
- Διαστάσεις (κλειστό): 52.5x45x116 cm
- Βάση (ανοιχτό): 35x22 cm
- Βάση (κλειστό): 29x46 cm
- Υλικό βάσης: Ατσάλι
- Διάμετρος τροχών: 26x8.5 cm
- Υλικό τροχών: Λάστιχο αέρος / PP ζάντα

ΚΑΡΟΤΣΙΑ ΜΕΤΑΛΛΙΚΑ



484 art: BXWT-H304 34



8 717496 637710
49.90€

- Μέγιστο βάρος: 120 kg
- Βάρος: 3.9 kg
- Υλικό: Ατσάλι
- Διαστάσεις: 71x53x109 cm
- Βάση: 39x29 cm
- Υλικό βάσης: Ατσάλι
- Διάμετρος τροχών: 26x8.5 cm
- Υλικό τροχών: Λάστιχο αέρος / PP ζάντα

KRAUSMANN
DYNAMIC TOOLS

SHADOW Low cut
ΥΠΟΔΗΜΑΤΑ SPORT



30€

| | | | |
|-----|-------|------|-----------------|
| 485 | No 39 | 35 π | 5 212000 733771 |
| 486 | No 40 | 35 π | 5 212000 733788 |
| 487 | No 41 | 35 π | 5 212000 733795 |
| 488 | No 42 | 35 π | 5 212000 733801 |

- Επάνω μέρος πλεκτό δίχτυ
- Πάτος διπλής πυκνότητας PU
- Σόλα (μέσα/έξω) EVA γκρι
- Βάρος 204 g

| | | | |
|-----|-------|------|-----------------|
| 489 | No 43 | 35 π | 5 212000 733818 |
| 490 | No 44 | 35 π | 5 212000 733825 |
| 491 | No 45 | 35 π | 5 212000 733832 |

KRAUSMANN
DYNAMIC TOOLS

IGNITION Low cut
ΥΠΟΔΗΜΑΤΑ RUNNING



39€

| | | | |
|-----|-------|------|-----------------|
| 492 | No 39 | 35 π | 5 212000 733696 |
| 493 | No 40 | 35 π | 5 212000 733702 |
| 494 | No 41 | 35 π | 5 212000 733719 |
| 495 | No 42 | 35 π | 5 212000 733726 |

- Επάνω μέρος nylon & PU
- Πάτος διπλής πυκνότητας PU
- Σόλα (μέσα/έξω) high elastic EVA / Rubber
- Βάρος 296 g

| | | | |
|-----|-------|------|-----------------|
| 496 | No 43 | 35 π | 5 212000 733733 |
| 497 | No 44 | 35 π | 5 212000 733740 |
| 498 | No 45 | 35 π | 5 212000 733757 |
| 499 | No 46 | 35 π | 5 212000 733764 |

KRAUSMANN
DYNAMIC TOOLS

RANGER Mid cut
ΥΠΟΔΗΜΑΤΑ CASUAL



39.90€

| | | | |
|-----|-------|------|-----------------|
| 500 | No 40 | 35 π | 5 212000 733627 |
| 501 | No 41 | 35 π | 5 212000 733634 |
| 502 | No 42 | 35 π | 5 212000 733641 |

- Επάνω μέρος PU δέρμα
- Πάτος διπλής πυκνότητας PU
- Σόλα (μέσα/έξω) EVA λευκό / Rubber μεζ
- Βάρος 315 g

| | | | |
|-----|-------|------|-----------------|
| 503 | No 43 | 35 π | 5 212000 733658 |
| 504 | No 44 | 35 π | 5 212000 733665 |
| 505 | No 45 | 35 π | 5 212000 733672 |



KRAUSMANN
DYNAMIC TOOLS

PATHFINDER Mid cut
ΥΠΟΔΗΜΑΤΑ "ΠΕΖΟΠΟΡΙΑΣ"
ΑΝΤΙΣΤΑΤΙΚΑ, ΑΝΤΙΛΙΟΣΘΗΤΙΚΑ



62€

| | | | |
|-----|-------|------|-----------------|
| 506 | No 40 | 35 π | 5 212000 743732 |
| 507 | No 41 | 35 π | 5 212000 743749 |
| 508 | No 42 | 35 π | 5 212000 743756 |
| 509 | No 43 | 35 π | 5 212000 743763 |

- Επάνω μέρος με Suede & Πολυεστέρα
- Πάτος EVA
- Σόλα (μέσα/έξω) EVA & Καουτσούκ
- Βάρος 584 g

| | | | |
|-----|-------|------|-----------------|
| 510 | No 44 | 35 π | 5 212000 743770 |
| 511 | No 45 | 35 π | 5 212000 743787 |
| 512 | No 46 | 35 π | 5 212000 743794 |

CE EN ISO 20345:2011



KRAUSMANN
DYNAMIC TOOLS

CONTROL Mid cut
ΥΠΟΔΗΜΑΤΑ



23€

| | | | |
|-----|-------|------|-----------------|
| 513 | No 39 | 35 π | 5 212000 738004 |
| 514 | No 40 | 35 π | 5 212000 738011 |
| 515 | No 41 | 35 π | 5 212000 738028 |
| 516 | No 42 | 35 π | 5 212000 738035 |
| 517 | No 43 | 35 π | 5 212000 738042 |

- Επάνω μέρος ανάγλυφο δέρμα
- Πάτος διπλής πυκνότητας PU
- Σόλα (μέσα/έξω) TPV μαύρη / TPV γκρι
- Βάρος 420 g

| | | | |
|-----|-------|------|-----------------|
| 518 | No 44 | 35 π | 5 212000 738059 |
| 519 | No 45 | 35 π | 5 212000 738066 |
| 520 | No 46 | 35 π | 5 212000 738073 |
| 521 | No 47 | 35 π | 5 212000 738080 |

CE EN ISO 20345:2011



KRAUSMANN
DYNAMIC TOOLS

TRACKER SB SRA - Low cut
ΥΠΟΔΗΜΑΤΑ ΕΡΓΑΣΙΑΣ



33€

| | | | |
|-----|-------|------|-----------------|
| 522 | No 39 | 35 π | 5 212000 733436 |
| 523 | No 40 | 35 π | 5 212000 733443 |
| 524 | No 41 | 35 π | 5 212000 733450 |
| 525 | No 42 | 35 π | 5 212000 733467 |
| 526 | No 43 | 35 π | 5 212000 733474 |

- Επάνω μέρος δέρμα Nubuck
- Πάτος διπλής πυκνότητας PU
- Σόλα (μέσα/έξω) PU μαύρη / PU γκρι
- Βάρος 596 g

| | | | |
|-----|-------|------|-----------------|
| 527 | No 44 | 35 π | 5 212000 733481 |
| 528 | No 45 | 35 π | 5 212000 733498 |
| 529 | No 46 | 35 π | 5 212000 733504 |
| 530 | No 47 | 35 π | 5 212000 733511 |

CE EN ISO 20345:2011



- Επάνω μέρος από πλέγμα Flyknit με ενισχύσεις TPU
- Πάτος πολυουρεθάνης υψηλής πυκνότητας
- Σόλα (μέσα/έξω) PU/TPU κόκκινη & μαύρη
- Βάρος 560 g



NEO

| | | | | |
|-----|-------|------|---|---|
| 531 | No 40 | 35 π | 5 |  |
| 532 | No 41 | 35 π | 5 |  |
| 533 | No 42 | 35 π | 5 |  |
| 534 | No 43 | 35 π | 5 |  |
| 535 | No 44 | 35 π | 5 |  |
| 536 | No 45 | 35 π | 5 |  |
| 537 | No 46 | 35 π | 5 |  |
| 538 | No 47 | 35 π | 5 |  |



46€

KRAUSMANN
DYNAMIC TOOLS
PERFORMER SB - LOW CUT
ΥΠΟΔΗΜΑΤΑ ΕΡΓΑΣΙΑΣ

- Άνετη εφαρμογή και σταθερότητα
- Μοντέρνος, αθλητικός σχεδιασμός για καθημερινή χρήση
- Επενδύσεις από ανθεκτικό, ευέλικτο και διαπνέον πολυεστερικό δίχτυ για μέγιστη στήριξη και ελευθερία κινήσεων
- Εσωτερικός πάτος αυξημένης άνεσης από πολυουρεθάνη υψηλής πυκνότητας για ξεκούραστο βάδισμα
- Ενδιάμεσος πάτος με αεροθάλαμο που προσφέρει απορρόφηση κραδασμών για ανάλαφρη αίσθηση στο πάτημα
- Μαλακό ενισχυμένο κολάρο & γλώσσα

CE EN ISO 20345:2022



- Επάνω μέρος δέρμα Crazy Horse/ δίχτυ
- Φόδρα: Cambrelle®
- Πάτος αντιβακτηριακός αποστ. διπλής πυκνότητας PU
- Βάρος 823 g



ΑΠΟΚΛΕΙΣΤΙΚΗ ΔΙΑΝΟΜΗ
ΣΕ ΟΛΗ ΤΗΝ ΕΛΛΑΔΑ

DEWALT

LASER S1-P SRA
ΜΠΟΤΑΚΙΑ ΕΡΓΑΣΙΑΣ
"ΠΕΖΟΠΟΡΙΑΣ"

EN ISO 20345:2011



89.90€

| | | | | |
|-----|-------|----|---|---|
| 539 | No 40 | 37 | 5 |  |
| 540 | No 41 | 37 | 5 |  |
| 541 | No 42 | 37 | 5 |  |
| 542 | No 43 | 37 | 5 |  |

| | | | | |
|-----|-------|----|---|---|
| 543 | No 44 | 37 | 5 |  |
| 544 | No 45 | 37 | 5 |  |
| 545 | No 46 | 37 | 5 |  |

- Επάνω μέρος ύφασμα με επικάλυψη TPU
- Φόδρα Aerospacer®
- Πάτος αντιβακτηριακός ProComfort PU
- Βάρος 550 g



ΑΠΟΚΛΕΙΣΤΙΚΗ ΔΙΑΝΟΜΗ
ΣΕ ΟΛΗ ΤΗΝ ΕΛΛΑΔΑ

DEWALT

FARGO S1-P SRA-TRAINER
ΥΠΟΔΗΜΑΤΑ ΕΡΓΑΣΙΑΣ

EN ISO 20345:2011



107.90€

| | | | | |
|-----|-------|----|---|---|
| 546 | No 41 | 37 | 5 |  |
| 547 | No 42 | 37 | 5 |  |
| 548 | No 43 | 37 | 5 |  |

| | | | | |
|-----|-------|----|---|---|
| 549 | No 44 | 37 | 5 |  |
| 550 | No 45 | 37 | 5 |  |
| 551 | No 46 | 37 | 5 |  |

- Επάνω μέρος ανάλαφρο δέρμα
- Πάτος διπλής πυκνότητας PU
- Σόλα (μέσα/έξω) PU μαύρη / PU γκρι
- Βάρος 636 g



KRAUSMANN
DYNAMIC TOOLS





ACTIVE S3 - MID CUT
ΑΔΙΑΒΡΟΧΑ
ΥΠΟΔΗΜΑΤΑ ΕΡΓΑΣΙΑΣ





WATERPROOF

CE EN ISO 20345:2011



25€

| | | | | |
|-----|-------|------|---|---|
| 552 | No 39 | 35 π | 5 |  |
| 553 | No 40 | 35 π | 5 |  |
| 554 | No 41 | 35 π | 5 |  |
| 555 | No 42 | 35 π | 5 |  |
| 556 | No 43 | 35 π | 5 |  |

| | | | | |
|-----|-------|------|---|---|
| 557 | No 44 | 35 π | 5 |  |
| 558 | No 45 | 35 π | 5 |  |
| 559 | No 46 | 35 π | 5 |  |
| 560 | No 47 | 35 π | 5 |  |

- Επάνω μέρος δέρμα λείο
- Πάτος διπλής πυκνότητας PU
- Σόλα (μέσα/έξω) PU μαύρη / PU γκρι
- Βάρος 666 g



KRAUSMANN
DYNAMIC TOOLS





HYPER S3 - MID CUT
ΑΔΙΑΒΡΟΧΑ
ΥΠΟΔΗΜΑΤΑ ΕΡΓΑΣΙΑΣ





WATERPROOF

CE EN ISO 20345:2011



50€

| | | | | |
|-----|-------|------|---|---|
| 561 | No 39 | 35 π | 5 |  |
| 562 | No 40 | 35 π | 5 |  |
| 563 | No 41 | 35 π | 5 |  |
| 564 | No 42 | 35 π | 5 |  |
| 565 | No 43 | 35 π | 5 |  |

| | | | | |
|-----|-------|------|---|---|
| 566 | No 44 | 35 π | 5 |  |
| 567 | No 45 | 35 π | 5 |  |
| 568 | No 46 | 35 π | 5 |  |
| 569 | No 47 | 35 π | 5 |  |

DEWALT

 ΑΠΟΚΛΕΙΣΤΙΚΗ ΔΙΑΝΟΜΗ
ΣΕ ΟΛΗ ΤΗΝ ΕΛΛΑΔΑ

NICKEL S3-WR SRA
ΑΔΙΑΒΡΟΧΑ ΜΠΟΤΑΚΙΑ
"ΠΕΖΟΠΟΡΙΑΣ"

WATERPROOF

EN ISO 20345:2011

109.90€

| | | | |
|-----|-------|----|-----------------|
| 570 | No 41 | 37 | 5 055160 031673 |
| 571 | No 42 | 37 | 5 055160 031680 |
| 572 | No 43 | 37 | 5 055160 031697 |

- Επάνω μέρος υψηλής ποιότητας αδιάβροχο δέρμα
- Φόδρα Υδροπροστασία HydroGuard®
- Σόλα (μέσα / έξω): PU / TPU χυτό σε καλούπι
- Βάρος 795 gr

| | | | |
|-----|-------|----|-----------------|
| 573 | No 44 | 37 | 5 055160 031703 |
| 574 | No 45 | 37 | 5 055160 031710 |
| 575 | No 46 | 37 | 5 055160 031727 |

DEWALT

 ΑΠΟΚΛΕΙΣΤΙΚΗ ΔΙΑΝΟΜΗ
ΣΕ ΟΛΗ ΤΗΝ ΕΛΛΑΔΑ

NEWARK S3-WR SRA
ΑΔΙΑΒΡΟΧΑ ΜΠΟΤΑΚΙΑ

WATERPROOF

EN ISO 20345:2011

112.90€

| | | | |
|-----|-------|----|-----------------|
| 576 | No 40 | 37 | 5 055160 040125 |
| 577 | No 41 | 37 | 5 055160 040132 |
| 578 | No 42 | 37 | 5 055160 040149 |
| 579 | No 43 | 37 | 5 055160 040156 |

- Πλήρως αδιάβροχο καφέ δέρμα Buffalo
- Υδροπροστασία Hydroguard στη φόδρα
- Αντιβακτηριακός ProComfort PU πάτος
- Σόλα (μέσα / έξω): PU / TPU χυτό σε καλούπι
- Προστασία δακτύλων, φτέρνας και αστραγάλου
- Βάρος 500 gr

| | | | |
|-----|-------|----|-----------------|
| 580 | No 44 | 37 | 5 055160 040163 |
| 581 | No 45 | 37 | 5 055160 040170 |
| 582 | No 46 | 37 | 5 055160 040187 |

 ΥΠΟΣΤΡΩΜΑ ΓΟΝΑΤΩΝ
ΔΑΠΕΔΟΥ ΑΦΡΩΔΕΣ

TACTIX

45x21x28 mm

583 art: 482021 40

6.90€

 ΕΠΙΓΟΝΑΤΙΔΕΣ
Ζευγάρι

 One Size
Σύνθεση:
100% Πολυαιθυλένιο

DEWALT

 ΑΠΟΚΛΕΙΣΤΙΚΗ ΔΙΑΝΟΜΗ
ΣΕ ΟΛΗ ΤΗΝ ΕΛΛΑΔΑ

 BS EN
14404:2004
+A1:2010

584 art: DWC15-001 37

12.90€

 ΕΠΙΓΟΝΑΤΙΔΕΣ
Ζευγάρι

TACTIX

CE

585 art: 482007 40

7.50€

- Βαρύ τύπου αφρώδεις επιγονατίδες με επιθέματα από τζελ
- Με γάντζο και θηλιές

 ΕΠΙΓΟΝΑΤΙΔΕΣ GEL
Ζευγάρι

TACTIX

CE

586 art: 482001 40

21.90€

 ΩΤΟΑΣΠΙΔΕΣ
ΑΦΡΟΥ 50 ζεύγη

DEWALT

 ΑΠΟΚΛΕΙΣΤΙΚΗ ΔΙΑΝΟΜΗ
ΣΕ ΟΛΗ ΤΗΝ ΕΛΛΑΔΑ

31 SNR



587 art: DPG12BG50 37

9.90€

- 31 SNR Προστασία ακοής (31dB)
- Έξτρα μαλακός αφρός
- Κωνικό σχήμα για εύκολη εφαρμογή
- Προσαρμόζονται στο σχήμα του αυτιού

 ΩΤΟΑΣΠΙΔΕΣ
ΑΣΦΑΛΕΙΑΣ
PREMIUM

DEWALT

 ΑΠΟΚΛΕΙΣΤΙΚΗ ΔΙΑΝΟΜΗ
ΣΕ ΟΛΗ ΤΗΝ ΕΛΛΑΔΑ

35 SNR



588 art: DPG18-BX 37

17.90€

- 35 SNR Προστασία ακοής (28dB)
- Αφρώδη μαλακά εσωτερικά μαξιλαράκια
- Κεφαλή με μαξιλαράκια
- Ρυθμιζόμενη κεφαλή
- Ελαφριά και ανθεκτική κατασκευή

 ΩΤΟΑΣΠΙΔΕΣ
ΑΣΦΑΛΕΙΑΣ

TACTIX

29 SNR



589 art: 488109 40

13.30€

CE EN352 - 1

- Κεφαλή με μαξιλαράκια
- Ρυθμιζόμενη κεφαλή

OXIDE
ΜΠΛΟΥΖΕΣ ΕΡΓΑΣΙΑΣ
DWC52-001



DEWALT
ΑΠΟΚΛΕΙΣΤΙΚΗ ΔΙΑΝΟΜΗ
ΣΕ ΟΛΗ ΤΗΝ ΕΛΛΑΔΑ

19.50€

| | | | |
|-----|-----|----|-----------------|
| 590 | M | 37 | 5 055160 041429 |
| 591 | L | 37 | 5 055160 041436 |
| 592 | XL | 37 | 5 055160 041443 |
| 593 | XXL | 37 | 5 055160 041450 |

Σύνθεση:
65% Polyester,
35% Cotton
Βάρος: 140 g/m²

RUTLAND POLO
PWS ΜΠΛΟΥΖΑΚΙΑ
DWC125-013



DEWALT
ΑΠΟΚΛΕΙΣΤΙΚΗ ΔΙΑΝΟΜΗ
ΣΕ ΟΛΗ ΤΗΝ ΕΛΛΑΔΑ

28.90€

| | | | |
|-----|-----|----|-----------------|
| 594 | M | 37 | 5 055160 056768 |
| 595 | L | 37 | 5 055160 056775 |
| 596 | XL | 37 | 5 055160 056782 |
| 597 | XXL | 37 | 5 055160 056799 |

Σύνθεση: 100%
Πολυεστέρας
Βάρος: 150 g/m²

JONESBORO FLEECE
ΜΠΛΟΥΖΑ ΕΡΓΑΣΙΑΣ
DWC149-004



37.90€

| | | | |
|-----|-----|----|-----------------|
| 598 | M | 37 | 5 055160 063643 |
| 599 | L | 37 | 5 055160 063650 |
| 600 | XL | 37 | 5 055160 063667 |
| 601 | XXL | 37 | 5 055160 063674 |

Σύνθεση: Rip-Stop
πολυεστέρας
Βάρος: 420 g/m²

STRAT-FORD
ΦΟΥΤΕΡ
ΕΡΓΑΣΙΑΣ
DWC126-013



Σύνθεση: 65%
Polyester, 35% Cotton
fabric blend

40.90€

| | | | |
|-----|-----|----|-----------------|
| 602 | M | 37 | 5 055160 056805 |
| 603 | L | 37 | 5 055160 056812 |
| 604 | XL | 37 | 5 055160 056829 |
| 605 | XXL | 37 | 5 055160 056836 |

FORCE GILET
ΓΙΛΕΚΑ
DWC50-013



Σύνθεση: Rip-Stop
πολυεστέρας
Βάρος: 180 gr

44.90€

| | | | |
|-----|-----|----|-----------------|
| 606 | M | 37 | 5 055160 040910 |
| 607 | L | 37 | 5 055160 040927 |
| 608 | XL | 37 | 5 055160 040934 |
| 609 | XXL | 37 | 5 055160 040941 |

SOFT SHELL
ΤΖΑΚΕΤ
ΑΔΙΑΒΡΟΧΑ
DWC263-001



Σύνθεση: Αδιάβροχος
πολυεστέρας 100%

62.90€

| | | | |
|-----|-----|----|-----------------|
| 610 | M | 37 | 5 055160 079156 |
| 611 | L | 37 | 5 055160 079163 |
| 612 | XL | 37 | 5 055160 079170 |
| 613 | XXL | 37 | 5 055160 079187 |

STORM ΤΖΑΚΕΤ
ΑΔΙΑΒΡΟΧΑ
DWC48-013



Σύνθεση:
Αδιάβροχος
Rip - Stop
πολυεστέρας
Βάρος: 235 gr

69.90€

| | | | |
|-----|-----|----|-----------------|
| 614 | M | 37 | 5 055160 040835 |
| 615 | L | 37 | 5 055160 040842 |
| 616 | XL | 37 | 5 055160 040859 |
| 617 | XXL | 37 | 5 055160 040866 |

FAIRHAVEN
ΠΑΝΤΕΛΟΝΙΑ ΕΡΓΑΣΙΑΣ
ΓΚΡΙ DW192-004



- Cordura® θήκες επιγονατίδων
- Cordura® θήκες εργαλείων
- Ανθεκτικό σε σκισίματα τριβή και λεκέδες
- Φερμουάρ YKK Fly
- Διαθέτει πολλαπλές τσέπες για την αποθήκευση των εργαλείων και των αξεσουάρ σας

DEWALT
ΑΠΟΚΛΕΙΣΤΙΚΗ ΔΙΑΝΟΜΗ
ΣΕ ΟΛΗ ΤΗΝ ΕΛΛΑΔΑ

Σύνθεση:
64% πολυεστέρας, 33%
βαμβάκι, 3% ελαστάνη
Βάρος: 210 g/m²

60.90€

| | | | |
|-----|------|----|-----------------|
| 618 | No30 | 37 | 5 055160 073659 |
| 619 | No32 | 37 | 5 055160 073666 |
| 620 | No34 | 37 | 5 055160 073673 |
| 621 | No36 | 37 | 5 055160 073680 |
| 622 | No38 | 37 | 5 055160 073697 |
| 623 | No40 | 37 | 5 055160 073703 |

PROSTRETCH
CORDURA

PRO TRADESMAN
ΠΑΝΤΕΛΟΝΙΑ ΕΡΓΑΣΙΑΣ
ΜΑΥΡΑ DW26-001



- Cordura® θήκες επιγονατίδων
- Cordura® θήκες εργαλείων
- Ανθεκτικό σε σκισίματα τριβή και λεκέδες
- Τριπλό γαζί στις επιμαχες περιοχές
- Ειδικές ραφές & θηλιά για σκεπάρνι
- Ευρύχωρες πλαινές τσέπες
- Φαρδιά τσέπη κινητού

Σύνθεση:
65% πολυεστέρας,
35% βαμβάκι
Βάρος: 260 g/m²

60.90€

| | | | |
|-----|------|----|-----------------|
| 624 | No30 | 37 | 5 055160 032229 |
| 625 | No32 | 37 | 5 055160 032236 |
| 626 | No34 | 37 | 5 055160 032243 |
| 627 | No36 | 37 | 5 055160 032250 |
| 628 | No38 | 37 | 5 055160 032267 |
| 629 | No40 | 37 | 5 055160 032274 |

CORDURA

**ΚΑΛΤΣΕΣ ΕΡΓΑΣΙΑΣ
ΑΝΔΡΙΚΕΣ ΚΟΝΤΕΣ**
3 ζεύγη

BLACK+DECKER
**ΑΠΟΚΛΕΙΣΤΙΚΗ ΔΙΑΝΟΜΗ
ΣΕ ΟΛΗ ΤΗΝ ΕΛΛΑΔΑ**

- 58% cotton, 40% polyester, 2% élasthanne
- Πλέξη για επιπλέον άνεση

4.90€

ΤΙΜΗ ΤΕΜΑΧΙΟΥ: 1.63€

| | | | | | |
|-----------------|-----|----------|----|---|--------------|
| 3 x ΖΕΥΓΑΡΙΑ | 630 | No 39-42 | 37 | 3 | 614001684665 |
| | 631 | No 43-46 | 37 | | |

**ΚΑΛΤΣΕΣ ΕΡΓΑΣΙΑΣ
ΑΝΔΡΙΚΕΣ ΚΟΝΤΕΣ**
3 ζεύγη

BLACK+DECKER
**ΑΠΟΚΛΕΙΣΤΙΚΗ ΔΙΑΝΟΜΗ
ΣΕ ΟΛΗ ΤΗΝ ΕΛΛΑΔΑ**

- 58% cotton, 40% polyester, 2% élasthanne
- Πλέξη για επιπλέον άνεση

4.90€

ΤΙΜΗ ΤΕΜΑΧΙΟΥ: 1.63€

| | | | | | |
|-----------------|-----|----------|----|---|--------------|
| 3 x ΖΕΥΓΑΡΙΑ | 632 | No 39-42 | 37 | 3 | 614001684687 |
| | 633 | No 43-46 | 37 | | |

**ΚΑΛΤΣΕΣ ΕΡΓΑΣΙΑΣ
ΑΝΔΡΙΚΕΣ ΚΟΝΤΕΣ**
2 ζεύγη

BLACK+DECKER
**ΑΠΟΚΛΕΙΣΤΙΚΗ ΔΙΑΝΟΜΗ
ΣΕ ΟΛΗ ΤΗΝ ΕΛΛΑΔΑ**

- 88% nylon, 10% cotton, 2% elastane
- Άνετη διαπνέουσα πλέξη
- Προστασία αστραγάλου
- Ενίσχυση κατά της τριβής

9.90€

ΤΙΜΗ ΤΕΜΑΧΙΟΥ: 2.97€

| | | | | | |
|-----------------|-----|----------|----|---|--------------|
| 2 x ΖΕΥΓΑΡΙΑ | 634 | No 39-42 | 37 | 3 | 614001024353 |
| | 635 | No 43-46 | 37 | | |

ΚΑΛΤΣΕΣ ΕΡΓΑΣΙΑΣ ΑΝΔΡΙΚΕΣ
3 ζεύγη

BLACK+DECKER
**ΑΠΟΚΛΕΙΣΤΙΚΗ ΔΙΑΝΟΜΗ
ΣΕ ΟΛΗ ΤΗΝ ΕΛΛΑΔΑ**

 3 x
ΖΕΥΓΑΡΙΑ

6.90€

ΤΙΜΗ ΤΕΜΑΧΙΟΥ: 2.20€

- 45% cotton, 53% polyester, 2% polyamide
- Πλέξη για επιπλέον άνεση

| | | | | |
|-----|----------|----|---|--------------|
| 636 | No 39-42 | 37 | 3 | 614001024261 |
| 637 | No 43-46 | 37 | | |

ΚΑΛΤΣΕΣ ΕΡΓΑΣΙΑΣ ΑΝΔΡΙΚΕΣ
3 ζεύγη

BLACK+DECKER
**ΑΠΟΚΛΕΙΣΤΙΚΗ ΔΙΑΝΟΜΗ
ΣΕ ΟΛΗ ΤΗΝ ΕΛΛΑΔΑ**

 3 x
ΖΕΥΓΑΡΙΑ

8.90€

ΤΙΜΗ ΤΕΜΑΧΙΟΥ: 2.73€

- 60% cotton, 37% polyester, 3% polyamide
- Ενίσχυση σε δάκτυλα και φτέρνα
- Πλέξη για επιπλέον άνεση
- Απορροφούν κραδασμούς

| | | | | |
|-----|----------|----|---|--------------|
| 638 | No 39-42 | 37 | 3 | 614001026354 |
| 639 | No 43-46 | 37 | | |

ΚΑΛΤΣΕΣ ΕΡΓΑΣΙΑΣ ΑΝΔΡΙΚΕΣ
3 ζεύγη

BLACK+DECKER
**ΑΠΟΚΛΕΙΣΤΙΚΗ ΔΙΑΝΟΜΗ
ΣΕ ΟΛΗ ΤΗΝ ΕΛΛΑΔΑ**

 3 x
ΖΕΥΓΑΡΙΑ

8.90€

ΤΙΜΗ ΤΕΜΑΧΙΟΥ: 2.73€

- 60% cotton, 36% polyester, 4% polyamide
- Ενίσχυση σε δάκτυλα και φτέρνα
- Πλέξη για επιπλέον άνεση
- Απορροφούν κραδασμούς

| | | | | |
|-----|----------|----|---|--------------|
| 640 | No 39-42 | 37 | 3 | 614001060351 |
| 641 | No 43-46 | 37 | | |

ΚΑΛΤΣΕΣ ΕΡΓΑΣΙΑΣ ΑΝΔΡΙΚΕΣ
2 ζεύγη

BLACK+DECKER
**ΑΠΟΚΛΕΙΣΤΙΚΗ ΔΙΑΝΟΜΗ
ΣΕ ΟΛΗ ΤΗΝ ΕΛΛΑΔΑ**

 2 x
ΖΕΥΓΑΡΙΑ

12.90€

ΤΙΜΗ ΤΕΜΑΧΙΟΥ: 3.96€

- 83% cotton, 15% nylon, 2% elastane
- Άνετη διαπνέουσα πλέξη
- Προστασία αστραγάλου
- Ενίσχυση κατά της τριβής

| | | | | |
|-----|----------|----|---|--------------|
| 642 | No 39-42 | 37 | 3 | 614001024322 |
| 643 | No 43-46 | 37 | | |

**ΕΛΑΣΤΙΚΕΣ ΖΩΝΕΣ
ΕΡΓΑΣΙΑΣ**

DEWALT
**ΑΠΟΚΛΕΙΣΤΙΚΗ ΔΙΑΝΟΜΗ
ΣΕ ΟΛΗ ΤΗΝ ΕΛΛΑΔΑ**

One Size

644 art: DWC14-001 37

5 055160 006305

16.20€

 Σύνθεση:
100% Πολυεστέρας

**ΓΑΝΤΙΑ ΜΙΑΣ ΧΡΗΣΗΣ
ΝΙΤΡΙΛΙΟΥ ΒΑΡΥΣ ΤΥΠΟΣ**
συσκευασία 50 τεμ.

 EN 388 | EN 455 1 & 2 |
ASTM D3578

| | | | | | |
|-----|-------------|----|----|---|---------------|
| 645 | art: 506.10 | 40 | M | 8 | 011017 506104 |
| 646 | art: 506.11 | 40 | L | | |
| 647 | art: 506.12 | 40 | XL | | |

13.90€



ΕΡΓΑΛΕΙΑ ΧΕΙΡΟΣ



ΠΡΟΣΤΑΣΙΑ ΤΡΙΒΗΣ



ΥΨΗΛΗ ΕΠΙΔΕΙΞΙΟΤΗΤΑ



ΕΛΕΓΧΟΣ ΔΟΝΗΣΗΣ



ΠΛΕΝΟΝΤΑΙ ΣΤΟ ΠΛΥΝΤΗΡΙΟ

ULTRADEX™ NYLON NITRILE

- Παλάμη: 100% επικάλυψη νιτρίλιου
- Αναπνεύσιμο πάνω: 100% νάιλον πολυεστερικό κέλυφος
- Βελτιωμένο σε υγρές και ξηρές συνθήκες
- Ελαστικές μανσέτες
- Μέγεθος: L



648 art: DPG66L 37



2.30€

FULLY DIPPED αδιάβροχα

- 100% επικάλυψη νιτρίλιου
- Αναπνεύσιμο
- Για υγρές και ξηρές συνθήκες
- Υψηλή δεξιότητα και ευελιξία
- Ελαστικές μανσέτες
- Μέγεθος: L



649 art: DPG35L 37



6.30€

HPPE HI-VIS CUT D αφρώδη, πλεκτά

- Παλάμη: αφρώδες νιτρίλιο
- Αναπνεύσιμο πάνω: 13 Ga Hi-Vis HPPE
- Ανθεκτικότητα κοπής επιπέδου 4
- Ανθεκτικό σε λάδι & νερό
- Ελαστικές μανσέτες
- Μέγεθος: L



650 art: DPG855L 37



9.20€



FLEXIBLE DURABLE GRIP αδιάβροχα

- Παλάμη διπλής ενίσχυσης: αδιάβροχη
- Αναπνεύσιμο Πλεκτό πάνω: 100% νάιλον πολυεστερικό κέλυφος
- Ελαφρύ και ανθεκτικό
- Άνετη εφαρμογή χωρίς ραφή
- Μέγεθος: L



651 art: DPG72L 37



4.90€

GRIPPER LATEX για έξτρα κράτημα

- Ζαρωτή παλάμη: 100% latex
- Αναπνεύσιμο Πλεκτό πάνω: 100% πολυ-βαμβάκερο κέλυφος
- Κράτημα σε υγρές και ξηρές συνθήκες
- Ελαστικές μανσέτες
- Μέγεθος: L



652 art: DPG70L 37



4.40€

ΠΡΟΣΟΧΗ:
Περιέχει Latex

TOUCHSCREEN CUT D ικανότητα αφής οθόνης

- Παλάμη: 100% επικάλυψη νιτρίλιου
- Αναπνεύσιμο πάνω μέρος: 13 GA νάιλον HPPE με Fiberglass
- Ανθεκτικότητα κοπής επιπέδου 4
- Ελαστικές μανσέτες
- Για υγρές και ξηρές συνθήκες
- Μέγεθος: L



653 art: DPG860L 37



6.70€

TOUCHSCREEN ικανότητα αφής οθόνης

- Παλάμη: 100% εμβάπτισμα πολυουρεθάνης
- Αναπνεύσιμο πάνω μέρος: 100% Πολυαιθυλένιο υψηλής απόδοσης
- Ανθεκτικότητα κοπής επιπέδου 3
- Ελαστικές μανσέτες
- Για υγρές και ξηρές συνθήκες
- Χωρίς ραφές
- Μέγεθος: L



654 art: DPG800L 37



15.30€



PERFORMANCE χωρίς δάκτυλα

- Παλάμη διπλής επικάλυψης: 75% πολυεστέρας / 25% πολυουρεθάνη
- Αναπνεύσιμο Πάνω: 96% πολυεστέρας / 4% σπάντες
- Πετσέτι ύφασμα αντίχειρα
- Ρυθμιζόμενες velcro μανσέτες από Νεοπρένιο
- Μέγεθος: L



655 art: DPG213L 37



11.90€

PERFORMANCE 3-δακτύλων

- Παλάμη διπλής επικάλυψης: 75% πολυεστέρας / 25% πολυουρεθάνη
- Αναπνεύσιμο Πάνω: 96% πολυεστέρας / 4% σπάντες
- Πετσέτι ύφασμα αντίχειρα
- Ρυθμιζόμενες velcro μανσέτες από Νεοπρένιο
- Μέγεθος: L



656 art: DPG214L 37



13.50€

PERFORMANCE PRO SECUREFIT™

- Παλάμη διπλής επικάλυψης: 75% πολυεστέρας / 25% πολυουρεθάνη
- Αναπνεύσιμο Πάνω: 96% πολυεστέρας / 4% σπάντες
- Ενίσχυση στα δάκτυλα
- Πετσέτι ύφασμα αντίχειρα
- Αρθρώσεις από Νεοπρένιο
- Ρυθμιζόμενες velcro μανσέτες από Νεοπρένιο
- Μέγεθος: L



657 art: DPG215L 37



14.50€



TECHNICIAN χωρίς δάκτυλα

- Παλάμη διπλής ραφής με επικάλυψη PVC: 100% συνθετικό δέρμα
- Αναπνεύσιμο Πάνω: 100% σπάντες
- Αρθρώσεις από Νεοπρένιο
- Πετσέτι ύφασμα αντίχειρα
- Ρυθμιζόμενες velcro μανσέτες από Νεοπρένιο
- ToughThread™ διπλής ραφής
- Μέγεθος: L



658 art: DPG23L 37



16.90€

FRAMER 3-δακτύλων

- Παλάμη διπλής ραφής με επικάλυψη PVC: 100% συνθετικό δέρμα
- Αναπνεύσιμο Πάνω: 80% σπάντες / 20% νεοπρένιο
- 3/4 Σχέδιο κοντών δακτύλων
- Πετσέτι ύφασμα αντίχειρα
- Ρυθμιζόμενες velcro μανσέτες από Νεοπρένιο
- ToughThread™ διπλής ραφής
- Μέγεθος: L



659 art: DPG24L 37



19.50€

DRIVER HYBRID υβριδική λειτουργικότητα δέρματος

- Παλάμη και δάχτυλα: 100% δέρμα μόσχου
- Αναπνεύσιμο Πάνω: 100% σπάντες
- Ενισχυμένοι αντίχειρες και παλάμη
- Μικρή μανσέτα
- Μέγεθος: L



660 art: DPG216L 37



12.90€

PREMIUM ανώτερη ανθεκτικότητα

- Παλάμη διπλής ενίσχυσης: 70% δέρμα μόσχου σουέτ / 25% βαμβάκι
- Μανσέτα ασφαλείας με επικάλυψη καουτσούκ
- Διπλή ενίσχυση αντίχειρα και ενίσχυση στα δάκτυλα
- ToughThread™ διπλής ραφής
- Μέγεθος: L



661 art: DPG41L 37



8.90€



ΑΛΥΣΙΔΕΣ ΣΗΜΑΝΣΗΣ
πλαστικές

- Κατασκευασμένες από πολυαιθυλένιο
- Χρώμα κόκκινο - άσπρο

KRAUSMANN
DYNAMIC TOOLS



6 mm × 25 m
662 art: H05950 50



ΤΙΜΗ 25m **19.50€**

8 mm × 25 m
663 art: H05951 50



ΤΙΜΗ 25m **25.50€**

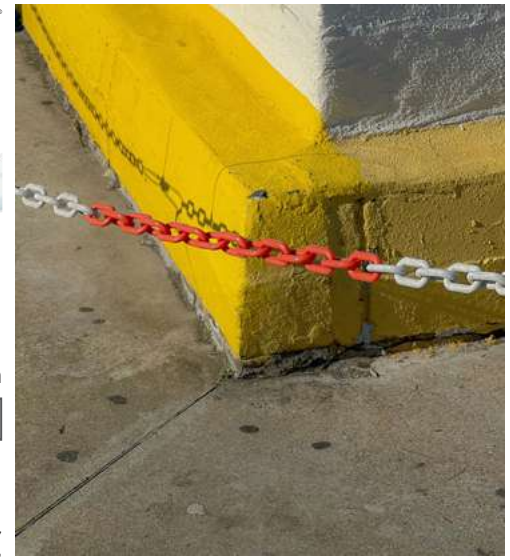

ΣΚΟΥΦΟΙ ΜΕ ΦΩΣ LED

BLACK+DECKER



One Size

664 art: 70079 37



11.50€

- Σύνθεση: 100% ακρυλικό
- Με φως LED 40Lumens
- Επαναφορτιζόμενη μπαταρία USB (δεν περιλαμβάνει μετασχηματιστή)
- 3 βαθμίδες φωτισμού: eco - strong - flashing
- 180min αυτονομία στο eco, 90min αυτονομία στο strong

ΚΑΠΕΛΑ ΜΕ ΦΩΣ LED & ΔΙΧΤΥ

BLACK+DECKER



CE

One Size

665 art: 70080 37



17.50€

- 50% cotton - 50% polyester
- Με φωτάκια LED
- Δέχεται 2 μπαταρίες CR2032 (συμπεριλαμβάνονται)



ΚΑΠΕΛΑ ΑΝΤΙΚΡΑΔΑΣΜΙΚΑ

BLACK+DECKER

CERTIFIED
EN 812: 2012



One Size

666 art: 70082 37



22.90€

- 100% cotton / 100% Plastic
- Με ειδικό αντικραδασμικό εσωτερικό κέλυφος

ΜΑΣΚΕΣ ΠΡΟΣΤΑΣΙΑΣ ΠΡΟΣΩΠΟΥ
με πλέγμα

CHN

CE



667 art: M-5004A 40



7.50€

ΜΑΣΚΕΣ ΠΡΟΣΤΑΣΙΑΣ ΠΡΟΣΩΠΟΥ
διάφανες

CHN

CE



668 art: M-5002A 40



8.50€

ΓΥΑΛΙΑ ΠΡΟΣΤΑΣΙΑΣ
διαφανή πανοραμικά, αντιχαρακτικά

KRAUSMANN
DYNAMIC TOOLS



669 art: SF25500 50



2.30€

CE EN 166
ANSI Z87 1

EN 166 1F
Συμμορφώνεται με το πρότυπο EN 166 1F.

UVA 99.9% UVB
Παρέχει 99,9% προστασία από ακτίνες UVA/UVB.

HC HARD COAT
Διατίθεται με σκληρή πολυκαρμπονική επικάλυψη στον φακό για προστασία από γρατσουνιές.

AF ANTI FOG
Διατίθεται με επικάλυψη που δε θολώνει.

CE
Όλα τα γυαλιά DEWALT πληρούν τα πρότυπα EN 166 1F, προστατεύουν από το 99,9% των βλαβερών ακτίνων UV και περιλαμβάνουν ένα σκληρό πολυκαρμπονικό φακό για προστασία από τις γρατσουνιές.

PROTECTOR™



| | | | | | |
|-----|---------------|----|-------|--------------|--|
| 670 | art: DPG54-1D | 37 | Clear | 3.20€ | |
| 671 | art: DPG54-2D | 37 | Smoke | 3.50€ | |

CONTRACTOR PRO™



| | | | | | |
|-----|---------------|----|----------------|--------------|--|
| 672 | art: DPG52-1D | 37 | Clear | 3.90€ | |
| 673 | art: DPG52-2D | 37 | Smoke | 3.90€ | |
| 674 | art: DPG52-9D | 37 | Indoor/outdoor | 4.90€ | |

REINFORCER™



| | | | | | |
|-----|---------------|----|----------------|--------------|--|
| 675 | art: DPG58-1D | 37 | Clear | 4.20€ | |
| 676 | art: DPG58-2D | 37 | Smoke | 4.20€ | |
| 677 | art: DPG58-9D | 37 | Indoor/outdoor | 5.50€ | |
| 678 | art: DPG58-6D | 37 | Fire Mirror | 5.50€ | |

RECIP®



| | | | | | |
|-----|----------------|----|-------|--------------|--|
| 679 | art: DPG102-1D | 37 | Clear | 5.30€ | |
| 680 | art: DPG102-2D | 37 | Smoke | 5.30€ | |

INFINITY™



| | | | | | |
|-----|----------------|----|-------------|---------------|--|
| 681 | art: DPG90S-7D | 37 | Blue Mirror | 10.90€ | |
|-----|----------------|----|-------------|---------------|--|

ROUTER™



| | | | | | |
|-----|---------------|----|-------------|---------------|--|
| 682 | art: DPG96-2D | 37 | Smoke | 8.90€ | |
| 683 | art: DPG96-FD | 37 | Fire Mirror | 11.90€ | |

AUGER™



| | | | | | |
|-----|----------------|----|-------------|---------------|--|
| 684 | art: DPG101-1D | 37 | Clear | 9.90€ | |
| 685 | art: DPG101-2D | 37 | Smoke | 9.90€ | |
| 686 | art: DPG101-FD | 37 | Fire Mirror | 11.90€ | |

CROSSCUT™



| | | | | | |
|-----|----------------|----|----------------|---------------|--|
| 687 | art: DPG100-1D | 37 | Clear | 8.90€ | |
| 688 | art: DPG100-2D | 37 | Smoke | 8.90€ | |
| 689 | art: DPG100-9D | 37 | Indoor/outdoor | 11.90€ | |

HDP™



Smoke Polarized
690 art: DPG99-2pD 37



33.90€

POLARIZED

CONCEALER™









Clear Anti-fog
691 art: DPG82-11D 37



16.90€

ΜΠΑΛΑΝΤΕΖΕΣ ΠΡΟΕΚΤΑΣΗ
με 1 θέση σούκο



| | | | | | |
|-----|------------|----|------------|---------------|---|
| 692 | 100-10-001 | 40 | 3x1.5x2 m | 6.10€ |  |
| 693 | 100-10-002 | 40 | 3x1.5x3 m | 8.30€ |  |
| 694 | 100-10-003 | 40 | 3x2.5x5 m | 11.50€ |  |
| 695 | 100-10-004 | 40 | 3x1.5x10 m | 20.60€ |  |
| 696 | 100-10-006 | 40 | 3x2.5x15 m | 32.20€ |  |
| 697 | 100-10-007 | 40 | 3x1.5x20 m | 43.70€ |  |



ΣΤΡΟΦΕΙΑ ΜΠΑΛΑΝΤΕΖΕΣ ΤΥΜΠΑΝΟ ΚΛΕΙΣΤΟΥ ΤΥΠΟΥ
με πλαστικό καρούλι

MINI



3x1.5x3m
15.70€
698 art: 100-12-018 40



ΣΤΡΟΦΕΙΑ ΜΠΑΛΑΝΤΕΖΕΣ ΤΥΜΠΑΝΟ ΚΛΕΙΣΤΟΥ ΤΥΠΟΥ
με πλαστικό καρούλι

MINI



3x1.5x5 m
20.80€
699 art: 100-12-019 40

ΣΤΡΟΦΕΙΑ ΜΠΑΛΑΝΤΕΖΕΣ ΤΥΜΠΑΝΟ ΚΛΕΙΣΤΟΥ ΤΥΠΟΥ
με πλαστικό καρούλι

COMPACT



IP20



- 4 πρίζες σούκο ασφαλείας
- Εργονομική, αντιολισθητική λαβή
- Λαβή περιστροφής στροφείου
- Με το διακόπτη υπερφόρτωσης δικτύου

3x1.5x10 m
29.70€
700 art: 100-12-016 40

ΣΤΡΟΦΕΙΑ ΜΠΑΛΑΝΤΕΖΕΣ ΤΥΜΠΑΝΟ ΚΛΕΙΣΤΟΥ ΤΥΠΟΥ
με πλαστικό καρούλι

COMPACT



IP20



- 4 πρίζες σούκο ασφαλείας
- Εργονομική, αντιολισθητική λαβή
- Λαβή περιστροφής στροφείου
- Με το διακόπτη υπερφόρτωσης δικτύου



3x1.5x15 m
37.60€
701 art: 100-12-017 40

ΣΤΡΟΦΕΙΑ ΜΠΑΛΑΝΤΕΖΕΣ ΑΝΟΙΧΤΟΥ ΤΥΠΟΥ
με πλαστικό καρούλι

CLASSIC

- Διαθέτει 4 πρίζες σούκο ασφαλείας
- Εργονομική, αντιολισθητική λαβή
- Λαβή περιστροφής στροφείου
- Ενισχυμένη μεταλλική βάση στήριξης
- Διακόπτης υπερφόρτωσης για προστασία ηλεκτρικών συσκευών από βλάβη



| | | | | | |
|-----|------------|----|------------|----------------|---|
| 702 | 100-12-004 | 40 | 3x1.5x25 m | 64.80€ |  |
| 703 | 100-12-005 | 40 | 3x1.5x50 m | 109.90€ |  |
| 704 | 100-12-006 | 40 | 3x2.5x30 m | 100.90€ |  |

ΣΤΡΟΦΕΙΑ ΜΕΤΑΛΛΙΚΑ ΓΙΑ ΜΠΑΛΑΝΤΕΖΕΣ
κενά, χωρίς καλώδιο

METALLIC



IP20



- 4 πρίζες σούκο ασφαλείας
- Εργονομική, αντιολισθητική λαβή
- Λαβή περιστροφής στροφείου
- Σταθεροποιητής καλωδίου
- Διακόπτης υπερφόρτωσης
- Ενισχυμένη μεταλλική βάση στήριξης

Για καλώδιο έως 3x2.5x50 m

34.20€
705 art: 100-12-008 40



ΣΤΡΟΦΕΙΑ ΜΠΑΛΑΝΤΕΖΕΣ ΑΝΟΙΧΤΟΥ ΤΥΠΟΥ
με μεταλλικό καρούλι

METALLIC

- Ιδανικό για εργασία με ηλεκτροσυγκόλληση
- Μεταλλικός κάδος αντοχής
- Ενισχυμένος σκελετός για αντοχή σε πτώσεις
- Στεγανές πρίζες σούκο IP44
- Ενισχυμένο καλώδιο



3x2.5x50 m
185.30€
706 art: 100-12-007 40



ΣΤΡΟΦΕΙΑ ΜΠΑΛΑΝΤΕΖΕΣ ΟΜΑΛΗΣ ΡΟΗΣ
ανοιχτού τύπου με πλαστικό καρούλι



Με τα συμβατικά στροφεία καλωδίου η μετακίνηση στο χώρο εργασίας είναι αδύνατη καθώς τα καλώδια μπλέκονται μεταξύ τους.



Το στροφείο καλωδίου FIX εξασφαλίζει άριστη μετακίνηση στο χώρο εργασίας χωρίς να μπλέκονται τα καλώδια μεταξύ τους.



3x1.5x25 m

3x1.5x50 m

709 art: 100-12-012 40

708 art: 100-12-013 40



73.60€

117.30€

ΣΤΡΟΦΕΙΑ ΜΠΑΛΑΝΤΕΖΕΣ ΧΤΡΑ
ανοιχτού τύπου με πλαστικό καρούλι και προέκταση 4m



Η τεχνολογία Xtra έχει ενσωματώσει στο στροφείο μια έξτρα προέκταση καλωδίου 4m η οποία σας δίνει τη δυνατότητα να εργαστείτε σε δύσκολα σημεία όπως πάνω σε σκάλα ή σε στενό χώρο, χωρίς να χρειάζεται να μετακινήτε ολόκληρο το στροφείο.



3x1.5x25 m + 4 m

3x1.5x50 m + 4 m

709 art: 100-12-015 40

710 art: 100-12-014 40



81.20€

124€

ΣΤΡΟΦΕΙΑ ΜΠΑΛΑΝΤΕΖΕΣ EASY με αυτόματη τύλιξη



Στροφείο καλωδίου κλειστού τύπου με πρωτοποριακή τεχνολογία Reel Easy που επιτρέπει την τύλιξη του καλωδίου στο στροφείο σε λίγα δευτερόλεπτα με το πάτημα ενός διακόπτη και 20m μήκος καλωδίου.



3x1.5x20 m

711 art: 100-12-025 40



98.60€



ΜΠΑΛΑΝΤΕΖΕΣ ΠΡΟΕΚΤΑΣΗ ΜΕ ΚΑΛΩΔΙΟ ΑΔΙΑΒΡΟΧΟ ΕΞΩΤΕΡΙΚΟΥ ΧΩΡΟΥ
με 1 σούκο



3x1.5x10 m

3x1.5x20 m

712 art: 100-10-010 40

713 art: 100-10-012 40



29.70€

54.10€

ΠΟΛΥΠΡΙΖΑ ΜΕ ΚΑΛΩΔΙΟ & ΔΙΑΚΟΠΤΗ ΑΔΙΑΒΡΟΧΑ ΕΞΩΤΕΡΙΚΟΥ ΧΩΡΟΥ
με 4 σούκο



3x1.5x3 m

714 art: 100-11-051 40



18.50€

- 3 μέτρα καλώδιο ειδικό ελαστικό καλώδιο H05RRR-F
- 4 x πρίζες σούκο IP44 με ειδικό ελαστικό κάλυμμα για προστασία από το νερό
- Διακόπτης με ειδικό κάλυμμα για προστασία από το νερό
- Εργονομικός σχεδιασμός για εύκολη σύνδεση & αποσύνδεση

ΣΤΡΟΦΕΙΑ ΜΠΑΛΑΝΤΕΖΕΣ ΑΔΙΑΒΡΟΧΑ ΑΝΟΙΧΤΟΥ ΤΥΠΟΥ
με πλαστικό καρούλι



3x1.5x25 m

715 art: 100-12-021 40



87.50€

- Στεγανό Στροφείο DRY IP44 για εξωτερικούς χώρους
- Λαστιχένιο καλώδιο IP44 (H05RR-F)
- Στεγανό καπάκι σούκο IP44
- Στεγανό Φις Σούκο IP44

ΠΟΛΥΠΡΙΖΑ ΜΕ ΚΑΛΩΔΙΟ
Λευκά



| | | | | | | |
|-----|-----------------|----|-----------------|----------|--------------|-----------------|
| 716 | art: 100-11-007 | 40 | 3 × 1.5 × 1.5 m | 3 θέσεων | 7.20€ | 5 206427 008758 |
| 717 | art: 100-11-008 | 40 | 3 × 1.5 × 1.5 m | 4 θέσεων | 7.70€ | 5 206427 008765 |
| 718 | art: 100-11-009 | 40 | 3 × 1.5 × 1.5 m | 5 θέσεων | 8.40€ | 5 206427 008772 |



ΠΟΛΥΠΡΙΖΑ ΜΕ ΚΑΛΩΔΙΟ & ΔΙΑΚΟΠΤΗ
Λευκά



| | | | | | | |
|-----|-----------------|----|-----------------|----------|--------------|-----------------|
| 719 | art: 100-11-016 | 40 | 3 × 1.5 × 1.5 m | 3 θέσεων | 8.00€ | 5 206427 008840 |
| 720 | art: 100-11-017 | 40 | 3 × 1.5 × 1.5 m | 4 θέσεων | 9.30€ | 5 206427 008857 |
| 721 | art: 100-11-018 | 40 | 3 × 1.5 × 1.5 m | 5 θέσεων | 9.90€ | 5 206427 008864 |



ΠΟΛΥΠΡΙΖΑ ΜΕ ΚΑΛΩΔΙΟ & ΔΙΑΚΟΠΤΗ μαύρα



| | | | | | | |
|-----|-----------------|----|-----------------|----------|--------------|-----------------|
| 722 | art: 100-11-116 | 40 | 3 × 1.5 × 1.5 m | 3 θέσεων | 8.00€ | 5 206427 003548 |
| 723 | art: 100-11-117 | 40 | 3 × 1.5 × 1.5 m | 4 θέσεων | 9.30€ | 5 206427 003555 |
| 724 | art: 100-11-118 | 40 | 3 × 1.5 × 1.5 m | 5 θέσεων | 9.90€ | 5 206427 005023 |



ΠΟΛΥΠΡΙΖΑ ΜΠΑΛΑ
με 4 θέσεις σούκο & διακόπτη ON/OFF



16.40€

725 art: 100-11-069 40



Λευκό

726 art: 100-11-136 40



Μαύρο



ΑΝΤΑΠΤΟΡΕΣ ΣΟΥΚΟ SAS ΣΕ ΣΕΙΡΑ με 2 διακόπτες & 2 θέσεις σούκο



727 art: 100-15-022 40



Λευκό

5.10€

728 art: 100-15-122 40



Μαύρο

ΑΝΤΑΠΤΟΡΕΣ ΣΟΥΚΟ ΣΕ ΣΤΑΥΡΟ
με 4 θέσεις σούκο



729 art: 100-15-013 40



6.10€

Λευκό

730 art: 100-15-113 40



Μαύρο



ΑΝΤΑΠΤΟΡΕΣ ΣΟΥΚΟ ΣΕ ΣΤΑΥΡΟ ΜΕ ΔΙΑΚΟΠΤΗ με 3 θέσεις σούκο



731 art: 100-15-025 40



6.80€

Λευκό

732 art: 100-15-125 40



Μαύρο

ΑΝΤΑΠΟΡΕΣ ΣΟΥΚΟ ΠΡΟΣΤΑΣΙΑΣ ΥΠΕΡΤΑΣΗΣ ΔΙΚΤΥΟΥ με 1 θέση σούκο

Λευκό

Μαύρο

733 art: 100-15-020 40

734 art: 100-15-120 40

5.60€**ΑΝΤΑΠΟΡΕΣ ΣΟΥΚΟ ΠΡΟΣΤΑΣΙΑΣ ΥΠΕΡΤΑΣΗΣ ΔΙΚΤΥΟΥ** με 2 θέσεις σούκο

Λευκό

Μαύρο

735 art: 100-15-019 40

736 art: 100-15-119 40

6.40€**ΑΝΤΑΠΟΡΕΣ ΣΟΥΚΟ SAS GO MULTI ΜΕ 2 USB (TYPE A + C) 3A και 1 θέση σούκο**

Με την τεχνολογία Fast Charge που διαθέτει, υποστηρίζει πρότυπα γρήγορης φόρτισης Quick Charge 3.0 με ισχύ έως 18W (USB Type - A) και Power Delivery με ισχύ έως 18W (USB Type - C), μειώνοντας στο μισό τον χρόνο φόρτισης των συσκευών σας iPhone, Smartphone, Tablet, Earbuds.

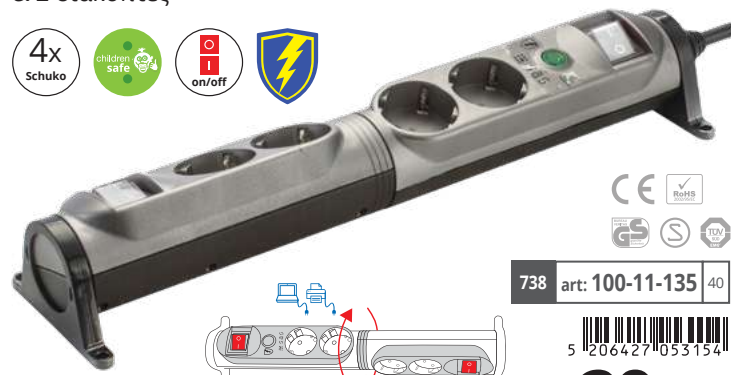

737 art: 100-15-176 40

**13.20€****ΠΟΛΥΠΡΙΖΑ ΠΡΟΣΤΑΣΙΑΣ ΥΠΕΡΤΑΣΗΣ ΠΕΡΙΣΤΡΕΦΟΜΕΝΑ** με 4 θέσεις σούκο & 2 διακόπτες

738 art: 100-11-135 40

**20.90€****ΑΝΤΑΠΟΡΕΣ ΠΡΟΣΤΑΣΙΑΣ ΥΠΕΡΤΑΣΗΣ ΔΙΚΤΥΟΥ** με πολύπριζο σούκο & διακόπτη

Λευκό

739 art: 100-11-030 40



Μαύρο

740 art: 100-11-031 40

**15.30€****ΑΝΤΑΠΟΡΕΣ ΠΡΟΣΤΑΣΙΑΣ ΥΠΕΡΤΑΣΗΣ ΔΙΚΤΥΟΥ** με πολύπριζο σούκο & διακόπτη

Λευκό

741 art: 100-11-032 40



Μαύρο

742 art: 100-11-033 40

**17.30€****ΧΡΟΝΟΔΙΑΚΟΠΤΕΣ ΠΡΙΖΑΣ ΣΟΥΚΟ ΗΜΕΡΗΣΙΟΙ 15 ΛΕΠΤΩΝ****LINEME®****ΧΡΟΝΟΔΙΑΚΟΠΤΕΣ ΠΡΙΖΑΣ ΣΟΥΚΟ WI FI****LINEME®**

743 art: 22-00601 40

**5.70€**

Κατεβάστε την εφαρμογή «Smart Life - Smart Living» στο κινητό ή το tablet σας, και μετατρέψτε κάθε οικιακή συσκευή σε smart. Με αυτό το τρόπο όποια συσκευή συνδέσετε στην πρίζα αυτή λειτουργεί απομακρυσμένα απ' όπου και αν βρίσκεστε.



Indoor Voice Control 24h



24h Schuko 250V - 10A

Google Assistant
amazon alexa

744 art: 22-00604 40

**13€**

ΚΟΥΔΟΥΝΙΑ ΑΣΥΡΜΑΤΑ
 λευκά

kinetic power



battery free



4-level volume



IP56

NEO



- Εμβέλεια έως 180 m
- Χωρίς μπαταρία (kinetic)
- Συγχρονίζονται περισσότερα από 1 μπουτόν με το ίδιο κουδούνι και περισσότερα από 1 κουδούνια με 1 μπουτόν
- Με επιγραφή
- 64 διαφορετικές μελωδίες



745 art: 22-00210-1 40



24.50€

LINEME®
ΦΩΤΙΣΤΙΚΑ ΝΥΧΤΟΣ LED

 με αισθητήρα φωτός
 και 2 θύρες USB

A+

Up to 85% energy saving



CE



Φος_ME®



746 art: 17-00504 40



9.10€

ΦΩΤΙΣΤΙΚΟ ΜΠΑΤΑΡΙΑΣ LED 3W
 με ροοστάτη

- Ισχύς εξόδου 3 W
- Φωτεινότητα 170 lumens
- LED COB x 4 λυχνίες
- Με dimmer (ροοστάτη)
- Με μαγνήτη
- Υλικό HIPS
- Αδιάβροχη προστασία
- Τύπος μπαταριών 4 x AA
- Διαστάσεις
10 Π x 11.2 Υ x 2.6 Β cm
- Βάρος 119 g

KRAUSMANN®
 HOME SOLUTIONS

NEO

747 art: LT40210 35 Π



6€

ΜΠΑΛΑΝΤΕΖΕΣ - ΛΑΜΠΕΣ
ΣΥΝΕΡΓΕΙΟΥ
 με καλώδιο 5 m

SAS



IP20



748 art: 100-40-004 40



9.30€

ΜΠΑΛΑΝΤΕΖΕΣ - ΛΑΜΠΕΣ
ΣΥΝΕΡΓΕΙΟΥ
 με αντλιοσθητική λαβή
 και καλώδιο 10 m

SAS



IP20



749 art: 100-40-001 40



15.30€

ΦΩΤΙΣΤΙΚΑ ΠΑΓΚΟΥ ΚΟΥΖΙΝΑΣ LED SLIM
 με δυνατότητα επέκτασης σε σειρά

A+

Up to 85% energy saving



LED



220-240V



25.000H



120°



Non Dimmable



Instant



Halogen 0.00%



Ra≥80

 Περιλαμβάνει εξαρτήματα στήριξης,
 επέκτασης και καλώδιο ρεύματος

CE



750 art: 16-4001-94 40

9W 720 LUMENS 4000 KELVIN 60 cm

10.60€

ΚΑΡΑΒΟΧΕΛΩΝΕΣ ΦΩΤΙΣΤΙΚΑ
 λευκές

IP44

- Μεταλλικό πλέγμα
- Πλαστική βάση
- Γυαλί

CE



Φος_ME®

60W, 17.5x12 cm

751 art: 16-2604-1 40



4.90€

ΠΡΟΒΟΛΕΙΣ - ΦΑΚΟΙ LED - POWERBANK
 ΕΠΑΝ/ΜΕΝΟΙ σε κουτί

- Λειτουργία PowerBank
- Μπαταρία Λιθίου 3.7V 4.000mAh AA
- Φόρτιση 4 ώρες
- IP42
- 5 λειτουργίες:
Χαμηλό: 10 - 11 ώρες
Μεσαίο: 6 - 7 ώρες
Δυνατό: 4 - 5 ώρες
Κόκκινο Φλας
Κόκκινο σταθερό

 Περιλαμβάνει:
 Καλώδιο Φόρτισης USB
 - Type C, 5V/1A, μαγνήτη,
 υποδοχή για τρίποδο 1/4,
 γάντζο για κρέμασμα

CE



NEO

Φος_ME®

13.2x19.3x4 cm

752 art: 47-00210 40



23.90€

DOB ΠΡΟΒΟΛΕΙΣ LED slim, μαύροι, αλουμινίου

A+
Up to 85% energy saving

LED 220-240V 25.000H 120° Non Dimmable Instant -40~50°C Halogen 0.00% Ra≥80 IP65



Το γυαλί του προβολέα είναι πρισματικό για καλύτερη φωτεινότητα



| | | | | | | | | |
|-----|-----------------|----|-----|-------------|-------------|---------------|---------------|-----------------|
| 753 | art: 07-00701-2 | 40 | 10W | 950 LUMENS | 6500 KELVIN | 128×20×105 mm | 5.30€ | 5 206735 063005 |
| 754 | art: 07-00702-2 | 40 | 20W | 1900 LUMENS | 6500 KELVIN | 160×20×120 mm | 7.20€ | 5 206735 063012 |
| 755 | art: 07-00703-2 | 40 | 30W | 2850 LUMENS | 6500 KELVIN | 205×23×155 mm | 10.50€ | 5 206735 063029 |
| 756 | art: 07-00704-2 | 40 | 50W | 4750 LUMENS | 6500 KELVIN | 245×25×190 mm | 12.50€ | 5 206735 063036 |

DOB ΠΡΟΒΟΛΕΙΣ LED slim, λευκοί, αλουμινίου

A+
Up to 85% energy saving

LED 220-240V 25.000H 120° Non Dimmable Instant -40~50°C Halogen 0.00% Ra≥80 IP65



Το γυαλί του προβολέα είναι πρισματικό για καλύτερη φωτεινότητα



| | | | | | | | | |
|-----|-----------------|----|-----|-------------|-------------|------------|---------------|-----------------|
| 757 | art: 07-00718-1 | 40 | 20W | 2000 LUMENS | 3000 KELVIN | 132×121 mm | 7.70€ | 5 206735 079297 |
| 758 | art: 07-00719-1 | 40 | 30W | 3000 LUMENS | 3000 KELVIN | 168×157 mm | 10.50€ | 2 067350 793035 |
| 759 | art: 07-00720-1 | 40 | 50W | 5000 LUMENS | 3000 KELVIN | 205×170 mm | 14.10€ | 5 206735 079310 |

DOB ΠΡΟΒΟΛΕΙΣ LED superslim

A+
Up to 85% energy saving

LED 185-265V 25.000H 120° Non Dimmable Instant -40~50°C Halogen 0.00% Ra≥80 IP65



NEO



| | | | | | | | | |
|-----|-----------------|----|------|--------------|-------|---------------|---------------|-----------------|
| 760 | art: 07-08100-2 | 40 | 100W | 10000 LUMENS | μαύρο | 276×30×204 mm | 29.50€ | 5 206735 087353 |
| 761 | art: 07-08100-1 | 40 | 100W | 10000 LUMENS | λευκό | 276×30×204 mm | 29.50€ | 5 206735 087346 |

DOB ΠΡΟΒΟΛΕΙΣ ΗΛΙΑΚΟΙ LED FLOODLIGHT μαύροι, αλουμινίου

A+
Up to 85% energy saving

LED solar battery life 36.000H 24h working time 8h solar charge IP65 Auto ON/OFF

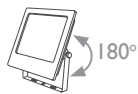

| | | | | | | | | |
|-----|---------------|----|------|-------------|-------------|---------------|----------------|-----------------|
| 762 | art: 47-00705 | 40 | 100W | 1050 LUMENS | 6500 KELVIN | 233×233×53 mm | 62.50€ | 5 206735 079440 |
| 763 | art: 47-00706 | 40 | 300W | 2450 LUMENS | 6500 KELVIN | 323×315×53 mm | 114.90€ | 5 206735 079457 |

ΠΡΟΒΟΛΕΙΣ LED ΑΛΟΥΜΙΝΙΟΥ μαύροι, με σταντ δαπέδου

A+
Up to 85% energy saving

LED 220-240V 25.000H 120° Non Dimmable Instant -40~50°C Halogen 0.00% Ra≥80 IP65



NEO



| | | | | | | | | |
|-----|---------------|----|-----|-------------|-------------|---------------|---------------|-----------------|
| 764 | art: 07-00751 | 40 | 50W | 5000 LUMENS | 6500 KELVIN | 335×30×265 mm | 48.30€ | 5 206735 079365 |
|-----|---------------|----|-----|-------------|-------------|---------------|---------------|-----------------|

ΤΑΙΝΙΕΣ LED ΑΥΤΟΚΟΛΛΗΤΕΣ 12V IP20
 Ψυχρό φως, με τροφοδοτικό

 9.6W, 60 LED/m
 960 Lumens

2 m

765 art: 24-00501 40

**10.50€**

Non Dimmable

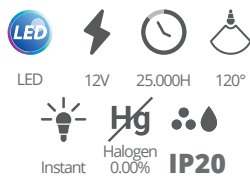
 CE RoHS
 24W, 60 LED/m
 2400 Lumens
**13.90€**
ΤΑΙΝΙΕΣ LED ΑΥΤΟΚΟΛΛΗΤΕΣ 12V IP20
 RGB, με τροφοδοτικό & τηλεχειριστήριο

 CE RoHS
 72W, 60 LED/m
 5 m

767 art: 24-00508 40

**29.90€**

Dimmable

ΦΑΚΟΣ ΧΕΙΡΟΣ MINI LED ΕΠΑΝΑΦ/ΜΕΝΟΣ 3.7V
 με μπαταρία 500 mAh & φορτιστή USB Type-C

- Φωτεινότητα 450 lumens
- LED x 3
- Λειτουργία: 100%, 50%, 25%, Flash, SOS
- Υλικό ABS
- Διαστάσεις 3 x 3 x 8 cm
- Βάρος 56 g

NEO



CE RoHS

768 art: LT40157 50

**13€**Περιλαμβάνει:
καλώδιο φόρτισης USB Type-C
ΦΑΚΟΣ ΑΛΟΥΜΙΝΙΟΥ ΚΕΦΑΛΗΣ LED
 ΕΠΑΝΑΦ/ΜΕΝΟΣ 3.7V

με 2 μπαταρίες 1.2Ah & φορτιστή

- Φωτεινότητα 300 lumens
- Εύρος 200 m
- Τηλεσκοπική λειτουργία μεγέθυνσης
- Προστασία συσκευής IPX4
- LED T6
- Λειτουργία: 100%, 50%, Flash
- Κεφαλή αλουμινίου
- Ρυθμιζόμενο λουράκι
- Ρύθμιση κλίσης 95° κάθετα
- Χρόνος λειτουργίας 3 - 4 h
- Χρόνος φόρτισης 4 - 5 h
- Άμεση φόρτιση εσωτερική
- Διαστάσεις 12x9x11.5 cm
- Βάρος 150 g



KRAUSMANN HOME SOLUTIONS

 Περιλαμβάνει:
 φορτιστή 250 V, 50 - 60 Hz, 4.2 V 500 mAh,
 φορτιστή αυτοκινήτου 12 V, 4.2 V 500 mAh,
 2 μπαταρίες λιθίου 18650, 3.7V / 1200 mAh

CE RoHS EAC

769 art: LT40140 35 Π

**22€**
ΦΑΚΟΣ ΑΛΟΥΜΙΝΙΟΥ ΧΕΙΡΟΣ LED
 ΕΠΑΝΑΦ/ΜΕΝΟΣ 3.7V με μπαταρία 1.2Ah & φορτιστή USB Type-C

- Φωτεινότητα 800 lumens
- Εύρος 500 m
- Τηλεσκοπική μεγέθυνση
- Προστασία συσκευής IP65
- LED CREE P50
- Λειτουργία: 100%, 50%, 25%, Flash, SOS
- Κέλυφος από αλουμίνιο
- Ένδειξη χωρητικότητας μπαταρίας
- Χρόνος λειτουργίας 3 - 4 h
- Χρόνος φόρτισης 4 - 5 h
- Διαστάσεις 16 (17.3 ανοιχτό) x 3 x 3.9 cm
- Βάρος με μπαταρία 185 g

NEO

 Περιλαμβάνει:
 καλώδιο φόρτισης USB Type-C,
 μπαταρία λιθίου 18650, 3.7 V / 1200 mAh

CE

770 art: LT40102 35 Π

**17€**
ΚΑΛΩΔΙΑ USB DURABLE LINE
 MICRO 1.2m 3A



MICRO

771 art: 100-16-010 40

**5.90€**

CE RoHS

ΚΑΛΩΔΙΑ USB DURABLE LINE
 TYPE C 1.2m 3A



TYPE C

772 art: 100-16-007 40

**6.60€**

CE RoHS

ΚΑΛΩΔΙΑ USB DURABLE LINE
 MICRO 1.2m 3A

 Made for
 iPhone | iPad | iPod
 LIGHTNING

773 art: 100-16-003 40

**15.90€**

CE RoHS

ΣΚΑΛΑΚΙΑ ΠΤΥΣΣΟΜΕΝΑ

EN14183



150
kg_{MAX}



| | | | | | | |
|------------|-----|---------|----|--------------|---------------|-----------------|
| 2 πατήματα | 774 | HS55132 | 40 | 48×26×60 cm | 31.00€ | 5 212000 739506 |
| 3 πατήματα | 775 | HS55133 | 40 | 38×26×70 cm | 43.00€ | 5 212000 739513 |
| 4 πατήματα | 776 | HS55134 | 40 | 38×26×100 cm | 56.00€ | 5 212000 739520 |

ΣΚΑΛΕΣ ΠΤΥΣΣΟΜΕΝΕΣ ΑΛΟΥΜΙΝΙΟΥ
πολλαπλών χρήσεων

 EN 131

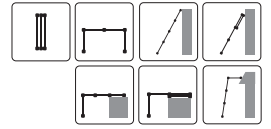

3 × 4

150
kg_{MAX}



777 art: HS55120 35

5 212000 739483

97€

4 × 4

778 art: HS55124 35

5 212000 739490

124€

ΣΚΑΛΕΣ ΑΛΟΥΜΙΝΙΟΥ
με βάση βαρύ τύπου και μεταλλικό πλατύσκαλο

 EN 131



150
kg_{MAX}



ΠΟΛΥΛΕΙΤΟΥΡΓΙΚΗ ΒΑΣΗ ΕΡΓΑΛΕΙΩΝ

| | | | | | | |
|------------|-----|----------|------|---------------|----------------|-----------------|
| 3+1 σκαλιά | 779 | HS55100 | 35 π | 0.83 × 1.44 m | 56.00€ | 5 212000 739397 |
| 4+1 σκαλιά | 780 | HS55103* | 35 π | 1.05 × 1.66 m | 69.00€ | 5 212000 739407 |
| 5+1 σκαλιά | 781 | HS55106* | 35 π | 1.28 × 1.89 m | 84.00€ | 5 212000 739414 |
| 6+1 σκαλιά | 782 | HS55109* | 35 π | 1.49 × 2.08 m | 99.00€ | 5 212000 739421 |
| 7+1 σκαλιά | 783 | HS55112* | 35 π | 1.72 × 2.32 m | 106.00€ | 5 212000 739438 |

*με μάντα ασφαλείας

ΚΛΕΙΔΟΘΗΚΕΣ ΜΕΤΑΛΛΙΚΕΣ
μπεζ



- Πορτάκι με κλειδαριά
- Επιτοίχια τοποθέτηση
- Χρώμα Μπεζ

| | | | | |
|------------------|----|--------------------------|---------------|-----------------|
| 784 art: HS55340 | 40 | 20 ΘΕΣΕΙΣ 20 × 16 × 8 cm | 12.00€ | 5 212000 745347 |
| 785 art: HS55342 | 40 | 48 ΘΕΣΕΙΣ 30 × 24 × 8 cm | 17.00€ | 5 212000 745354 |
| 786 art: HS55344 | 40 | 60 ΘΕΣΕΙΣ 37 × 28 × 6 cm | 21.00€ | 5 212000 745361 |

ΚΟΥΤΙΑ ΦΑΡΜΑΚΕΙΟΥ / ΠΡΩΤΩΝ ΒΟΗΘΕΙΩΝ
ΜΕΤΑΛΛΙΚΑ
Λευκά



- Επιτοίχια τοποθέτηση
- Με δύο ράφια
- Πορτάκι με κλειδαριά
- Χρώμα λευκό

36×31.5×10 cm

787 art: HS55360 40

5 212000 745415

29.50€

ΓΡΑΜΜΑΤΟΚΙΒΩΤΙΑ ΜΕΤΑΛΛΙΚΑ
εξωτερικού χώρου



- Πορτάκι με κλειδαριά
- Βάρος 845 g

30×21×6.8 cm

| | | | | |
|------------------|----|---------|---------------|-----------------|
| 788 art: HS55372 | 40 | Μαύρο | 14.90€ | 5 212000 746054 |
| 789 art: HS55371 | 40 | Λευκό | 14.90€ | 5 212000 746047 |
| 790 art: HS55370 | 40 | Πράσινο | 14.90€ | 5 212000 746030 |

**ΧΡΗΜΑΤΟΚΙΒΩΤΙΑ ΨΗΦΙΑΚΑ
ΔΑΠΕΔΟΥ με ράφι**

38×30×30 cm



43×38×20 cm



35×25×25 cm



31×20×20 cm

KRAUSMANN
HOME SOLUTIONS

ΦΑΡΑΣΙΑ ΠΛΑΣΤΙΚΑ
με χτένα, ορθοστατικά
και σκούπα σπαστή

CHN

550 gr

795 art: 72372 50

7.80€

| | | | | | |
|-----|--------------|----|-----------------|---------------|-----------------|
| 791 | art: HS55311 | 40 | 31 × 20 × 20 cm | 45.00€ | 5 212000 744104 |
| 792 | art: HS55313 | 40 | 35 × 25 × 25 cm | 58.00€ | 5 212000 744111 |
| 793 | art: HS55315 | 40 | 38 × 30 × 30 cm | 77.50€ | 5 212000 744128 |
| 794 | art: HS55317 | 40 | 43 × 38 × 20 cm | 83.00€ | 5 212000 744135 |

**ΤΗΛΕΦΩΝΑ
ΜΠΑΝΙΟΥ**
με 5 λειτουργίες

KRAUSMANN
HOME SOLUTIONS

**ΤΗΛΕΦΩΝΑ
ΜΠΑΝΙΟΥ**
με 5 λειτουργίες

KRAUSMANN
HOME SOLUTIONS

5
ΛΕΙΤΟΥΡΓΙΕΣ

796 art: SN70024 50



- Ø8 × 19,5 cm
- 5 λειτουργίες: normal, massage, massage & shower, mist, rainfall
- Προστασία από άλατα
- Βάρος 90 g

3.40€
5
ΛΕΙΤΟΥΡΓΙΕΣ

797 art: SN70022 50



- Ø10 × 23 cm
- 5 λειτουργίες: normal, massage, massage & shower, mist, rainfall
- Προστασία από άλατα
- Βάρος 124 g

5.80€
ΤΗΛΕΦΩΝΑ ΜΠΑΝΙΟΥ
με stop & 3
λειτουργίες

KRAUSMANN
HOME SOLUTIONS

**ΤΗΛΕΦΩΝΑ
ΜΠΑΝΙΟΥ**
KRAUSMANN
HOME SOLUTIONS

3
ΛΕΙΤΟΥΡΓΙΕΣ

798 art: SN70020 50



- Ø8 × 23 cm
- 3 λειτουργίες: normal, massage, massage & shower
- Με stop
- Βάρος 146 g

6€

799 art: SN70026 50



- 9 × 11 × 19,5 cm
- Προστασία από άλατα
- Βάρος 120 g

6.60€
ΣΠΙΡΑΛ ΜΠΑΝΙΟΥ
νικελέ

KRAUSMANN
HOME SOLUTIONS

1.5-1.8 m

800 art: SN70040 50

6€

1.9-2.2 m

801 art: SN70043 50

7.20€

ΠΡΟΕΚΤΑΣΕΙΣ ΒΡΥΣΗΣ ΟΡΕΙΧΑΛΚΙΝΕΣ
πολύσπαστες, χρωμέ



ΙΔΑΝΙΚΗ
για μπαταρίες
κουζίνας - νιπτήρα



1/2", 170 gr

802 art: SN70215 40



11.60€

- Ορειχάλκινη χρωμέ
- Εσωτερική διάμετρος 0.75 - 0.86 inch.
- Περιστροφή 3 x 360°
- Λειτουργία bubble spray
- Λειτουργία rain spray
- Βάρος 170 g
- Περιλαμβάνει αξεσουάρ τοποθέτησης



ΚΑΝΟΥΛΕΣ ΟΡΕΙΧΑΛΚΙΝΕΣ
με μασίφ χερούλι



1/2", 200 gr

803 art: SN70150 50



6.40€

- Ορειχάλκινο σώμα
- Ορειχάλκινη μπίλια
- Χερούλι από αλουμίνιο

ΚΑΝΟΥΛΕΣ ΟΡΕΙΧΑΛΚΙΝΕΣ
με μασίφ χερούλι πεταλούδα



1/2", 170 gr

804 art: SN70158 50



6.20€

- Ορειχάλκινο σώμα
- Ορειχάλκινη μπίλια
- Χερούλι από αλουμίνιο

ΚΑΝΟΥΛΕΣ ΟΡΕΙΧΑΛΚΙΝΕΣ ΛΟΥΚΕΤΟΥ
με μασίφ χερούλι



1/2", 200 gr

805 art: SN70154 50



6.60€

- Ορειχάλκινο σώμα
- Ορειχάλκινη μπίλια
- Χερούλι από αλουμίνιο

ΔΙΑΚΟΠΤΕΣ ΓΩΝΙΑΚΟΙ
ΟΡΕΙΧΑΛΚΙΝΟΙ



1/2" x 1/2", 125 gr

1/2" x 3/4", 125 gr

806 art: SN70190 50

807 art: SN70193 50



5.70€

7.80€

ΚΑΝΟΥΛΕΣ ΟΡΕΙΧΑΛΚΙΝΕΣ
βαρής τύπος, χρωμέ



1/2", 200 gr

808 art: SN70165 40



7.70€

- Με διακόπτη μισής στροφής

ΚΑΝΟΥΛΕΣ ΟΡΕΙΧΑΛΚΙΝΕΣ
βαρής τύπος, μακρύλαιμες, χρωμέ



1/2", 365 gr

809 art: SN70167 40



8.20€

ΠΕΝΣΕΣ ΗΛΕΚΤΡΟΛΟΓΩΝ CR-V
 με μόνωση VDE 1000V



200 mm

810 art: 201011 40

15.80€

1000V

ΠΛΑΓΙΟΚΟΦΤΕΣ ΗΛΕΚΤΡΟΛΟΓΩΝ CR-V
 με μόνωση VDE 1000V



160 mm

812 art: 201005 40

12.90€

1000V

ΠΟΛΥΜΕΤΡΑ ΗΛΕΚΤΡΟΝΙΚΩΝ ΨΗΦΙΑΚΑ

- AC Τάση: 200V / 600V $\pm 1.2\%$
- DC Τάση: 200mV / 2V / 20V / 200V / 600V $\pm 0.5\%$ ~ $\pm 0.8\%$
- DC ρεύμα: 200mA / 2mA / 20mA / 200mA / 10A $\pm 1.0\%$ ~ $\pm 3.0\%$
- Αντίσταση: 200Ω / 2kΩ / 20kΩ / 200kΩ / 2MΩ $\pm 0.8\%$ ~ $\pm 1.0\%$
- Λειτουργία μνήμης
- Τεστ διόδου
- Transistor hFE Test 1-1000



CE

814 art: 403001 40

25.90€
ΑΝΙΧΝΕΥΤΕΣ ΨΗΦΙΑΚΟΙ ΚΑΛΩΔΙΩΝ - ΜΕΤΑΛΛΩΝ - ΞΥΛΩΝ

- Οθόνη LCD με φως LED
- Βάθος ανίχνευσης: Μέταλλο 38 mm, Καλώδια 50 mm, Ξύλο 19 mm
- Συμπεριλαμβάνεται μπαταρία 9V
- Ηχητικές και οπτικές ενδείξεις για ακριβή σάρωση
- Εργονομική λαβή για άνεση και εύκολο χειρισμό



816 art: 405603 40

32.90€
ΜΥΤΟΤΣΙΜΠΙΔΑ ΗΛΕΚΤΡΟΛΟΓΩΝ CR-V
 με μόνωση VDE 1000V



200 mm

811 art: 201003 40

13.30€

1000V

ΜΑΧΑΙΡΙΑ - ΓΔΑΡΤΕΣ ΚΑΛΩΔΙΩΝ ΗΛΕΚΤΡΟΛΟΓΩΝ
 με μόνωση VDE 1000V



180 mm

813 art: 401802 40

16.50€

1000V

ΑΜΠΕΡΟΤΣΙΜΠΙΔΕΣ ΡΕΥΜΑΤΟΣ - ΠΟΛΥΜΕΤΡΑ
 με ψηφιακή ένδειξη

- DC Τάση: 1000V $\pm (1\%+2)$
- AC Τάση: 4000μA / 400mA $\pm (1.5\%+5)$ / 10A $\pm (3.0\%+8)$
- AC Τάση: 750V $\pm (1.2\%+5)$
- AC ρεύμα: 20A / 200A $\pm (2\%+5)$ / 1000A $\pm (2.5\%+7)$
- Αντίσταση: 200Ω / 2kΩ $\pm (1\%+3)$
- Λειτουργία μνήμης
- Πίσω φωτισμός
- Τεστ Διόδου
- Τεστ ειδοποίησης με βομβητή



150 mm CE

815 art: 403057 40

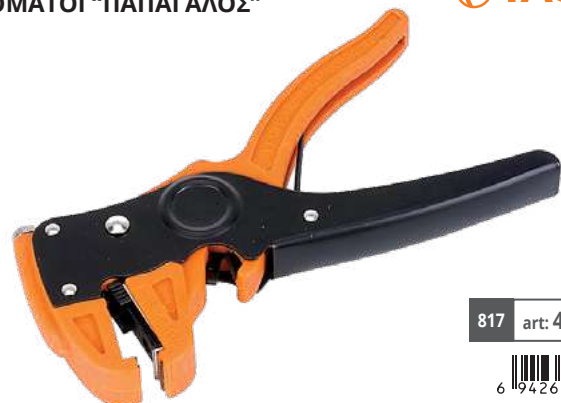
61€
ΓΔΑΡΤΕΣ ΚΑΛΩΔΙΩΝ ΑΥΤΟΜΑΤΟΙ "ΠΑΠΑΓΑΛΟΣ"

165 mm

817 art: 400001 40

6.90€

ΓΔΑΡΤΕΣ ΚΑΛΩΔΙΩΝ - ΠΡΕΣΣΕΣ ΑΚΡΟΔΕΚΤΩΝ

με αντιολισθητική ελαφρύ τύπου μόνωση



215 mm

818 art: 401009 40



- Γδάρσιμο μονωμένων καλωδίων 26-14, 12-10, 22-10
- Κοπή ντιζών: 6-32, 8-32, 10-32, 4-40
- Γδάρσιμο καλωδίων AWG 8-26
- Λειτουργία κοπής καλωδίων

7.10€

ΚΟΦΤΕΣ ΚΑΛΩΔΙΩΝ
με αντιολισθητική λαβή



200 mm

819 art: 273203 40



16.90€

ΠΡΕΣΣΕΣ ΑΚΡΟΔΕΚΤΩΝ ΤΗΛΕΠΙΚΟΙΝΩΝΙΩΝ 3 ΣΕ 1



820 art: 401013 40



11.60€

ΚΑΛΩΔΙΑ ΜΠΑΤΑΡΙΩΝ ΑΥΤΟΚΙΝΗΤΩΝ
βαρύς τύπος



- Βαρύ τύπου καλώδια CCA
- Πλήρως μονωμένες ταμπίδες



| | | | | | |
|-----|-------------|----|-----------------------------------|---------------|-----------------|
| 821 | art: 380016 | 40 | 3m × 162mm ² - 220 A | 21.60€ | 6 942629 250227 |
| 822 | art: 380025 | 40 | 3.5m × 252mm ² - 350 A | 34.90€ | 6 942629 250234 |
| 823 | art: 380035 | 40 | 4.5m × 352mm ² - 480 A | 53.70€ | 6 942629 250241 |

ΣΕΤ ΣΩΛΗΝΑΚΙΑ ΚΑΛΩΔΙΩΝ ΘΕΡΜΟΣΥΣΤΕΛΟΜΕΝΑ 280τεμ., πολύχρωμα



824 art: 32-00250 40



5€

1, 2, 3, 4, 5, 6, 8, 10 mm

ΣΕΤ ΑΚΡΟΔΕΚΤΩΝ ΜΟΝΩΜΕΝΩΝ 175τεμ.



825 art: 31-00175 40



8€

0.5-1.5 + 1-2.5 + 4-6 mm

ΚΟΦΤΕΣ ΠΛΑΚΙΔΙΩΝ

Ιδανικοί για κοπή ποικιλίας πλακιδίων τοίχου και δαπέδου. Οι συμπαγείς, επιχρωμιωμένες χαλύβδινες ράγες προσφέρουν ομαλή εργασία, ενώ η ράβδος κοπής επιτρέπει καθαρές κοπές. Περιλαμβάνει επίσης έναν ρυθμιζόμενο οδηγό πλαϊνής κοπής για να γίνονται ταχύτερα και ευκολότερα επαναλαμβανόμενες κοπές σε πλακάκια.



- Γωνία κοπής από -45° έως +45°
- Ρύθμιση ύψους κοπής 16 mm
- Ροδάκι κοπής με διπλό ρουλεμάν Ø20 × Ø4 × 2 mm
- Ανθεκτικό ροδάκι κοπής από YG6 καρβίδιο και κοβάλτιο
- Βάση αλουμινίου

ΡΟΔΑΚΙΑ ΚΟΠΗΣ για κόφτες πλακιδίων, Ø20

- Εσωτ. διάμετρος Ø 4 mm
- Εξωτ. διάμετρος Ø 20 mm
- Πάχος 2 mm
- Κατασκευασμένο από YG6 καρβίδιο και κοβάλτιο



831 art: H04595 50



10.20€

| | | | | | |
|-----|-------------|----|------------------------------|-------------|-----------------|
| 826 | art: H4600 | 35 | 625 mm / Διαγ. κοπή 440 mm | 135€ | 5 212000 748119 |
| 827 | art: H4603 | 35 | 750 mm / Διαγ. κοπή 525 mm | 153€ | 5 212000 748126 |
| 828 | art: H4606 | 35 | 950 mm / Διαγ. κοπή 670 mm | 172€ | 5 212000 748133 |
| 829 | art: H4609* | 35 | 1290 mm / Διαγ. κοπή 900 mm | 255€ | 5 212000 748140 |
| 830 | art: H4612* | 35 | 1520 mm / Διαγ. κοπή 1030 mm | 275€ | 5 212000 748157 |

* 4 βραχίονες

ΚΟΦΤΕΣ ΠΛΑΚΙΔΙΩΝ
40 cm



832 art: 284201 40



25.90€

ΚΟΦΤΕΣ ΠΛΑΚΙΔΙΩΝ
60 cm



833 art: 284206 40



61€

ΤΑΝΑΛΙΕΣ ΠΛΑΚΙΔΙΩΝ

 βαρύς τύπος, με
αντιολισθητική λαβή



200 mm

834 art: 284015 40



11.80€

ΠΟΤΗΡΟΤΡΥΠΑΝΑ ΠΛΑΚΙΔΙΩΝ & ΚΕΝΤΡΑΔΟΡΟΣ
σετ 7 τεμ.



33-83 mm

835 art: 440537 40



34.60€

- 5 τεμ. ποτηροτρυπάνια 33 mm, 53 mm, 67 mm, 73 mm, 83 mm
- 1 τεμ. κεντραδόρος
- 1 τεμ. βάση κεντραδόρου αλουμινίου

ΦΟΡΜΕΣ ΠΕΡΙΓΡΑΜΜΑΤΟΣ - ΣΗΜΑΔΕΜΑΤΟΣ ΥΛΙΚΩΝ
πλαστικές



836 art: 284313 40



8.90€

ΒΕΝΤΟΥΖΕΣ ΤΖΑΜΙΩΝ

πλαστικές μονές



120 mm

837 art: 284301 40



5.60€

ΒΕΝΤΟΥΖΕΣ ΤΖΑΜΙΩΝ

πλαστικές διπλές



838 art: 284302 40



8.60€

ΒΕΝΤΟΥΖΕΣ ΤΖΑΜΙΩΝ

αλουμινίου, τριπλές



839 art: 72419 40



17.50€

ΤΣΙΜΠΙΔΕΣ ΥΔΡΑΥΛΙΚΩΝ CR-V 45°

- Ιδανική για υδραυλικούς
- Αξιόπιστη απόδοση στις εργασίες σας
- Κατασκευασμένες από υψηλής ποιότητας και ανθεκτικότητας χάλυβα CR-V
- Υψηλή αντοχή
- Ασφάλεια στο παξιμάδι σύσφιξης (δεν χάνεται)

840 art: H08000 40

1/2"

9.90€



841 art: H08001 40

1"

12.90€



842 art: H08002 40

1 1/2"

17.90€



843 art: H08003 40

2"

27.50€

ΤΣΙΜΠΙΔΕΣ ΥΔΡΑΥΛΙΚΩΝ CR-V 90°

- Ιδανική για υδραυλικούς
- Αξιόπιστη απόδοση στις εργασίες σας
- Κατασκευασμένες από υψηλής ποιότητας και ανθεκτικότητας χάλυβα CR-V
- Υψηλή αντοχή
- Ασφάλεια στο παξιμάδι σύσφιξης (δεν χάνεται)

844 art: H08006 40

1"

12.50€



845 art: H08007 40

1 1/2"

17.50€



846 art: H08008 40

2"

27.50€



ΓΑΛΛΙΚΑ ΚΛΕΙΔΙΑ CR-V

CR-V
STEEL



Με αρίθμηση

KRAUSMANN
DYNAMIC TOOLS

| | | | | | |
|-----|-------------|----|--------|--------|-----------------|
| 847 | art: H08080 | 50 | 150 mm | 5.40€ | 5 212000 746160 |
| 848 | art: H08081 | 50 | 200 mm | 7.00€ | 5 212000 746177 |
| 849 | art: H08082 | 50 | 250 mm | 9.80€ | 5 212000 746184 |
| 850 | art: H08083 | 50 | 300 mm | 13.20€ | 5 212000 746191 |

ΓΑΛΛΙΚΑ ΚΛΕΙΔΙΑ
MINI CR-V 2 ΣΕ 1
με αντιολισθητική
λαβή

TACTIX

ΓΚΑΖΟΤΑΝΑΛΙΕΣ
MINI CR-V
με αντιολισθητική
λαβή

TACTIX

ΓΚΑΖΟΤΑΝΑΛΙΕΣ
ΑΥΤΟΜΑΤΕΣ CR-V
με μόνωση

KRAUSMANN
DYNAMIC TOOLS

CR-V



851 art: 900061 40



7.40€

CR-V



852 art: 200721 40



8.70€

Κουμπι γρήγορης απασφάλισης

CR-V
STEEL



| | | | | | |
|-----|-------------|----|--------|--------|-----------------|
| 853 | art: H07990 | 50 | 250 mm | 9.90€ | 5 212000 746061 |
| 854 | art: H07991 | 50 | 300 mm | 13.90€ | 5 212000 749659 |
| 855 | art: H07993 | 50 | 400 mm | 27.90€ | 5 212000 749666 |

ΚΛΕΙΔΙΑ STILSON - ΚΑΒΟΥΡΕΣ

| | | | | | |
|-----|-------------|----|------------------|--------|-----------------|
| 856 | art: 730001 | 40 | 8-200 mm (8") | 6.30€ | 6 942629 233398 |
| 857 | art: 730003 | 40 | 10-250 mm (10") | 9.00€ | 6 942629 233404 |
| 858 | art: 730005 | 40 | 14-350 mm (14") | 12.00€ | 6 942629 233411 |
| 859 | art: 730007 | 40 | 18-450 mm (18") | 18.00€ | 6 942629 233428 |
| 860 | art: 730009 | 40 | 24-600 mm (24") | 26.00€ | 6 942629 233435 |
| 861 | art: 730011 | 40 | 36-900 mm (36") | 57.00€ | 6 942629 233442 |



Onsite
by TACTIX

ΚΟΦΤΑΚΙΑ ΧΑΛΚΟΣΩΛΗΝΩΝ MINI

TACTIX



3-16 mm

862 art: 340008 40



4.60€

ΚΟΦΤΑΚΙΑ ΧΑΛΚΟΣΩΛΗΝΩΝ

TACTIX



3-30 mm

863 art: 340030 40



8.90€

ΨΑΛΙΔΙΑ ΠΛΑΣΤΙΚΩΝ ΣΩΛΗΝΩΝ
PVC με κασάνα και λάμα INOX

TACTIX

ΨΑΛΙΔΙΑ ΠΛΑΣΤΙΚΩΝ ΣΩΛΗΝΩΝ
PVC βαρύς τύπος με κασάνα

TACTIX



42 mm

864 art: 340201 40



9.90€



64 mm

865 art: 340206 40



22€

ΦΛΟΓΙΣΤΡΑ ΑΕΡΙΟΥ
για φιάλη MAPP GAS

- Φλόγα έως 1650°C
- 360° Περιστροφή
- Αυτονομία έως και 160 λεπτά συνεχόμενα

CHN

866 art: HT-1 40

24.20€
ΦΛΟΓΙΣΤΡΑ ΑΕΡΙΟΥ ΜΕ ΗΛΕΚΤΡΟΝΙΚΗ
ΑΝΑΦΛΕΞΗ για φιάλη MAPP GAS

- Φλόγα έως 1650°C
- 360° Περιστροφή
- Αυτονομία έως και 160 λεπτά συνεχόμενα

CHN

867 art: HT-1S 40

30.50€
ΚΟΥΡΜΠΑΔΟΡΟΙ
ΧΑΛΚΟΣΩΛΗΝΩΝ
3 ΣΕ 1



6-10 mm

868 art: 339013 40

12.70€

Είναι κατάλληλο για 6, 8, 10 mm

ΚΟΥΡΜΠΑΔΟΡΟΙ
ΕΛΑΤΗΡΙΟΥ
ΜΑΛΑΚΩΝ ΥΛΙΚΩΝ
σετ 4 τεμ.



6.35-15.87 mm

869 art: 339060 40

12.20€

6.35, 9.52, 12.7, 15.87 mm

ΨΑΛΙΔΙΑ ΛΑΜΑΡΙΝΑΣ
ΕΛΑΤΗΡΙΟΥ CR-V 250 mm
με αντιολισθητική λαβή

Ίσιο

870 art: 273011 40



Αριστερό

871 art: 273013 40



Δεξί

872 art: 273015 40

8.90€

CR-V

ΠΡΙΟΝΙΑ ΓΥΦΟΣΑΝΙΔΑΣ
με αντιολισθητική λαβή

ΜΑΧΑΙΡΙΑ ΔΙΠΛΗΣ ΚΟΠΗΣ
ΓΕΝΙΚΗΣ ΧΡΗΣΗΣ ΙΝΟΧ
με αντιολισθητική λαβή

INOX

150 mm

874 art: 266051 40

6.30€

Κατάλληλο και για μονωτικά υλικά

415 mm

875 art: 475501 40

13.90€
ΕΥΣΤΡΕΣ 5
ΧΡΗΣΕΩΝ
ΙΝΟΧ
με αντιολισθητική
λαβή

ΣΠΑΤΟΥΛΕΣ ΓΥΦΟΣΑΝΙΔΑΣ ΦΑΡΔΙΣ
με αντιολισθητική λαβή



876 art: 305056 40

5€

 877 art: 280208 40 20.3 cm **5.20€**

 878 art: 280210 40 25.4 cm **5.90€**

 879 art: 280212 40 30.5 cm **6.60€**

ΠΕΝΣΕΣ ΕΝΩΣΗΣ ΠΡΟΦΙΛ ΜΕΤΑΛΛΟΥ ΓΥΦΟΣΑΝΙΔΑΣ
με αντιολισθητική λαβή



ΛΑΒΕΣ ΜΕΤΑΦΟΡΑΣ ΓΥΦΟΣΑΝΙΔΑΣ
με αντιολισθητική λαβή



ΤΗΛΕΣΚΟΠΙΚΟΙ ΒΡΑΧΙΟΝΕΣ ΣΤΗΡΙΞΗΣ ΓΥΦΟΣΑΝΙΔΑΣ



250 mm

880 art: 283151 40



20.50€

- Ασφαλίστε ή στερεώστε μεταλλικό στήριγμα πάχους έως 0.8 mm
- Δεν χρειάζεται συνδετήρες, λειτουργεί και με το ένα χέρι
- Η χύτευση κεφαλής από κράμα αλουμινίου το καθιστά συμπαγές αλλά και ελαφρύ



881 art: 284079 40



7.90€

- Το πάνελ μεταφοράς βοηθά στη μεταφορά σανίδων και άλλων επίπεδων υλικών με ευκολία
- Διαθέτει λαβή 14" για επιπλέον ευχέρεια και ορατότητα κατά τη διάρκεια μεταφοράς γυφτοσανίδας



1.15-2.90 m

882 art: 298501 40



22.90€

ΣΕΓΑΤΣΕΣ ΜΕ ΛΑΜΑ ΤΕΦΛΟΝ
με αντιολισθητική λαβή, για πορώδες μπετόν



15Δ, 650 mm

883 art: H03900 40



17.50€

- 15 δόντια καρβιδίου (TCT)
- Λάμα από τεφλόν
- Ιδανικό για πορώδες μπετόν
- Μήκος λάμας 65 cm
- Δυνατ. τοποθέτησης σε 90° & 45°
- Αντιολισθητική λαβή

ΣΙΔΗΡΟΠΡΙΟΝΑ
βαρύ τύπου, με αντιολισθητική λαβή



300 mm

884 art: 712735 40



9.90€

ΠΕΝΣΕΣ - ΓΔΑΡΤΕΣ ΚΑΛΩΔΙΩΝ CR-V HI-LEVERAGE με αντιολισθητική λαβή



40% ΛΙΓΟΤΕΡΗ ΔΥΝΑΜΗ ΠΙΕΣΗΣ

8.5"

885 art: H03203 40



10.90€

- Εργονομική αντιολισθητική λαβή TPR
- Ενσωματωμένος γδάρτης καλωδίων: 1,1.5, 2.5, 4, 6 mm και AWG 8-10, 10-12, 12-14, 14-16, 16-18
- Ενσωματωμένη πρέσα για ακροδέκτες καλωδίων

ΠΛΑΓΙΟΚΟΦΤΕΣ - ΓΔΑΡΤΕΣ ΚΑΛΩΔΙΩΝ CR-V HI-LEVERAGE με αντιολισθητική λαβή



40% ΛΙΓΟΤΕΡΗ ΔΥΝΑΜΗ ΠΙΕΣΗΣ

7.5"

886 art: H03206 40



10.90€

- Εργονομική αντιολισθητική λαβή TPR
- Ενσωματωμένος γδάρτης καλωδίων: 1,1.5, 2.5, 4 mm και AWG 8-10, 10-12, 12-14, 14-16
- Ενσωματωμένη πρέσα για ακροδέκτες καλωδίων

ΜΥΤΟΣΙΜΠΙΔΑ - ΓΔΑΡΤΕΣ ΚΑΛΩΔΙΩΝ CR-V HI-LEVERAGE με αντιολισθητική λαβή



40% ΛΙΓΟΤΕΡΗ ΔΥΝΑΜΗ ΠΙΕΣΗΣ

8"

887 art: H03209 40



10.90€

- Εργονομική αντιολισθητική λαβή TPR
- Ενσωματωμένος γδάρτης καλωδίων: 1,1.5, 2.5, 4 mm και AWG 8-10, 10-12, 12-14, 14-16
- Ενσωματωμένη πρέσα για ακροδέκτες καλωδίων

ΣΥΡΜΑΤΟΚΟΦΤΕΣ
 πλάγιοι, με μόνωση

KRAUSMANN
 DYNAMIC TOOLS

ΓΚΡΙΠΣ CR-V
 με αντιολισθητική λαβή



200 mm



200 mm

888 art: H03990 50



5 212000 746207

7€

CR-V



250 mm

889 art: 200505 50



6 942629 204244



13.20€

ΨΑΛΙΔΙΑ ΣΙΔΗΡΟΥ
 CR-MO με αντιολισθητικές
 λαβές

CR-MO



890 art: 275113 40 12"- 300 (5 mm) 16.90€



6 942629 204770

891 art: 275115 40 14"- 350 (7 mm) 20.90€



6 942629 204787

892 art: 275117 40 18"- 450 (8 mm) 25.30€



6 942629 204794

893 art: 275119 40 24"- 600 (10 mm) 34.50€



6 942629 204800

894 art: 275121 40 30"- 750 (13 mm) 43.80€



6 942629 204817

895 art: 275123 40 36"- 900 (16 mm) 52.90€



6 942629 204824

ΜΕΓΓΕΝΑΚΙΑ ΒΙΔΑΣ
 βαρύς τύπος,
 με αμόνι,
 ατσάλινα

ΜΕΓΓΕΝΕΣ ΠΑΓΚΟΥ
 ελαφρύς τύπος, με αμόνι, ατσάλινες



60 mm

896 art: 216203 40



6 942629 234500

25.70€



MAGNET



897 art: 216033 40 75 mm 35.90€



6 942629 252177

898 art: 216034 40 100 mm 41.60€



6 942629 252184

899 art: 216035 40 125 mm 51.60€



6 942629 252191

900 art: 216036 40 150 mm 78.00€



6 942629 252207

ΜΕΓΓΕΝΑΚΙΑ
ΒΕΝΤΟΥΖΑΣ
 περιστρεφόμενη
 βάση

ΒΑΣΕΙΣ ΓΩΝΙΑΚΩΝ ΤΡΟΧΩΝ
 βαρύς τύπος



901 art: 545255 40



6 942629 219156

25.90€



902 art: 330083 40



6 942629 233770

31.90€

115 - 125 mm

ΜΑΓΝΗΤΕΣ ΓΩΝΙΑΚΟΙ
σιδηρουργών - ηλεκτροσυγκολλητών, σετ 4 τεμ.



ΒΑΡΟΣ
4 kg
ΕΛΞΗΣ

903 art: 591031 40 4 kg 5 x 6 cm **7.50€**



ΜΑΓΝΗΤΕΣ ΓΩΝΙΑΚΟΙ
σιδηρουργών - ηλεκτροσυγκολλητών



| | | | | | | |
|-----|-------------|----|-------|---------|---------------|-----------------|
| 904 | art: 591027 | 40 | 11 kg | 7.6 cm | 3.80€ | 6 970834 675610 |
| 905 | art: 591028 | 40 | 22 kg | 10 cm | 5.00€ | 6 970834 675627 |
| 906 | art: 591029 | 40 | 33 kg | 12.5 cm | 7.90€ | 6 970834 675634 |
| 907 | art: 591030 | 40 | 44 kg | 15 cm | 11.90€ | 6 970834 675641 |

ΠΡΙΤΣΙΝΑΔΟΡΟΙ
ΕΠΑΓΓΕΛΜΑΤΙΚΟΙ
με αντιολισθητική
λαβή



8" (200 mm)

908 art: H06150 40



14.50€

- Εργονομικός σχεδιασμός
- Σφυρήλατα άκρα από κράμα χάλυβα αλουμινίου
- Για πριτσίνια αλουμινίου πάχους 2,4, 3,2, 4,0, 4,8 mm και inox 2,4, 3,2, 4,0 mm

ΓΩΝΙΕΣ ΡΥΘΜΙΖΟΜΕΝΕΣ
45° & 90° με αλφράδι και
ακίδα σημαδέματος



30 cm

909 art: 239111 40



12.20€

ΕΞΩΛΚΕΙΣ ΒΙΔΩΝ
σετ 5 τεμ.



910 art: 386405 40



5.50€

- 1 (3.1-6.3 mm)
- 2 (6.3-7.9 mm)
- 3 (7.9-11.1 mm)
- 4 (11.1-14.2 mm)
- 5 (14.2-19 mm)

ΚΑΤΣΑΒΙΔΙΑ ΚΤΥΠΗΤΑ
με 4 μύτες



- PH2, 3
- 8, 10 mm



911 art: 207201 40



13.90€

- Εμπρός / αντίστροφη περιστροφή
- Μπορεί να χρησιμοποιηθεί με 1/2" καρδιάκια

ΛΑΔΙΚΑ ΗΥΛΡ
με 2 εύκαμπτα
ακροφύσια



250 ml

912 art: H05980 50



4€

ΜΑΝΕΛΕΣ ΚΟΛΑΟΥΖΩΝ
ΑΥΤΟΜΑΤΕΣ
σε blister



913 art: 421161 40 M3-8 **9.90€**

914 art: 421163 40 M5-12 **11.90€**



ΓΡΑΣΣΑΔΟΡΟΙ
 βαρύν τύπος

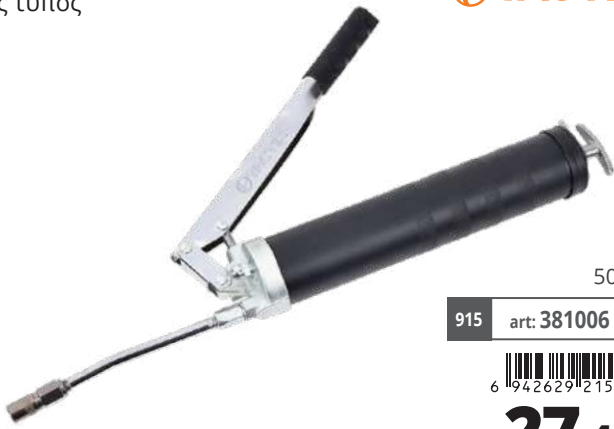

500 cc

915 art: 381006 40

27.40€
ΓΡΑΣΣΑΔΟΡΟΙ ΜΕ ΠΙΣΤΟΛΙ
 βαρύν τύπος



500 cc

916 art: 381014 40

23€
ΠΡΟΚΟΒΓΑΛΤΕΣ ΛΟΣΤΟΙ
 ΠΛΑΚΕ



38 cm

917 art: 233005 40

6€
ΠΡΟΚΟΒΓΑΛΤΕΣ ΛΟΣΤΟΙ ΟΒΑΛ
 βαρύν τύπος



60 cm

75 cm

918 art: 233305 40

12.20€

919 art: 233307 40

16.30€
ΚΑΘΡΕΠΤΑΚΙΑ ΣΥΝΕΡΓΕΙΟΥ
ΣΤΡΟΓΓΥΛΑ πτυσσόμενα, με
 πλαστική λαβή



240-700 mm

920 art: 545325 40

6.50€

Καθρέπτης Ø50 mm

ΜΑΓΝΗΤΕΣ ΠΤΥΣΣΟΜΕΝΟΙ
ΤΗΛΕΣΚΟΠΙΚΟΙ ΚΕΡΑΙΑ
 με φακό LED



MAGNET

LED



έως και 800 mm

921 art: 545265 40

7.30€

Μαγνητίζει έως και 2.30 kg

ΣΚΑΡΠΕΛΑ ΞΥΛΟΓΛΥΠΤΙΚΗΣ
MINI με οβάλ ξύλινη λαβή,
 σετ 5 τεμ.



- Ημιστρόγγυλο 9 mm
- Ευθύ 11 mm
- Λοξό 11 mm
- "V" κλίσης 4.5 mm
- Κοίλο 11 mm

922 art: 545285 40

9.90€
ΦΑΛΤΣΟΚΟΥΤΙΑ ΠΛΑΣΤΙΚΑ
 με σφιγκτήρες αυτόματης
 γρήγορης απασφάλισης



923 art: 269001 40

15.90€

37 x 12 x 9 cm

ΣΑΜΟΥΤΣΕΣ MINI
με μαγνητική υποδοχή καρφιών
και αντιολισθητική λαβή

Σχισμή
για αφαίρεση καρφιών



924 art: 900062 40



7.30€

ΣΦΥΡΙΑ ΣΚΕΠΑΤΖΙΔΩΝ με υποδοχή για
καρφί και αντιολισθητική λαβή

TACTIX®



Υποδοχή καρφιών

600 gr

925 art: 224103 40



12.20€

ΣΦΙΓΚΤΗΡΕΣ ΜΑΡΑΓΚΩΝ ΑΥΤΟΜΑΤΟΙ
DUAL-ACTION βαρύς τύπος

NEO

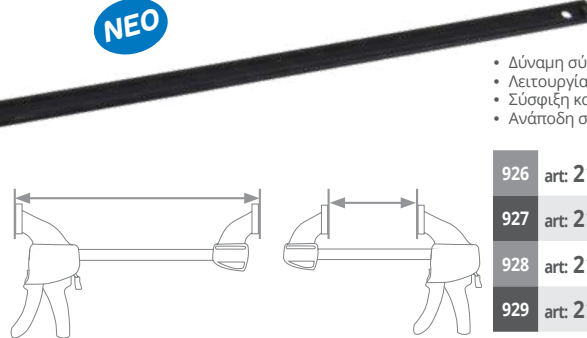

- Δύναμη σύσφιξης 60 kg
- Λειτουργία γρήγορης απασφάλισης
- Σύσφιξη και άνοιγμα με το ένα χέρι
- Ανάποδη σύσφιξη

| | | | | | |
|-----|-------------|----|--------------|---------------|-----------------|
| 926 | art: 215611 | 40 | 150 mm (6") | 11.30€ | 6 942629 293910 |
| 927 | art: 215632 | 40 | 300 mm (12") | 12.00€ | 6 942629 239321 |
| 928 | art: 215633 | 40 | 450 mm (18") | 12.80€ | 6 942629 294641 |
| 929 | art: 215634 | 40 | 600 mm (24") | 14.00€ | 6 942629 294658 |

ΠΙΣΤΟΛΙΑ ΚΑΡΦΩΤΙΚΑ
με ρυθμιζόμενη βίδα
& 600 τεμ. δίχαλα
4-14 mm

TACTIX®



930 art: 218011 40



9.80€

Δέχεται δίχαλα & καρφιά

ΠΙΣΤΟΛΙΑ ΚΑΡΦΩΤΙΚΑ
μικρά, με 100 τεμ.,
δίχαλα 4-8 mm

TACTIX®



931 art: 218003 40



4.90€

ΡΟΚΑΝΙΑ ΜΕΤΑΛΛΙΚΑ ΧΟΥΦΤΑΣ
με ατσάλινη λάμα 25mm

TACTIX®



932 art: 270003 40



7.30€

ΡΟΚΑΝΙΑ ΜΕΤΑΛΛΙΚΑ
με λάμα 41 mm

TACTIX®



933 art: 270007 40



18.90€

ΡΟΚΑΝΙΑ ΜΕΤΑΛΛΙΚΑ
βαρύς τύπος, με λάμα 51 mm

TACTIX®



934 art: 270009 40



38.90€

ΠΑΣΤΡΑΓΚΟΥΛΑ ΜΕΤΑΛΛΙΚΑ
με ρυθμιζόμενη ατσάλινη λάμα 51mm

TACTIX®



935 art: 270015 40



12.90€

ΠΙΣΤΟΛΙΑ ΑΦΡΟΥ ΠΟΛΥΟΥΡΕΘΑΝΗΣ ΤΕΦΛΟΝ**KRAUSMANN**
DYNAMIC TOOLSΕΡΓΑΣΙΑΤΙΚΗ ΧΡΗΣΗ
• ΠΟΙΟΤΗΤΑ / QUALITY •
PROFESSIONAL USE**PRO** ΕΠΑΓΓΕΛΜΑΤΙΚΟ

936 art: H06100 40

**17.50€****ΠΙΣΤΟΛΙΑ ΣΙΛΙΚΟΝΗΣ ΕΠΑΓΓΕΛΜΑΤΙΚΑ 'DRIPLESS' ανοικτού τύπου****KRAUSMANN**
DYNAMIC TOOLSΕΡΓΑΣΙΑΤΙΚΗ ΧΡΗΣΗ
• ΠΟΙΟΤΗΤΑ / QUALITY •
PROFESSIONAL USE

- Μηχανισμός ώθησης με ισχυρό ελατήριο μέγιστης δύναμης πίεσης 1700 Nm
- DRIPLESS: Δεν στάζει, άμεση διακοπή της ροής
- Ιδανικό για σιλικόνες, κόλλες, υβρίδια, σφραγιστικά και στόκους

PRO ΕΠΑΓΓΕΛΜΑΤΙΚΟ

938 art: H06000 40

**8.20€****ΠΙΣΤΟΛΙΑ ΣΙΛΙΚΟΝΗΣ κλειστού τύπου****KRAUSMANN**
DYNAMIC TOOLSΕΡΓΑΣΙΑΤΙΚΗ ΧΡΗΣΗ
• ΠΟΙΟΤΗΤΑ / QUALITY •
PROFESSIONAL USE

- Ενισχυμένος μηχανισμός ώθησης με ισχυρό ελατήριο μέγιστης δύναμης πίεσης 1700Nm
- DRIPLESS: Δεν στάζει, άμεση διακοπή της ροής
- Ιδανικό για σιλικόνες, κόλλες, υβρίδια, σφραγιστικά και στόκους



15"

940 art: H06030 40

**10.50€****ΠΙΣΤΟΛΙΑ ΣΙΛΙΚΟΝΗΣ COMPACT "DRIPLESS"****SILIGUN**

Κατάλληλο για φύσγκες πλαστικές και αλουμινίου.

- Πιστόλι σιλικόνης βαρύ τύπου με πατενταρισμένο, συμπαγή σχεδιασμό από ισχυρό, αλλά ελαφρύ, πλαστικό ABS
- Με συνολικό μήκος 4" (10 cm) και βάρος 350 gr, είναι εύκολο στο κράτημα και ταυριάζει σε κάθε εργαλειοθήκη
- Ιδανικό για μικρούς - στενούς χώρους και γωνίες. Το μικρό μήκος του SILIGUN και το γεγονός ότι μπορείτε να αφαιρέσετε την περίσσεια από το σωλήνα σιλικόνης, σας επιτρέπει να φτάσετε ακόμα και στα πιο στενά σημεία (πχ. πίσω από την τουαλέτα)



937 art: 72533 40

**27.90€**

Συσκευασία προβολής 10 τεμαχίων.

ΠΙΣΤΟΛΙΑ ΣΙΛΙΚΟΝΗΣ ΕΠΑΓΓΕΛΜΑΤΙΚΑ 'DRIPLESS' βαρύ τύπου**KRAUSMANN**
DYNAMIC TOOLSΕΡΓΑΣΙΑΤΙΚΗ ΧΡΗΣΗ
• ΠΟΙΟΤΗΤΑ / QUALITY •
PROFESSIONAL USE

- Μηχανισμός ώθησης με ισχυρό ελατήριο μέγιστης δύναμης πίεσης 2600 Nm
- DRIPLESS: Δεν στάζει, άμεση διακοπή της ροής
- Ιδανικό για σιλικόνες, κόλλες, υβρίδια, σφραγιστικά και στόκους

PRO ΕΠΑΓΓΕΛΜΑΤΙΚΟ

9"

939 art: H06010 40

**13€****ΠΙΣΤΟΛΙΑ ΣΙΛΙΚΟΝΗΣ ΤΥΠΟΥ ΕΠΑΓΓΕΛΜΑΤΙΚΑ κλειστού τύπου****KRAUSMANN**
DYNAMIC TOOLSΕΡΓΑΣΙΑΤΙΚΗ ΧΡΗΣΗ
• ΠΟΙΟΤΗΤΑ / QUALITY •
PROFESSIONAL USE

- Ενισχυμένος μηχανισμός ώθησης με ισχυρό ελατήριο μέγιστης δύναμης πίεσης 2600Nm
- DRIPLESS: Δεν στάζει, άμεση διακοπή της ροής
- Ιδανικό για σιλικόνες, κόλλες, υβρίδια, σφραγιστικά και στόκους

PRO ΕΠΑΓΓΕΛΜΑΤΙΚΟ

ΜΕΤΑΛΛΙΚΟ ΚΑΠΑΚΙ

15"

941 art: H06020 40

**18€**

ΒΕΛΟΝΙΑ ΟΚΤΑΓΩΝΑ ΧΕΙΡΟΣ

- Ιδανικό για μπετό, τοιχοποιία, πλακάκια και λοιπά δομικά υλικά
- Κατασκευασμένο από υψηλής ποιότητας και ανθεκτικότητας χάλυβα
- Οκτάγωνο σχήμα σώματος για καλύτερη εργονομία



| | | | | | | |
|-----|-------------|----|-----------|-------|---|--|
| 942 | art: H03310 | 50 | 250×16 mm | 5.40€ | 5 | |
| 943 | art: H03311 | 50 | 300×18 mm | 7.20€ | 5 | |
| 944 | art: H03312 | 50 | 350×18 mm | 7.80€ | 5 | |

ΚΑΛΕΜΙΑ ΟΚΤΑΓΩΝΑ ΧΕΙΡΟΣ

- Ιδανικό για μπετό, τοιχοποιία, πλακάκια και λοιπά δομικά υλικά
- Κατασκευασμένο από υψηλής ποιότητας και ανθεκτικότητας χάλυβα
- Οκτάγωνο σχήμα σώματος για καλύτερη εργονομία



| | | | | | | |
|-----|-------------|----|--------------|-------|---|--|
| 945 | art: H03316 | 50 | 250×25×16 mm | 5.40€ | 5 | |
| 946 | art: H03317 | 50 | 300×25×18 mm | 7.00€ | 5 | |
| 947 | art: H03318 | 50 | 350×25×18 mm | 7.80€ | 5 | |

ΚΟΠΙΔΙΑ ΠΛΑΚΕ ΧΕΙΡΟΣ



- Ιδανικό για μπετό, τοιχοποιία, πλακάκια και λοιπά δομικά υλικά
- Κατασκευασμένο από υψηλής ποιότητας και ανθεκτικότητας χάλυβα



| | | | | | | |
|-----|-------------|----|--------------|-------|---|--|
| 948 | art: H03324 | 50 | 250×28×16 mm | 7.20€ | 5 | |
| 949 | art: H03325 | 50 | 300×28×12 mm | 7.80€ | 5 | |

ΜΕΤΡΑ ΡΟΛΑ

με ABS πλαστικό για αντοχή σε κτυπήματα, σε 3 χρώματα



| | | | | |
|-----|-------------|----|------------|-------|
| 950 | art: 235089 | 40 | 2m x 25 mm | 7.50€ |
|-----|-------------|----|------------|-------|

ΜΕΤΡΑ ΡΟΛΑ

βαρūs τύπος, με αντιολισθητική λαβή



- Τελικός γάντζος με τριπλά πριτσίνια
- Προφυλακτήρας επιστροφής λεπίδας με απορρόφηση κραδασμών
- Αντιολισθητική λαβή



| | | | | | | |
|-----|-------------|----|---------------|-------|---|--|
| 951 | art: H03010 | 50 | 3 m x 16 mm | 2.80€ | 5 | |
| 952 | art: H03012 | 50 | 5 m x 19 mm | 3.00€ | 5 | |
| 953 | art: H03014 | 50 | 5 m x 25 mm | 4.00€ | 5 | |
| 954 | art: H03016 | 50 | 7.5 m x 25 mm | 5.90€ | 5 | |

ΑΛΦΑΔΙΑ ΑΛΟΥΜΙΝΙΟΥ ΜΑΓΝΗΤΙΚΑ

με 3 μάτια



| | | | | | | |
|-----|-------------|----|-------|-------|---|--|
| 955 | art: H03072 | 50 | 30 cm | 4.90€ | 5 | |
| 956 | art: H03074 | 50 | 50 cm | 6.80€ | 5 | |
| 957 | art: H03075 | 50 | 60 cm | 7.90€ | 5 | |

ΤΡΟΧΟΙ ΟΔΟΜΕΤΡΗΣΗΣ

100km με οθόνη LCD

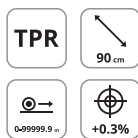

- Διακόπτης ON/OFF
- Ελάχιστη μέτρηση 0.1 m
- Μετατροπή μέτρα (m) σε πόδια (ft)
- Αποθήκευση δεδομένων
- 5 ενδείξεις μνήμης



Περιλαμβάνει: τσάντα μεταφοράς, μπαταρίες 2 x AAA

| | | | | |
|-----|-------------|----|----------|--------|
| 958 | art: H03060 | 40 | 34-90 cm | 43.50€ |
|-----|-------------|----|----------|--------|

ΜΕΤΡΟΤΑΙΝΙΕΣ FIBER GLASS
ΑΝΟΙΧΤΟΥ ΤΥΠΟΥ
 με χειρολαβή

ΜΕΤΡΟΤΑΙΝΙΕΣ FIBER GLASS
 με αντλιοσθητική λαβή

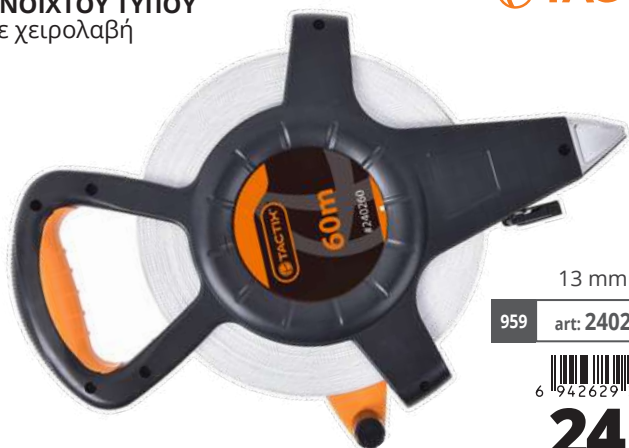

13 mm × 60 m

959 art: 240260 40



24.80€



15 mm × 20 m

960 art: 240120 40



12.90€

15 mm × 30 m

961 art: 240130 40



16.60€

ΜΙΚΡΟΜΕΤΡΑ
 σε πλαστική θήκη

- Ακρίβεια έως 0.01 mm
- Περιλαμβάνει ειδικό κλειδί για απλές προσαρμογές



962 art: 245311 40



20.50€

ΠΑΧΥΜΕΤΡΑ ΜΕΤΑΛΛΙΚΑ
 σε ξύλινη θήκη

- Ακρίβεια έως 0.02 mm και 1/1000"
- Εσωτερικές, εξωτερικές, βάθους και βήματος μετρήσεις



150×0.02 mm

963 art: 245011 40



18.50€

ΠΑΧΥΜΕΤΡΑ ΨΗΦΙΑΚΑ ΜΕΤΑΛΛΙΚΑ
 σε πλαστική θήκη

- Δύο λειτουργίες μέτρησης (mm / inch)
- Δύο μπαταρίες LR44
- Σε θήκη αποθήκευσης



150 mm

964 art: 25919 40



23.30€

ΠΑΧΥΜΕΤΡΑ ΨΗΦΙΑΚΑ ΜΕΤΑΛΛΙΚΑ
 INOX σε πλαστική θήκη

- Ακρίβεια έως 0.02 mm και 1/1000"
- Εσωτερικές, εξωτερικές, βάθους και βήματος μετρήσεις



150×0.01 mm

965 art: 245111 40



32.50€

ΣΗΜΑΔΕΥΤΗΡΙΑ ΚΙΜΩΛΙΑΣ ΜΕ ΣΚΟΝΗ ΜΠΛΕ & ΜΑΡΚΑΔΟΡΟΣ ΑΝΕΞΙΤΗΛΟΣ
ΜΑΥΡΟΣ
 σετ 3 τεμ.

ΤΡΙΓΩΝΑ - ΜΟΙΡΟΓΝΩΜΟΝΙΑ
 με πατούρα



- Σημαδευτήρι κιμωλίας 30 ml
- Σκόνη μπλε 113 g
- Μαρκαδόρος με αντοχή σε λάδια & νερό

966 art: 258055 40



7.90€



178 mm

967 art: 239081 40



6.50€



305 mm

968 art: 239083 40



14€

ΚΑΣΤΑΝΙΕΣ MINI ΔΙΠΛΕΣ CR-V 1/4" & 3/8" 72 ΔΟΝΤΙΑ
με αντιολισθητική λαβή

TACTIX

CR-V 72 T



969 art: 900060 40

6 942629 202400

8.90€



ΚΑΡΥΔΑΚΙΑ 1/4" CR-V σετ 10 τεμ. σε βάση

TACTIX

CR-V



972 art: 365103 40

6 942629 205319

6.90€

5, 6, 7, 8, 9, 10, 11, 12, 13 & 14 mm

ΚΑΡΥΔΑΚΙΑ 1/4" ΜΑΚΡΙΑ CR-V σετ 9 τεμ., σε βάση

TACTIX

CR-V



975 art: 365123 40

6 942629 234548

12.50€

4, 5, 6, 7, 8, 10, 11, 12, 13 mm

ΔΥΝΑΜΟΚΛΕΙΔΑ ΚΑΣΤΑΝΙΑΣ μετρικά & ίντσας

TACTIX

27-200 Nm



970 art: 375007 40

6 942629 234296

61.50€

2.8-20.7 ΜΚgs & 20-150 lb/foot

ΠΕΝΣΑ - ΠΟΛΥΕΡΓΑΛΕΙΟ 4 ΣΕ 1 σε blister

Onsite
by TACTIX



971 art: 749018 40

6 942629 239307

7.50€

Πένσα, μυτοσίμπιδο, πλαγιόκοφτη, λάμα, ανοιχτήρι μπουκαλιών, ανοιχτήρι κονσέρβας, σουβλι, μεγάλο μαχαίρι, χάρακας, απολεπιστής ψαριών, κατσαβίδι ίσιο μικρό, κατσαβίδι ίσιο μεσαίο, κατσαβίδι ίσιο μεγάλο, κατσαβίδι σταυρού phillips

TACTIX

ΚΑΡΥΔΑΚΙΑ 1/2" CR-V σετ 10 τεμ. σε βάση

TACTIX

CR-V



974 art: 365111 40

6 942629 205357

14.90€

10, 11, 12, 13, 14, 15, 17, 19, 22, 24 mm

ΚΑΡΥΔΑΚΙΑ 1/2" ΜΑΚΡΙΑ CR-V σετ 7 τεμ., σε βάση

TACTIX

CR-V



976 art: 365119 40

6 942629 205395

19.90€

13, 14, 15, 17, 18, 19, 22 mm

ΚΑΡΥΔΑΚΙΑ
σετ 25 τεμ. σε πλαστική
κασετίνα

CHN

ΚΑΡΥΔΑΚΙΑ 1/2"
CR-V σετ 23 τεμ. σε
πλαστική κασετίνα

TACTIX®

ΚΑΡΥΔΑΚΙΑ 1/4" & 1/2" **TACTIX®**
& ΜΥΤΕΣ CR-V
σετ 73 τεμ., σε πλαστική
κασετίνα

CR-V

CR-V



1/2"

977 art: 69733 40



28€

- 1/2" λαβή καστανίας
- 1/2" προέκταση 125 mm
- 15 τεμ. καρυδάκια μετρικά: 8, 9, 10, 11, 12, 13, 14, 15, 16, 17, 18, 19, 20, 21, 22 mm
- 5 τεμ. καρυδάκια ίντσας: 3/8", 7/16", 9/16", 1/2", 5/8"



978 art: 365042 40



79.90€

- 19 καρυδάκια 1/2" (8, 9, 10, 11, 12, 13, 14, 17, 18, 19, 21, 22, 23, 24, 27, 30 & 32mm)
- 1 πολύσπαστο 1/2"
- 2 προεκτάσεις 1/2" 125 & 250mm
- 1 καστανία 1/2"



979 art: 365055 40



139€

- 20 μύτες CR-V
◊ 3, 4, 5mm
◊ PH1, 2, 3
◊ 3, 4, 5, 6
◊ T10, 15, 20, 30
◊ PZ1, 2, 3
- 4 κλειδιά άλλων: 1.3, 1.5, 2 & 2.5mm
- 4 καρυδάκια μακριά: (10, 11, 14 & 17mm)
- 1 προέκταση 1/2" 125mm
- 2 μπουζόκλειδα καρυδάκια 1/2" (16, 21 mm)
- 2 καστανίες 1/4" & 1/2"

TORX® is a Trademark of Textron Fastening Systems

ΚΛΕΙΔΙΑ ΓΕΡΜΑΝΙΚΑ CR-V
σετ 8 τεμ.

CR-V

DIN
3110



6x7, 8x9, 10x11, 12x13, 14x15,
16x17, 18x19, 20x22 mm

TACTIX®

980 art: 372408 40



26.40€

ΚΛΕΙΔΙΑ ΓΕΡΜΑΝΟΠΟΛΥΓΩΝΑ CR-V
σετ 9 τεμ., σε καρτέλα ανάρτησης

CR-V

DIN
3113
ANSI



6, 8, 9, 10, 12, 13, 14, 17, 19 mm

TACTIX®

981 art: 370501 40



23.80€

**ΚΛΕΙΔΙΑ ΓΕΡΜΑΝΟΠΟΛΥΓΩΝΑ
ΚΑΣΤΑΝΙΑΣ ΣΠΑΣΤΑ CR-V**
με 72 δόντια, σετ 7 τεμ., σε θήκη



8, 9, 10, 11, 13, 17, 19 mm

TACTIX®

982 art: 371267 40



46.90€

ΚΛΕΙΔΙΑ TORX ΜΕ ΤΡΥΠΑ ΒΑΡΥΣ ΤΥΠΟΣ CR-V σετ 8 τεμ. με αντιολισθητική λαβή σε κλιπ & κάρτα ανάρτησης



983 art: 206209 40



6.90€

2, 2.5, 3, 4, 5, 6, 8, 10 mm

ΚΛΕΙΔΙΑ ΑΛΛΕΝ ΜΠΙΛΙΑΣ ΒΑΡΥΣ ΤΥΠΟΣ CR-V σετ 8 τεμ. με αντιολισθητική λαβή σε κλιπ & κάρτα ανάρτησης



984 art: 206205 40



8.90€

2, 2.5, 3, 4, 5, 6, 8, 10 mm

ΚΛΕΙΔΙΑ ΑΛΛΕΝ ΜΑΚΡΙΑ CR-V σετ 9 τεμ., σε θήκη και blister



985 art: 206001 40



6.90€

Μετρικά

986 art: 206003 40



8.90€

Μετρικά (1.5, 2, 2.5, 3, 4, 5, 6, 8, 10 mm)

Ίντσας (1/16", 5/64", 3/32", 1/8", 5/32", 3/16", 1/4", 5/16", 3/8")

ΚΑΤΣΑΒΙΔΙΑ ΙΣΙΑ & ΣΤΑΥΡΟΥ (PH) σετ 6 τεμ., με αντιολισθητική λαβή



989 art: 205401 40



12.90€

⊕ 0×60 mm, 1×75 mm,
⊖ 3×75 mm, 2×100 mm*,
5.5×100 mm*, 6.5×125 mm*
* Εξάγωνο στέλεχος

ΚΛΕΙΔΙΑ TORX ΜΑΚΡΙΑ CR-V σετ 9 τεμ., με τρύπα & θήκη



987 art: 206009 40



8.80€

T10, 15, 20, 25, 27, 30, 40, 45, 50

ΚΛΕΙΔΙΑ ΑΛΛΕΝ ΜΠΙΛΙΑΣ ΜΑΚΡΙΑ CR-V σετ 9 τεμ. σε θήκη



988 art: 206015 40



9.70€

1.5, 2, 2.5, 3, 4, 5, 6, 8, 10 mm

ΚΑΤΣΑΒΙΔΙΑ CR-V, ΙΣΙΑ & ΣΤΑΥΡΟΥ (PH) σετ 6 τεμ. με "VDE" μόνωση και αντιολισθητική λαβή



990 art: 205601 40



15.90€

⊕ 0×60 mm, 1×80 mm, 2×100 mm
⊖ 3×75 mm, 4×100 mm,
5.5×125 mm

ΚΑΤΣΑΒΙΔΙΑ ΜΕ ΠΕΡΑΣΤΗ ΛΑΜΑ ΙΣΙΑ & ΣΤΑΥΡΟΥ (PH) S2 σετ 6 τεμ. με αντιολισθητική λαβή



991 art: 205426 40



29.90€

⊕ 1×75 mm, 2×100 mm, 3×150 mm
⊖ 5×75 mm, 6×100 mm, 8×150 mm

**ΜΥΤΕΣ, ΑΝΤΑΠΤΟΡΑΣ & ΚΑΤΣΑΒΙΔΙ
CR-V ΣΕ ΚΑΣΕΤΙΝΑ** σετ 32 τεμ.

NEO

- 30 μύτες CR-V
 ⊕ 4,5, 5,5, 6,5 mm
 ⇨ PH1 (×3), 2 (×3), 3 (×3)
 ○ T10, 15, 20, 25, 30, 40
 ⇨ PZ1 (×3), 2 (×3), 3 (×3)
- Αντάπτορας για μύτες
- Κατσαβίδι
- Αποθηκευτική θήκη

992 art: 900017 40

6 942629 200185

16.50€
ΚΑΤΣΑΒΙΔΙΑ ΤΑΦ ΜΙΝΙ & ΚΑΣΤΑΝΙΑ
σετ 48 τεμ., με καρυδάκια 1/4" και μύτες,
σε κασετίνα

ΚΑΤΣΑΒΙΔΙΑ ΜΙΝΙ ΜΕ ΚΑΣΤΑΝΙΑ ΚΑΡΥΔΑΚΙΑ & ΜΥΤΕΣ σετ 25 τεμ., σε πλαστική κασετίνα με
διάφανο καπάκι, σε εκθετήριο προβολής



- 36 μύτες CR-V
 ⊕ 2×3, 2×4, 3×5, 2×6 mm
 ⇨ PH2×1, 2×3, 3×2
 ○ 2,5, 3, 4, 5, 6 mm
 ○ T8, 10, 15, 20, 25, 25, 27, 30, 40
 ⇨ PZ2×1, 3×2, 2×3
- 1 μαγνητικό αντάπτορα για μύτες 90 mm
- 6 καρυδάκια 1/4": 5, 6, 7, 8, 9, 10 mm
- 1 αντάπτορα για καρυδάκια 1/4"
- 1 κατσαβίδι μίνι

993 art: 900181 40

6 942629 252498

14€

TORX® is a Trademark of Textron Fastening Systems



- 16 μύτες CR-V
 ⊕ 4, 5, 6 mm
 ⇨ PH1, 2 x 2, 3
 ○ 3, 6 mm
 ○ T10, 15, 20
 ⇨ PZ1, 2 x 2, 3
 ○ 0, 1, 2, 3
- 1 μαγνητικό αντάπτορα για μύτες 90 mm
- 6 καρυδάκια 1/4": 5, 6, 7, 8, 9, 10 mm
- 1 αντάπτορα για καρυδάκια 1/4"
- 1 κατσαβίδι μίνι

994 art: 900225 40

6 942629 217428

14€

TORX® is a Trademark of Textron Fastening Systems

ΜΥΤΕΣ S2
σε κασετίνα, σετ 32 τεμ.

**ΚΑΡΥΔΑΚΙΑ, ΜΥΤΕΣ S2 & ΚΑΣΤΑΝΙΑ
1/4" CR-V** σετ 28 τεμ. σε κασετίνα &
εκθετήριο προβολής

S2



- 25 mm:
 ⊕ 3, 4, 5, 5, 6, 5 mm
 ⇨ 0, 1 ×2, 2 ×2, 3 ×2
 ○ T10, 15, 20, 25 ×2, 30, 40
 ○ 3, 4, 5, 6 mm
 ⇨ 0, 1 ×2, 2 ×2, 3 ×2
- 1 αντάπτορας για μύτες
- 1 αντάπτορας από ανοξείδωτο ατσάλι

995 art: 419832P 40

6 942629 255857

14.90€

TORX® is a Trademark of Textron Fastening Systems

CR-V S2



- 20 μύτες S2
 ⊕ 4, 5, 5, 6, 5 mm
 ⇨ PH1, 2, 3
 ○ 3, 4, 5, 6 mm
 ○ T10, 15, 20, 25, 27, 30, 40
 ⇨ PZ1, 2, 3
- 1 αντάπτορας CR-V για καρυδάκια
- 5 τεμ. καρυδάκια 1/4": 4, 5, 6, 8, 10 mm
- 1 καστανία 1/4"
- 1 μαγνητικός αντάπτορας INOX με ασφάλεια για μύτες

996 art: 555928P 40

6 942629 256335

34.90€

TORX® is a Trademark of Textron Fastening Systems

ΕΡΓΑΛΕΙΑ, ΚΑΤΣΑΒΙΔΙ ΜΕ ΚΑΣΤΑΝΙΑ, ΚΑΡΥΔΑΚΙΑ & ΜΥΤΕΣ, ΓΑΛΛΙΚΟ ΚΛΕΙΔΙ & ΚΑΣΤΑΝΙΑ 1/4" & 3/8"
σετ 56 τεμ., σε πλαστική κασετίνα



CR-V



- 35 μύτες CR-V
 ⊕ 3, 4, 5, 6, 7 mm
 ⊕ 0, 1, 2 (x5), 3
 ⊙ 2, 3, 4, 5, 6 mm: 3/32, 1/8, 5/32, 3/16, 1/4"
 ⊙ T10, 15, 20, 25, 27, 30, 40
 ⊕ PZ0, 1, 2 x2, 3
 ⊙ 0, 1, 2, 3
 - 10 τεμ. καρυδάκια 1/4": 4, 4.5, 5, 6, 7, 8, 9, 10, 11, 12 mm
 - 4 τεμ. καρυδάκια 3/8": 13, 14, 15
 - 1 αντάπτορας για μύτες/καρυδάκια
 - 1 αντάπτορας 3/8" - 1/4"
 - 1 προέκταση 3/8" 75 mm
 - 1 ρυθμιζόμενο κλειδί
 - 1 προέκταση 60 mm
 - 1 κατσαβίδι με καστανία
 - 1 καστανία με διπλό κεφάλι 1/4" & 3/8" 16 mm
- TORX® is a Trademark of Textron Fastening Systems

997 art: 900191 40



35.90€

ΕΡΓΑΛΕΙΑ, ΚΑΡΥΔΑΚΙΑ 1/2" & ΜΥΤΕΣ CR-V
σετ 75 τεμ., σε κασετίνα αλουμινίου



CR-V



- 31 μύτες CR-V
 ⊕ 3 x2, 4 x2, 5, 6
 ⊕ PH1 x2, 2 x3, 3
 ⊙ 4, 4.5, 5.5, 6, 6.5, 8 mm
 ⊙ T10, 15, 20, 25, 30, 40
 ⊕ PZ1 x2, 2 x3, 3
 - 1 αντάπτορας γρήγορης απασφάλισης 1/4"
 - 10 καρυδάκια 1/2" (9, 10, 11, 12, 13, 14, 17, 19 mm)
 - 1 πολύσπαστο 1/2"
 - 2 μπουζόκλειδα καρυδάκια 16 & 21 mm
 - 1 καστανία 1/2"
 - 2 προεκτάσεις 1/2" 125 & 250 mm
 - 1 αντάπτορας για καρυδάκια 1/4"
 - 9 γερμανοπολύγωνα (8, 9, 10, 11, 12, 13, 14, 17, 19 mm)
 - 7 κατσαβίδια (PH 2x40mm, 1x75mm, 2x100mm)
 - (-) 6x40 mm, 4x100 mm, 5.5x125 mm, 8x150mm
 - 1 σουλιές TORX 7τεμ. (T 2, 2.5, 3, 4, 5, 6, 8 mm)
 - 1 σφυρί 300 gr
 - 1 γκαζοτάναλια 240 mm
 - 1 πλαγιακόφτης 160 mm
 - 1 κατσαβίδι για μύτες 100 mm
- TORX® is a Trademark of Textron Fastening Systems

998 art: 365048 40



157€

ΤΡΥΠΑΝΙΑ, ΜΥΤΕΣ & ΚΑΡΥΔΑΚΙΑ CR-V
σετ 55 τεμ.



CR-V
STEEL

H.S.S.



- 11 τεμ. HSS τρυπάνια: 1.5, 2, 2.5, 3, 3.5, 4, 4.5, 5, 6, 6.5 mm
- 5 τεμ. τρυπάνια μπετού:
- 4, 5, 6, 8, 10 mm
- 5 τεμ. τρυπάνια ξύλου:
- 4, 5, 6, 8, 10 mm
- 3 τεμ. τρυπάνια φτερού:
- 13, 16, 19 mm
- 19x25 mm CR-V
 ⊕ 4, 5, 6 mm
 ⊕ PH1, PH2, PH3
 ⊙ 1, 2, 3 mm
 ⊙ T10, T15, T20, T25, T27, T30
 ⊕ PZ3, PZ4, PZ5, 1PZ6

- 1 αντάπτορας για μύτες
- 3 τεμ. αντάπτορες: 6, 8, 10 mm
- 1 αντάπτορας 60 mm
- 1 τρυπάνι κωνικό 10 mm
- 6x50 mm CR-V
 ⊕ 1, 2, 3 mm
 ⊕ PH4, PH5, PH6

999 art: 418455 40



24.90€

ΤΡΥΠΑΝΙΑ, ΜΥΤΕΣ S2, ΚΑΡΥΔΑΚΙΑ, ΠΟΤΗΡΟΤΡΥΠΑΝΑ
σετ 90 τεμ.



S2

H.S.S.



- 40 τεμ. μύτες S2
 ⊕ 2xPH0, 2xPH1, 3xPH2, 3xPH3
 ⊕ 2x4, 2x6, 2x7 mm
 ⊙ 3, 4, 5, 6 mm
 ⊕ 2xPZ0, 2xPZ1, 3xPZ2, 3xPZ3
 ⊙ 2xT10, 2xT15, 2xT20, 2xT25, T30, T40
- 15 τεμ. τρυπάνια: 1.5, 2, 2.5, 3, 3.2, 3.5, 4, 4.5, 5, 5.5, 6, 6.5, 7, 8, 10 mm
- 6 τεμ. τρυπάνια: 4, 5, 5.5, 6, 7, 8 mm
- 5 τεμ. τρυπάνια: 4, 5, 6, 8, 10 mm
- 4 τεμ. τρυπάνια φτερού: 12, 16, 20, 22 mm
- 1 αντάπτορας για μύτες 60 mm
- 7 τεμ. καρυδάκια: 4, 5, 6, 7, 8, 9, 10 mm
- 3 δακτυλίδια 5, 6, 8 mm & 1 κλειδί
- 1 Πλάκα μέτρησης διαμέτρων
- 4 ποτηροτρυπάνια 32, 38, 48, 54 mm & 1 οδηγός
- 1 φρέζα ξύλου HSS 13 mm
- 1 αντάπτορας

1000 art: 418739 40



42.90€

ΤΡΥΠΑΝΙΑ ΜΕΤΑΛΛΟΥ
σετ 13 τεμ.



H.S.S.
4241



1001 art: 742092 40
6 942629 248330

4.90€

1,5, 2, 2,5, 3, 3,2, 3,5, 4, 4,5, 4,8, 5, 5,5, 6, 6,5 mm

ΤΡΥΠΑΝΙΑ ΜΕΤΑΛΛΟΥ ΤΙΤΑΝΙΟΥ
σετ 13 τεμ., σε πλαστική κασετίνα



Ti
COATED

DIN
338

H.S.S.
6542

135°



1002 art: 410185 40
6 942629 238195

14.90€

1,5, 2, 2,5, 3, 3,5, 4, 4,5, 4,8, 5, 5,5, 6, 6,5 mm

ΤΡΥΠΑΝΙΑ ΔΟΜΙΚΩΝ ΥΛΙΚΩΝ
σετ 8 τεμ. σε πλαστική κασετίνα



DiN
8039



1003 art: 410548 40
6 942629 238201

7.50€

3, 4, 5, 6, 7, 8, 9, 10 mm

ΤΡΥΠΑΝΙΑ ΔΟΜΙΚΩΝ ΥΛΙΚΩΝ
SDS-PLUS σετ 4 τεμ., σε πλαστική κασετίνα



1004 art: 410953 40
6 942629 249986

9.90€

- Με επαγγελματικής ποιότητας μύτη καρβιδίου YG8C
- Για σκληρά υλικά, ταμμένο, γρανίτη και τούβλο

- 5 x 160mm
- 6 x 160mm
- 8 x 160mm
- 10 x 160mm

ΤΡΥΠΑΝΙΑ ΓΕΝΙΚΗΣ ΧΡΗΣΗΣ σετ 5 τεμ., σε πλαστική κασετίνα



DiN
8039



1005 art: 410655 40
6 942629 238218

5.50€

4, 5, 6, 8, 10mm

Κατάλληλα για τοιχοποιία, πλακάκια, ξύλο, νοβοπάν, μέταλλο & πλαστικό

ΤΡΥΠΑΝΙΑ ΕΥΛΟΥ ΑΚΙΔΟΣ σετ 5 τεμ., σε πλαστική κασετίνα



DiN
338

H.S.S.
4241



1006 art: 411527 40
6 942629 221661

5.80€

4, 5, 6, 8, 10mm

ΤΡΥΠΑΝΙΑ ΕΥΛΟΥ ΦΤΕΡΟΥ σετ 6 τεμ., σε πλαστική κασετίνα



1/4
(6,5mm)

DIN
338



1007 art: 411647 40
6 942629 221913

9.90€

10, 12, 16, 18, 20, 25 mm

ΛΑΜΕΣ ΚΟΠΗΣ ΞΥΛΟΥ-ΜΕΤΑΛΛΟΥ

σέγας, σετ 10 τεμ.

- 3 τεμ. 436001 (Ξύλου)
- 2 τεμ. 436007 (Ξύλου)
- 3 τεμ. 436013 (Ξύλου)
- 1 τεμ. 436101 (Μετάλλου)
- 1 τεμ. 436103 (Μετάλλου)



75 mm

1008 art: 436382 40



6 942629 250036
7.50€

ΛΑΜΕΣ ΚΟΠΗΣ ΞΥΛΟΥ-ΜΕΤΑΛΛΟΥ "U"

σέγας, σετ 10 τεμ.

- 3 τεμ. Ξύλου, καθαρή κοπή, 10ΤΡΙ
- 2 τεμ. Ξύλου, βασική κοπή, 8ΤΡΙ
- 3 τεμ. Ξύλου, γρήγορη κοπή, 6ΤΡΙ
- 1 τεμ. Μετάλλου, βασική κοπή, 21ΤΡΙ
- 1 τεμ. Μετάλλου, βασική κοπή, 12ΤΡΙ



75 mm

1009 art: 436386 40



6 942629 250050
7.70€

ΛΑΜΕΣ ΚΟΠΗΣ ΚΡΕΑΤΩΝ ΙΝΟΧ

σεγάσας / σπαθόσεγας, 2 τεμ.

ΙΔΑΝΙΚΗ

για κοπή κρέατος, κόκκιλων & πάγου

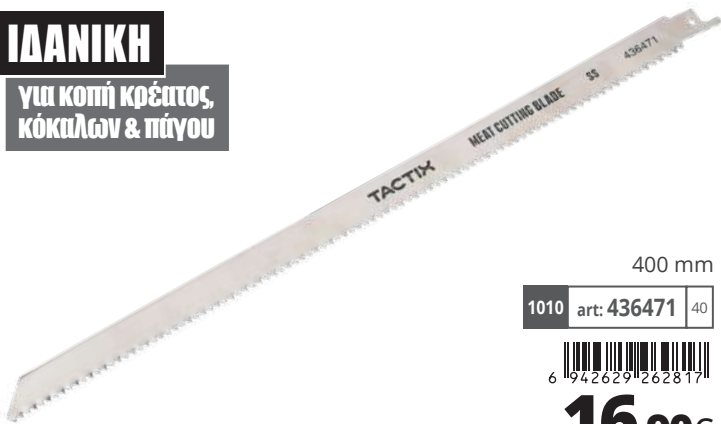

400 mm

1010 art: 436471 40



6 942629 262817
16.90€

ΕΞΑΡΤΗΜΑΤΑ ΠΟΛΥΕΡΓΑΛΕΙΟΥ

σετ 72 τεμ. σε πλαστική κασετίνα



Περιλαμβάνει:
μύτες λείανσης,
τροχούς στίλβωσης,
μύτες κοπής / άλεσης,
τροχούς λείανσης,
τροχούς κοπής,
βαρελάκια λείανσης,
τριπάνια HSS και
συρματόβουρτσες

1011 art: 447040 40



6 942629 230564
11.90€

ΤΡΥΠΑΝΙΑ ΔΙΑΒΗΤΕΣ

με πλαστικό κάλυμμα

CHN



40-220 mm

1012 art: 70048 40



5 212000 744173
66€

- Ιδανικό για ξύλο, πλαστικό, γυψοσανίδα, αλουμίνιο
- Μέγιστη ταχύτητα: 500rpm

ΤΡΥΠΑΝΙΑ ΔΙΑΒΗΤΕΣ

με πλαστικό κάλυμμα & κασετίνα

CHN



40-300 mm

1013 art: 70047 40



5 212000 744180
75€

- Ιδανικό για ξύλο, πλαστικό, γυψοσανίδα, αλουμίνιο
- Μέγιστη ταχύτητα: 500rpm

ΒΟΥΡΤΣΕΣ ΚΑΘΑΡΙΣΜΟΥ ΜΕ ΑΞΟΝΑΚΙ 1/4"

σετ 3 τεμ.



1014 art: 447303 40



6 974334 553324
9.50€

**ΠΑΞΙΜΑΔΙΑ
ΑΣΦΑΛΕΙΑΣ**
σετ 100 τεμ.

1015 art: 565143 40



9.50€

25 τεμ. M4, 25 τεμ. M5,
20 τεμ. M6, 15 τεμ. M8,
10 τεμ. M10, 5 τεμ. M12
ΡΟΔΕΛΕΣ
σετ 720 τεμ.

- M6: 50 τεμ. C-type, 50 τεμ. Star-type, 50 τεμ. Circle Star type
- M8: 50 τεμ. C-type, 50 τεμ. Star-type, 50 τεμ. Circle Star type
- M10: 50 τεμ. C-type, 50 τεμ. Star-type, 50 τεμ. 10 Circle Star type
- 6.4 mm: 40 τεμ. C-type, 40 τεμ. Star-type, 40 τεμ. Circle Star type
- 8.0 mm: 30 τεμ. C-type, 30 τεμ. Star-type, 30 τεμ. Circle Star type
- 9.5 mm: 20 τεμ. C-type, 20 τεμ. Star-type, 20 τεμ. Circle Star type



1017 art: 565155 40



9.90€

**ΛΑΣΤΙΚΑΚΙΑ O-RING,
ΡΟΔΕΛΕΣ ΚΑΟΥΤΣΟΥΚ
(HNBR)**
σετ 270 τεμ.

20 τεμ. 7/32 × 1/16", 20 τεμ. 1/4 × 1/16", 20 τεμ. 6.8 × 1.9 mm, 20 τεμ. 5/16 × 1/16", 20 τεμ. 7.8 × 1.9 mm, 20 τεμ. 8 × 2 mm, 20 τεμ. 8.8 × 1.9 mm, 15 τεμ. 7/16 × 1/16", 15 τεμ. 7/16 × 3/32", 15 τεμ. 11 × 2 mm, 15 τεμ. 12 × 2 mm, 10 τεμ. 13.9 × 1.8 mm, 10 τεμ. 9/16 × 3/32", 10 τεμ. 14 × 2 mm, 10 τεμ. 15 × 2 mm, 10 τεμ. 17 × 2 mm, 10 τεμ. 11/16 × 1/16", 10 τεμ. 11/16 × 1/8"



1019 art: 565065 40



10.90€

ΑΣΦΑΛΕΙΕΣ ΟΠΗΣ
σετ 255 τεμ.

35 τεμ. 1.2 mm, 30 τεμ. 1.5 mm, 30 τεμ. 1.9 mm, 25 τεμ. 2.3 mm, 20 τεμ. 3.2 mm, 15 τεμ. 4 mm, 15 τεμ. 5 mm, 15 τεμ. 6 mm, 10 τεμ. 7 mm, 10 τεμ. 8 mm, 10 τεμ. 9 mm, 5 τεμ. 10 mm, 10 τεμ. 12 mm, 15 τεμ. 15 mm, 5 τεμ. 19 mm, 5 τεμ. 24 mm



1021 art: 565303 40



12.50€

ΡΟΔΕΛΕΣ ΧΑΛΚΟΥ
σετ 110 τεμ.,
σε πλαστική
κασετίνα

1023 art: 565167 40



16.90€

30 1/4" (6.4 mm), 25 5/16" (7.9 mm), 20 3/8" (9.5 mm), 15 7/16" (11.1 mm), 10 1/2" (12.7 mm), 10 5/8" (15.9 mm)

**ΜΕΤΑΛΛΟΒΙΔΕΣ, ΠΑΞΙΜΑΔΙΑ
& ΡΟΔΕΛΕΣ**
σετ 360 τεμ.

1016 art: 565127 40



9.60€

- Βίδες: 25 τεμ. M3×16 mm, 20 τεμ. M4×20 mm, 20 τεμ. M4×25 mm, 20 τεμ. M5×20 mm, 20 τεμ. M5×25 mm, 15 τεμ. M6×20 mm
- Παξιμόδια: 25 τεμ. M3, 40 τεμ. M4, 40 τεμ. M5, 15 τεμ. M6
- Ροδέλες: 25 τεμ. M3, 40 τεμ. M4, 40 τεμ. M5, 15 τεμ. M6

ΕΛΑΤΗΡΙΑ ΣΥΜΠΙΕΣΗΣ - ΕΠΕΚΤΑΣΗΣ
σετ 200 τεμ.

- Ελατήρια επέκτασης: 8 τεμ. 3/16 × 1-3/4 in. (4.8 × 44.5 mm), 12 τεμ. 5/32 × 3-1/8 in. (4 × 79.5 mm), 10 τεμ. 13/64 × 13/16 in. (5 × 20.5 mm), 10 τεμ. 7/32 × 1 in. (5.5 × 25.5 mm), 10 τεμ. 9/32 × 1-1/2 in. (7 × 38 mm), 12 τεμ. 9/32 × 2-1/32 in. (7 × 71 mm), 12 τεμ. 11/32 × 1-27/32 in. (8.5 × 47 mm), 10 τεμ. 11/32 × 1-7/16 in. (8.5 × 36.5 mm), 10 τεμ. 1/4 × 7/8 in. (6.5 × 22 mm), 8 τεμ. 5/16 × 1-1/8 in. (8 × 28.5 mm), 10 τεμ. 5/16 × 1-1/4 in. (8 × 31.5 mm), 12 τεμ. 5/16 × 1-3/4 in. (8 × 38 mm), 10 τεμ. 7/32 × 1-1/2 in. (5.5 × 38 mm), 10 τεμ. 9/32 × 3/4 in. (7 × 19 mm), 10 τεμ. 1/4 × 13/32 in.



1018 art: 565225 40



10.70€

**ΛΑΣΤΙΚΑΚΙΑ O-RING,
ΡΟΔΕΛΕΣ & ΤΑΠΕΣ**
σετ 125 τεμ.

- Ροδέλες καουτσούκ: 15 τεμ. 1/2"×1/4", 10 τεμ. 7/32"×5/16", 7 τεμ. 9/32"×1/2", 3 τεμ. 5/16"×9/16", 6 τεμ. 3/8"×15/32", 5 τεμ. 3/8"×1/2", 3 τεμ. 3/8"×13/16", 4 τεμ. 7/16"×3/4", 3 τεμ. 1/2"×19/32", 3 τεμ. 5/8"×31/32", 2 τεμ. 3/4"×15/16"
- Τάπες καουτσούκ: 20 τεμ. 9/32", 20 τεμ. 3/8", 10 τεμ. 1/2", 5 τεμ. 5/8", 4 τεμ. 3/4", 3 τεμ. 7/8", 2 τεμ. 1"



1020 art: 565051 40



11.80€

**ΠΕΡΟΝΕΣ ΑΣΦΑΛΕΙΑΣ
ΜΕΤΑΛΛΙΚΕΣ**
σετ 150 τεμ.

- 42 τεμ. 3/32" × 1-3/16" (2.4 × 30 mm),
- 30 τεμ. 5/64" × 1-5/16" (2 × 33 mm),
- 25 τεμ. 5/64" × 1-9/16" (2 × 39 mm),
- 25 τεμ. 7/64" × 1-5/8" (2.8 × 41 mm),
- 20 τεμ. 9/64" × 1-3/4" (3.6 × 44 mm),
- 8 τεμ. 5/32" × 2-15/16" (4 × 75 mm)



1022 art: 565261 40



13.90€

**ΛΑΣΤΙΚΑΚΙΑ O-RING, ΡΟΔΕΛΕΣ ΣΤΕΓΑ-
ΝΟΠΟΙΗΣΗΣ ΣΤΡΟΓΓΥΛΕΣ ΕΛΑΣΤΙΚΕΣ**
σετ 350 τεμ.

- 2 mm διάμετρος: 15 τεμ. 3 mm, 15 τεμ. 4 mm, 15 τεμ. 5 mm, 15 τεμ. 6 mm, 15 τεμ. 8 mm, 15 τεμ. 10 mm, 15 τεμ. 12 mm, 10 τεμ. 14 mm, 10 τεμ. 20 mm
- 2.5 mm διάμετρος: 15 τεμ. 10 mm, 15 τεμ. 12 mm, 15 τεμ. 14 mm, 15 τεμ. 15 mm, 15 τεμ. 16 mm, 10 τεμ. 17 mm, 10 τεμ. 19 mm
- 3 mm διάμετρος: 15 τεμ. 19 mm, 15 τεμ. 20 mm, 15 τεμ. 22 mm, 15 τεμ. 24 mm, 10 τεμ. 25 mm, 10 τεμ. 27 mm, 10 τεμ. 28 mm, 10 τεμ. 30 mm, 10 τεμ. 32 mm, 5 τεμ. 33 mm, 5 τεμ. 35 mm, 5 τεμ. 36 mm, 5 τεμ. 38 mm



1024 art: 565063 40



17.90€

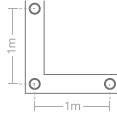

⚠ Για την μεγαλύτερη αντοχή του μουσαμά στο χρόνο, συνίσταται η τοποθέτηση αφρώδους υλικού μεταξύ του μουσαμά και των αντικειμένων / υλικών προς επικάλυψη, σε γωνίες αλλά και σημεία επαφής με τυχόν αιχμηρά αντικείμενα.



ΜΟΥΣΑΜΑΔΕΣ ΜΕ ΚΡΙΚΟΥΣ
μπλε - πράσινο 140 gr/τμ



| | | | | | |
|------|--------------|----|-----------|----------------|-----------------|
| 1025 | art: GN23530 | 40 | 2 x 3 m | 5.60€ | 5 212000 739131 |
| 1026 | art: GN23534 | 40 | 3 x 4 m | 11.80€ | 5 212000 739148 |
| 1027 | art: GN23538 | 40 | 4 x 4 m | 15.60€ | 5 212000 739155 |
| 1028 | art: GN23542 | 40 | 4 x 5 m | 19.30€ | 5 212000 739162 |
| 1029 | art: GN23546 | 40 | 4 x 6 m | 22.90€ | 5 212000 739179 |
| 1030 | art: GN23550 | 40 | 5 x 5 m | 24.00€ | 5 212000 739186 |
| 1031 | art: GN23554 | 40 | 5 x 6 m | 28.30€ | 5 212000 739193 |
| 1032 | art: GN23558 | 40 | 5 x 8 m | 36.80€ | 5 212000 739209 |
| 1033 | art: GN23562 | 40 | 6 x 6 m | 34.90€ | 5 212000 739216 |
| 1034 | art: GN23566 | 40 | 6 x 10 m | 51.90€ | 5 212000 739223 |
| 1035 | art: GN23570 | 40 | 8 x 12 m | 89.70€ | 5 212000 739230 |
| 1036 | art: GN23574 | 40 | 10 x 12 m | 112.90€ | 5 212000 739247 |

ΜΟΥΣΑΜΑΔΕΣ ΜΕ ΚΡΙΚΟΥΣ
πράσινο - μπλε 65 gr/τμ



| | | | | | |
|------|--------------|----|----------|---------------|-----------------|
| 1037 | art: GN23500 | 40 | 2 x 3 m | 3.10€ | 5 212000 739063 |
| 1038 | art: GN23504 | 40 | 3 x 4 m | 5.90€ | 5 212000 739070 |
| 1039 | art: GN23508 | 40 | 4 x 5 m | 10.50€ | 5 212000 739087 |
| 1040 | art: GN23512 | 40 | 4 x 6 m | 12.20€ | 5 212000 739094 |
| 1041 | art: GN23516 | 40 | 5 x 6 m | 15.00€ | 5 212000 739100 |
| 1042 | art: GN23520 | 40 | 5 x 8 m | 20.50€ | 5 212000 739117 |
| 1043 | art: GN23523 | 40 | 5 x 10 m | 24.90€ | 5 212000 739124 |

ΜΟΥΣΑΜΑΔΕΣ ΜΕ ΚΡΙΚΟΥΣ
λευκό - λευκό 180 gr/τμ



| | | | | | |
|------|--------------|----|----------|----------------|-----------------|
| 1044 | art: GN23600 | 40 | 4 x 5 m | 23.60€ | 5 212000 739261 |
| 1045 | art: GN23604 | 40 | 5 x 8 m | 48.90€ | 5 212000 739254 |
| 1046 | art: GN23608 | 40 | 6 x 8 m | 59.50€ | 5 212000 739278 |
| 1047 | art: GN23612 | 40 | 6 x 10 m | 70.90€ | 5 212000 739285 |
| 1048 | art: GN23616 | 40 | 8 x 12 m | 111.90€ | 5 212000 739292 |

ΣΤΡΙΦΤΑΡΙΑ
ΣΥΡΜΑΤΟΣ
τσουβαλιών



310 mm
1054 art: 70017 40



13€

ΜΟΥΣΑΜΑΔΕΣ ΜΕ ΚΡΙΚΟΥΣ
μπλε - ασημί 250 gr/τμ



| | | | | | |
|------|--------------|----|----------|----------------|-----------------|
| 1049 | art: GN23645 | 40 | 2 x 3 m | 9.70€ | 5 212000 739308 |
| 1050 | art: GN23649 | 40 | 4 x 5 m | 31.60€ | 5 212000 739315 |
| 1051 | art: GN23653 | 40 | 5 x 8 m | 63.90€ | 5 212000 739322 |
| 1052 | art: GN23657 | 40 | 6 x 10 m | 97.90€ | 5 212000 739339 |
| 1053 | art: GN23661 | 40 | 8 x 12 m | 154.90€ | 5 212000 739346 |

ΚΟΥΒΑΔΕΣ ΚΗΠΟΥ-ΕΥΛΩΝ
ΠΛΑΣΤΙΚΟΙ 60LT με ρόδες



ΣΦΗΝΕΣ ΣΧΙΣΙΜΑΤΟΣ
ΕΥΛΩΝ



70 kg MAX

- Γενικής χρήσης, για τον κήπο και το σπίτι
- Πλαστικοί με ροδάκια
- Ιδανικοί για μεταφορά ξύλων

| | | | | |
|------|--------------|----|----------|-----------------|
| 1055 | art: GN23480 | 40 | Πράσινο | 5 200103 817689 |
| 1056 | art: GN23482 | 40 | Καραμελέ | 5 212000 738165 |
| 1057 | art: GN23484 | 40 | Καφέ | 5 212000 727251 |
| 1058 | art: GN23486 | 40 | Μαύρο | 5 212000 727268 |
| 1059 | art: GN23488 | 40 | Γκρι | 5 212000 749680 |

29.60€

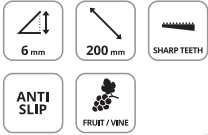

| | | | | | |
|------|-------------|----|---------|---------------|-----------------|
| 1060 | art: H09003 | 50 | 1.36 kg | 9.40€ | 5 212000 746078 |
| 1061 | art: H09004 | 50 | 1.8 kg | 11.20€ | 5 212000 746085 |
| 1062 | art: H09005 | 50 | 2.27 kg | 13.40€ | 5 212000 746092 |

**ΨΑΛΙΔΙΑ ΦΡΟΥΤΩΝ & ΤΡΥΓΟΥ ΙΣΙΟ
INOX**
KRAUSMANN
DYNAMIC TOOLS

INOX

20 cm

1063 art: GN20025 45

5.40€*
**ΨΑΛΙΔΙΑ ΚΛΑΔΟΥ
με αντιολισθητική λαβή**
KRAUSMANN
DYNAMIC TOOLS

23 cm

1064 art: GN20012 45

7.90€*
**ΨΑΛΙΔΙΑ ΚΛΑΔΟΥ
με αντιολισθητική λαβή**
KRAUSMANN
DYNAMIC TOOLS

20 cm

1065 art: GN20013 45

7.70€*
**ΨΑΛΙΔΙΑ ΚΛΑΔΟΥ ΒΑΡΥΣ ΤΥΠΟΣ
με λάμα SK5 & αντιολισθητική λαβή**
KRAUSMANN
DYNAMIC TOOLS

20 cm

1066 art: GN20016 45



12.60€*
**ΣΥΛΛΕΚΤΕΣ ΚΑΡΠΩΝ - ΦΡΟΥΤΩΝ ΕΔΑΦΟΥΣ
με τηλεσκοπικό κοντάρι**
CHN

40-105 cm

1067 art: 71729 35

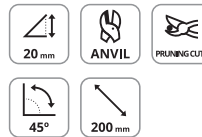

36€*

- Συλλέγει από 2 cm έως 5 cm
- Χωρητικότητα 4.5 L
- Διαθέτει σακό μεταφοράς

**ΨΑΛΙΔΙΑ ΚΛΑΔΟΥ ΜΕ ΑΜΟΝΙ
& αντιολισθητική λαβή**
KRAUSMANN
DYNAMIC TOOLS

20 cm

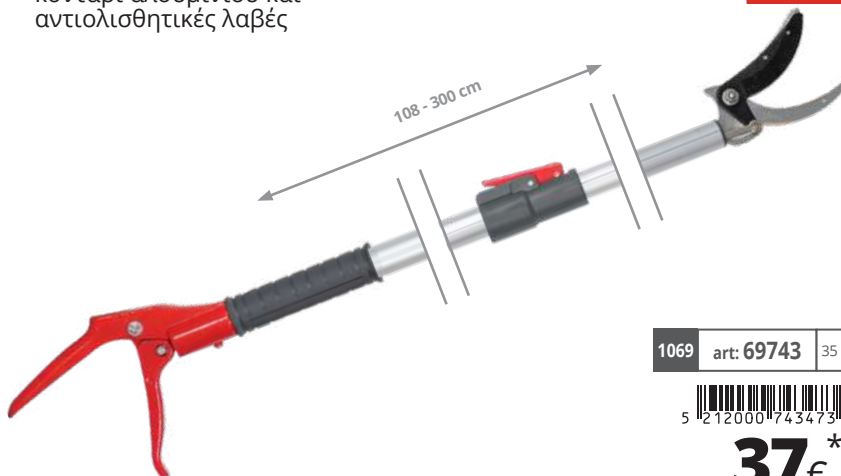
1068 art: GN20010 45

8.20€*
**ΨΑΛΙΔΙΑ ΚΛΑΔΟΥ
με τηλεσκοπικό
κοντάρι αλουμινίου και
αντιολισθητικές λαβές**
CHN

108 - 300 cm

1069 art: 69743 35

37€*
**ΨΑΛΙΔΙΑ ΚΟΡΥΦΗΣ
με πριόνι 25 cm**
CHN

1070 art: 70018 45

14€*

ΤΣΟΚ ΔΡΑΠΑΝΩΝ ΜΕ ΚΛΕΙΔΙ
13mm ΜΕΤΑΛΛΙΚΑ

KRAUSMANN
DYNAMIC TOOLS

ΤΣΟΚ ΔΡΑΠΑΝΩΝ ΑΥΤΟΜΑΤΑ
ΜΕΤΑΛΛΙΚΑ

KRAUSMANN
DYNAMIC TOOLS



1/2" × 20 mm
1071 art: AC10188 50
5 212000 747662

4.50€



10mm (3/8"×24mm)
1072 art: AC10184 50
5 212000 747105

7€



13mm (1/2"×20mm)
1073 art: AC10186 50
5 212000 747655

9.90€

ΤΣΟΚ ΔΡΑΠΑΝΩΝ ΚΩΝΙΚΑ B16
βαρύ τύπου

KRAUSMANN
DYNAMIC TOOLS

ΚΟΠΤΙΚΑ ΡΟΥΤΕΡ
σετ 12 τεμ., σε ξύλινο κουτί

KRAUSMANN
DYNAMIC TOOLS

B16



1 - 13 mm
1074 art: AC10180 40
5 212000 745965

21.50€

1 - 16 mm
1075 art: AC10182 40
5 212000 745972

25.50€

- Κατάλληλα για σταθερά δράπανα
- Εύκολα στη χρήση
- Ταχεία σύσφιξη και αποσύσφιξη των εργαλείων διάτρησης χωρίς εργαλεία
- Υψηλή ακρίβεια περιστροφής
- Σιαγόνες που μπορούν να ανοίξουν και να κλείσουν πλήρως
- Υψηλής ποιότητας και στιβαρότητας



19.50€

1076 art: AC13500 40 6 mm 5 212000 738202

1077 art: AC13510 40 6.35 mm 5 212000 738226

1078 art: AC13505 40 8 mm 5 212000 738219

ΚΛΕΙΔΙΑ ΓΩΝΙΑΚΟΥ ΤΡΟΧΟΥ
ρυθμιζόμενα

KRAUSMANN
DYNAMIC TOOLS

ΠΑΞΙΜΑΔΙΑ ΓΩΝΙΑΚΟΥ ΤΡΟΧΟΥ
ΠΛΑΚΕ ταχείας σύσφιξης

KRAUSMANN
DYNAMIC TOOLS



10-30 mm
1079 art: H04010 50
5 212000 740281

4.40€

- Προσαρμόζεται σε πολλά μεγέθη
- Ειδικός σχεδιασμός που παρέχει κλειδωμα λαβής
- Άνοιγμα 10 - 30 mm
- Μήκος 185 mm



M14
1080 art: AC10199 40
5 212000 740526

12.80€



- Αλλαγή δίσκου γρήγορα χωρίς τη χρήση επιπλέον εργαλείων
- Συμβατό με γωνιακού τροχούς Ø 115-230

ΔΙΑΜΑΝΤΟΔΙΣΚΟΙ ΥΓΡΗΣ ΚΟΠΗΣ ΠΛΑΚΙΔΙΩΝ



- Κατάλληλοι για ξηρή και υγρή κοπή
- Για κεραμικά και πλακάκια γρανίτη

Περιλαμβάνουν ροδέλες για μετατροπή σπής 22.2/20/16 mm

| | | | | | |
|------|-------------|----|-----------------|---------------|---|
| 1081 | art: 425503 | 40 | 115x1.2x22.2 mm | 4.00€ |  |
| 1082 | art: 425505 | 40 | 125x1.2x22.2 mm | 4.50€ |  |
| 1083 | art: 425509 | 40 | 230x1.8x22.2 mm | 12.50€ |  |



EN13236

ΔΙΑΜΑΝΤΟΔΙΣΚΟΙ ΞΗΡΗΣ / ΥΓΡΗΣ ΚΟΠΗΣ TURBO ΓΡΑΝΙΤΗ



- Κατάλληλοι για ξηρή και υγρή κοπή
- Για γρανίτη, σκληρό τούβλο, ταμμεντόλιθο

Περιλαμβάνουν ροδέλες για μετατροπή σπής 22.2/20/16 mm

| | | | | | |
|------|-------------|----|-----------------|---------------|---|
| 1084 | art: 425543 | 40 | 115x1.2x22.2 mm | 4.70€ |  |
| 1085 | art: 425545 | 40 | 125x1.2x22.2 mm | 5.00€ |  |
| 1086 | art: 425549 | 40 | 230x1.8x22.2 mm | 14.90€ |  |



EN13236

ΔΙΑΜΑΝΤΟΔΙΣΚΟΙ ΞΗΡΗΣ ΚΟΠΗΣ FAST CUT ΟΙΚΟΔΟΜΙΚΩΝ ΥΛΙΚΩΝ



- Κατάλληλοι για ξηρή κοπή
- Για τσιμέντο, τούβλα, γρανίτη, ταμμεντόλιθο και λοιπά οικοδομικά υλικά

Περιλαμβάνουν ροδέλες για μετατροπή σπής 22.2/20/16 mm

| | | | | | |
|------|-------------|----|-----------------|---------------|---|
| 1087 | art: 425023 | 40 | 115x1.2x22.2 mm | 7.20€ |  |
| 1088 | art: 425025 | 40 | 125x1.2x22.2 mm | 8.00€ |  |
| 1089 | art: 425033 | 40 | 230x1.8x22.2 mm | 22.70€ |  |



EN13236 MPA

ΔΙΑΜΑΝΤΟΔΙΣΚΟΙ ΞΗΡΗΣ / ΥΓΡΗΣ ΚΟΠΗΣ TURBO ΣΚΛΗΡΩΝ ΟΙΚΟΔΟΜΙΚΩΝ ΥΛΙΚΩΝ



- Κατάλληλοι για ξηρή και υγρή κοπή
- Για γρανίτη, μάρμαρο, πέτρα, πολύ σκληρά τούβλα, ταμμεντόλιθους και λοιπά σκληρά οικοδομικά υλικά

Περιλαμβάνουν ροδέλες για μετατροπή σπής 22.2/20/16 mm

| | | | | | |
|------|-------------|----|-----------------|---------------|---|
| 1090 | art: 425103 | 40 | 115x1.2x22.2 mm | 8.00€ |  |
| 1091 | art: 425105 | 40 | 125x1.2x22.2 mm | 8.70€ |  |
| 1092 | art: 425113 | 40 | 230x1.8x22.2 mm | 23.80€ |  |

EN13236 MPA

ΔΙΑΜΑΝΤΟΔΙΣΚΟΙ ΜULTI ΓΕΝΙΚΗΣ ΧΡΗΣΗΣ γωνιακών τροχών



125 mm

| | | |
|------|-------------|----|
| 1093 | art: 425203 | 40 |
|------|-------------|----|



13.50€

ΔΙΑΜΑΝΤΟΔΙΣΚΟΙ ΚΟΠΗΣ ΞΥΛΟΥ δισκοπρίονων



250x1.6 mm, 60Δ

| | | |
|------|--------------|------|
| 1094 | art: AC14055 | 35 Π |
|------|--------------|------|



16€

Κοπή σε ξύλο, σκληρό ξύλο, κόντρα πλακέ, νοβοπάν, MDF

ΔΙΑΜΑΝΤΟΔΙΣΚΟΙ ΚΑΡΒΙΔΙΟΥ ΚΟΠΗΣ ΞΥΛΟΥ δισκοπρίονων



- YG8 άκρη καρβιδίου
- Περιλαμβάνουν ροδέλες για μετατροπή σπής 22.2/20/16 mm

| | | | | | | |
|------|-------------|----|------------|-----|---------------|---|
| 1095 | art: 434424 | 40 | 160x1.6 mm | 24Δ | 8.30€ |  |
| 1096 | art: 434636 | 40 | 185x1.6 mm | 36Δ | 11.50€ |  |
| 1097 | art: 434637 | 40 | 185x1.6 mm | 40Δ | 12.50€ |  |
| 1098 | art: 434736 | 40 | 210x2.5 mm | 24Δ | 15.90€ |  |
| 1099 | art: 435025 | 40 | 230x2.5 mm | 60Δ | 19.50€ |  |
| 1100 | art: 435078 | 40 | 300x2.5 mm | 60Δ | 32.90€ |  |

ΔΙΑΜΑΝΤΟΔΙΣΚΟΙ ΛΕΙΑΝΣΗΣ ΜΠΕΤΟΥ ΜΟΝΗΣ ΣΤΕΦΑΝΗΣ γωνιακών τροχών



125x22.2 mm

| | | |
|------|-------------|----|
| 1101 | art: 426003 | 40 |
|------|-------------|----|



12€

- Για λείανση γρανίτη, μάρμαρου, πέτρας, πλακιδίων, κ.α.

ΔΙΑΜΑΝΤΟΔΙΣΚΟΙ ΛΕΙΑΝΣΗΣ ΜΠΕΤΟΥ ΔΙΠΛΟΙ γωνιακών τροχών



125x22.2 mm

| | | |
|------|-------------|----|
| 1102 | art: 426013 | 40 |
|------|-------------|----|



14€

- Για λείανση γρανίτη, μάρμαρου, πέτρας, πλακιδίων, κ.α.

ΔΙΑΜΑΝΤΟΔΙΣΚΟΙ ΛΕΙΑΝΣΗΣ ΜΠΕΤΟΥ TURBO γωνιακών τροχών



125x22.2 mm

| | | |
|------|-------------|----|
| 1103 | art: 426023 | 40 |
|------|-------------|----|



16€

- Για λείανση γρανίτη, μάρμαρου, πέτρας, πλακιδίων, κ.α.



KRAUSMANN
DYNAMIC TOOLS
ΑΞΙΟΠΙΣΤΗ ΑΠΟΔΟΣΗ*



INOX

DYNAMIC

EN12413
ISO9001



KRAUSMANN
DYNAMIC TOOLS

**ΔΙΣΚΟΙ ΚΟΠΗΣ ΜΕΤΑΛΛΟΥ ΙΝΟΧ DYNAMIC
σε κουτί**

Τα 5 τεμ.

| | | | | | |
|------|--------------|------|-----------------|---------------|-----------------|
| 1104 | art: AS60VBF | 50 π | 115×1×22.2 mm | 3.60€ | 5 212000 731258 |
| 1105 | art: AS60VBF | 50 π | 125×1×22.2 mm | 3.90€ | 5 212000 731265 |
| 1106 | art: AS46VBF | 50 π | 180×1.6×22.2 mm | 7.80€ | 5 212000 739735 |
| 1107 | art: AS46VBF | 50 π | 230×1.8×22.2 mm | 11.70€ | 5 212000 731531 |



KRAUSMANN
DYNAMIC TOOLS
ΔΙΣΚΟΙ ΚΟΠΗΣ ΣΙΔΗΡΟΥ

EN12413
ISO9001

Τα 5 τεμ.

| | | | | | |
|------|--------------|----|---------------|---------------|-----------------|
| 1108 | art: AC13930 | 50 | 115×3×22.2 mm | 4.60€ | 5 212000 739650 |
| 1109 | art: AC13931 | 50 | 125×3×22.2 mm | 5.10€ | 5 212000 739667 |
| 1110 | art: AC13932 | 50 | 180×3×22.2 mm | 7.50€ | 5 212000 739674 |
| 1111 | art: AC13933 | 50 | 230×3×22.2 mm | 10.10€ | 5 212000 739681 |

Το 1 τεμ.

| | | | | | |
|------|--------------|----|-----------------|--------------|-----------------|
| 1112 | art: AC13936 | 50 | 350×3.5×25.4 mm | 5.60€ | 5 212000 739698 |
|------|--------------|----|-----------------|--------------|-----------------|



KRAUSMANN
DYNAMIC TOOLS
**ΔΙΣΚΟΙ ΛΕΙΑΝΣΗΣ ΣΙΔΗΡΟΥ
με κούρμπα**

EN12413
ISO9001

Τα 5 τεμ.

| | | | | | |
|------|--------------|----|---------------|---------------|-----------------|
| 1113 | art: AC13940 | 50 | 115×6×22.2 mm | 6.80€ | 5 212000 739704 |
| 1114 | art: AC13941 | 50 | 125×6×22.2 mm | 8.20€ | 5 212000 739711 |
| 1115 | art: AC13942 | 50 | 180×6×22.2 mm | 12.10€ | 5 212000 739728 |



KRAUSMANN
DYNAMIC TOOLS
**ΔΙΣΚΟΙ ΚΟΠΗΣ ΜΑΡΜΑΡΟΥ
λεπτοί**

EN12413
ISO9001

Τα 5 τεμ.

| | | | | | |
|------|--------------|----|-----------------|---------------|-----------------|
| 1116 | art: AC13900 | 50 | 115×1.2×22.2 mm | 5.30€ | 5 212000 739582 |
| 1117 | art: AC13902 | 50 | 125×1.2×22.2 mm | 5.90€ | 5 212000 739599 |
| 1118 | art: AC13906 | 50 | 230×1.8×22.2 mm | 13.90€ | 5 212000 739605 |



KRAUSMANN
DYNAMIC TOOLS
ΔΙΣΚΟΙ ΚΟΠΗΣ ΜΑΡΜΑΡΟΥ

EN12413
ISO9001

Τα 5 τεμ.

| | | | | | |
|------|--------------|----|---------------|---------------|-----------------|
| 1119 | art: AC13910 | 50 | 115×3×22.2 mm | 4.80€ | 5 212000 739612 |
| 1120 | art: AC13912 | 50 | 125×3×22.2 mm | 5.40€ | 5 212000 739629 |
| 1121 | art: AC13914 | 50 | 180×3×22.2 mm | 7.60€ | 5 212000 739636 |
| 1122 | art: AC13916 | 50 | 230×3×22.2 mm | 11.40€ | 5 212000 739643 |



KRAUSMANN
DYNAMIC TOOLS
**ΔΙΣΚΟΙ ΚΟΠΗΣ
ΑΛΟΥΜΙΝΙΟΥ**

EN12413
ISO9001



Τα 5 τεμ.

| | | | | | |
|------|--------------|----|---------------|--------------|-----------------|
| 1123 | art: AC13870 | 50 | 115×1×22.2 mm | 5.10€ | 5 212000 739551 |
| 1124 | art: AC13871 | 50 | 125×1×22.2 mm | 5.60€ | 5 212000 739568 |



KRAUSMANN
DYNAMIC TOOLS
**ΔΙΣΚΟΙ ΛΕΙΑΝΣΗΣ
ΑΛΟΥΜΙΝΙΟΥ με κούρμπα**

EN12413
ISO9001

Τα 5 τεμ.

| | | | | | |
|------|--------------|----|---------------|---------------|-----------------|
| 1125 | art: AC13875 | 50 | 125×6×22.2 mm | 10.60€ | 5 212000 739575 |
|------|--------------|----|---------------|---------------|-----------------|

**ΠΟΤΗΡΟΚΟΡΩΝΕΣ ΔΟΜΙΚΩΝ ΥΛΙΚΩΝ
M22 για άξονες SDS-Plus & SDS-Max**

KRAUSMANN
DYNAMIC TOOLS

Υλικό δοντιού Καρβιδίου - Βολφραμίου YG8C.
Ξηρής και υγρής διάτρησης, κατάλληλο για
μιπετόν, μάρμαρο, τούβλα.

| | | | | | |
|------|--------------|----|--------------|---------------|-----------------|
| 1126 | art: AC10900 | 40 | M22 × 30 mm | 5.80€ | 5 212000 748454 |
| 1127 | art: AC10903 | 40 | M22 × 35 mm | 6.60€ | 5 212000 748461 |
| 1128 | art: AC10906 | 40 | M22 × 40 mm | 8.00€ | 5 212000 748478 |
| 1129 | art: AC10909 | 40 | M22 × 45 mm | 8.60€ | 5 212000 748485 |
| 1130 | art: AC10912 | 40 | M22 × 50 mm | 9.80€ | 5 212000 748492 |
| 1131 | art: AC10915 | 40 | M22 × 55 mm | 10.50€ | 5 212000 748508 |
| 1132 | art: AC10918 | 40 | M22 × 60 mm | 11.60€ | 5 212000 748515 |
| 1133 | art: AC10921 | 40 | M22 × 65 mm | 12.50€ | 5 212000 748522 |
| 1134 | art: AC10924 | 40 | M22 × 70 mm | 14.50€ | 5 212000 748539 |
| 1135 | art: AC10927 | 40 | M22 × 75 mm | 15.30€ | 5 212000 748546 |
| 1136 | art: AC10930 | 40 | M22 × 80 mm | 17.20€ | 5 212000 748553 |
| 1137 | art: AC10933 | 40 | M22 × 85 mm | 19.10€ | 5 212000 748560 |
| 1138 | art: AC10936 | 40 | M22 × 90 mm | 22.60€ | 5 212000 748577 |
| 1139 | art: AC10939 | 40 | M22 × 95 mm | 23.30€ | 5 212000 748584 |
| 1140 | art: AC10942 | 40 | M22 × 100 mm | 24.80€ | 5 212000 748591 |
| 1141 | art: AC10945 | 40 | M22 × 105 mm | 25.80€ | 5 212000 748607 |
| 1142 | art: AC10948 | 40 | M22 × 110 mm | 30.00€ | 5 212000 748614 |
| 1143 | art: AC10951 | 40 | M22 × 115 mm | 31.60€ | 5 212000 748621 |
| 1144 | art: AC10954 | 40 | M22 × 120 mm | 33.30€ | 5 212000 748638 |
| 1145 | art: AC10957 | 40 | M22 × 125 mm | 34.30€ | 5 212000 748645 |
| 1146 | art: AC10960 | 40 | M22 × 130 mm | 39.30€ | 5 212000 748652 |
| 1147 | art: AC10969 | 40 | M22 × 150 mm | 50.80€ | 5 212000 748669 |

ΞΗΡΗΣ & ΥΓΡΗΣ
ΔΙΑΤΡΗΣΗΣ

**ΑΞΟΝΕΣ ΜΕ ΤΡΥΠΑΝΙ - ΟΔΗΓΟ ΓΙΑ
ΠΟΤΗΡΟΚΟΡΩΝΕΣ SDS-PLUS M22**

| | | | | | |
|------|--------------|----|--------------|---------------|-----------------|
| 1148 | art: AC10980 | 40 | M22 × 200 mm | 9.20€ | 5 212000 748676 |
| 1149 | art: AC10983 | 40 | M22 × 400 mm | 13.00€ | 5 212000 748683 |

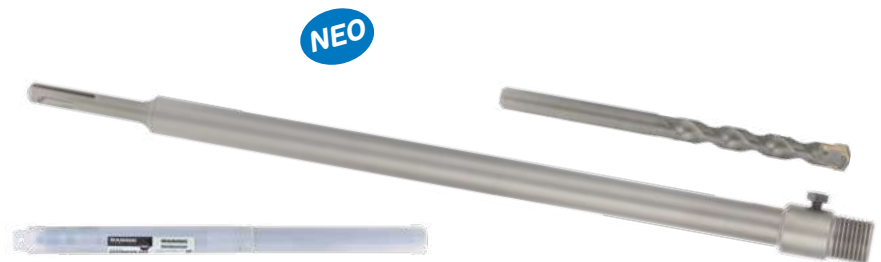
**ΑΞΟΝΑΣ ΜΕ ΤΡΥΠΑΝΙ - ΟΔΗΓΟ ΓΙΑ
ΠΟΤΗΡΟΚΟΡΩΝΕΣ SDS-MAX M22**

| | | | | | |
|------|--------------|----|--------------|---------------|-----------------|
| 1150 | art: AC10986 | 40 | M22 × 400 mm | 15.00€ | 5 212000 748690 |
|------|--------------|----|--------------|---------------|-----------------|

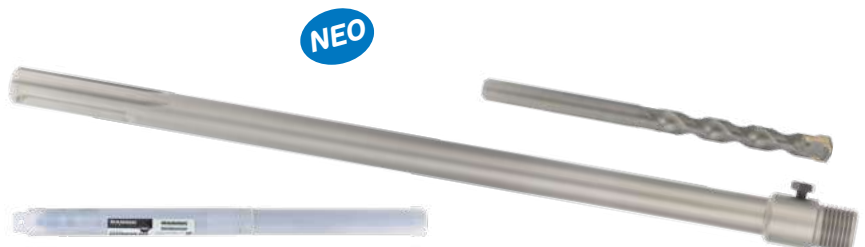

ΠΟΤΗΡΟΤΡΥΠΑΝΑ ΔΙΑΜΑΝΤΕ Μ14
γωνιακών τροχών

Επρή διατρήσης σε γρανίτη, μάρμαρο, γυαλί, κεραμικά και πλακάκια



ΕΠΡΗΣ
ΔΙΑΤΡΗΣΗΣ

KRAUSMANN
DYNAMIC TOOLS

| | | | | | |
|------|--------------|----|-------|---------------|-----------------|
| 1151 | art: AC10600 | 40 | No 6 | 9.70€ | 5 212000 747112 |
| 1152 | art: AC10602 | 40 | No 8 | 9.70€ | 5 212000 747129 |
| 1153 | art: AC10604 | 40 | No 10 | 9.70€ | 5 212000 747136 |
| 1154 | art: AC10606 | 40 | No 12 | 9.70€ | 5 212000 747143 |
| 1155 | art: AC10608 | 40 | No 14 | 9.90€ | 5 212000 747150 |
| 1156 | art: AC10610 | 40 | No 16 | 9.90€ | 5 212000 747167 |
| 1157 | art: AC10612 | 40 | No 18 | 10.20€ | 5 212000 747174 |
| 1158 | art: AC10614 | 40 | No 20 | 10.80€ | 5 212000 747181 |
| 1159 | art: AC10616 | 40 | No 22 | 10.90€ | 5 212000 747198 |

| | | | | | |
|------|--------------|----|--------|---------------|-----------------|
| 1160 | art: AC10619 | 40 | No 25 | 11.50€ | 5 212000 747204 |
| 1161 | art: AC10623 | 40 | No 30 | 13.00€ | 5 212000 747211 |
| 1162 | art: AC10630 | 40 | No 32 | 15.00€ | 5 212000 748447 |
| 1163 | art: AC10628 | 40 | No 35 | 15.50€ | 5 212000 747228 |
| 1164 | art: AC10633 | 40 | No 40 | 16.90€ | 5 212000 747235 |
| 1165 | art: AC10638 | 40 | No 45 | 19.00€ | 5 212000 747242 |
| 1166 | art: AC10643 | 40 | No 50 | 21.50€ | 5 212000 747259 |
| 1167 | art: AC10648 | 40 | No 55 | 23.50€ | 5 212000 747266 |
| 1168 | art: AC10653 | 40 | No 60 | 25.50€ | 5 212000 747273 |
| 1169 | art: AC10658 | 40 | No 65 | 28.00€ | 5 212000 747280 |
| 1170 | art: AC10663 | 40 | No 70 | 31.00€ | 5 212000 747297 |
| 1171 | art: AC10668 | 40 | No 75 | 34.00€ | 5 212000 747303 |
| 1172 | art: AC10673 | 40 | No 80 | 36.00€ | 5 212000 747310 |
| 1173 | art: AC10680 | 40 | No 100 | 49.00€ | 5 212000 747327 |

ΠΟΛΥΤΡΥΠΑΝΑ ΜΕΤΑΛΛΟΥ
ΚΟΒΑΛΤΙΟΥ Μ35 ΣΤΡΙΦΤΑ IMPACT

KRAUSMANN
DYNAMIC TOOLS



4 - 20 mm 5 - 35 mm

| | | | | | |
|------|--------------|----|------|--------------|----|
| 1174 | art: AC10595 | 40 | 1175 | art: AC10596 | 40 |
|------|--------------|----|------|--------------|----|



10.50€ **30.50€**

ΤΡΥΠΑΝΙΑ ΜΕΝΤΕΣΕΔΩΝ

KRAUSMANN
DYNAMIC TOOLS

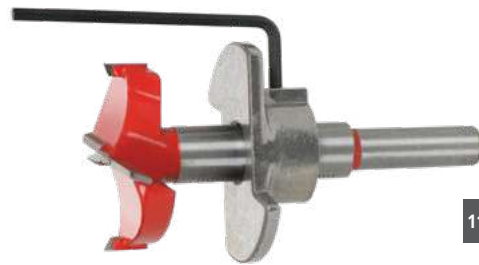

35 mm

| | | |
|------|--------------|----|
| 1176 | art: AC10590 | 50 |
|------|--------------|----|



7€

- Διάσταση 35 mm
- Με οδηγό βάθους

ΠΟΤΗΡΟΚΟΡΩΝΕΣ
ΜΕ ΑΞΟΝΑ
SDS-PLUS

KRAUSMANN
DYNAMIC TOOLS



Ø 68 mm

| | | |
|------|--------------|----|
| 1177 | art: AC13520 | 40 |
|------|--------------|----|



12€

- Με 8 μύτες υψηλής ποιότητας καρβιδίου
- 50 mm βάθος
- Ιδανική για ηλεκτρολογικά κουτιά διακλάδωσης / διακόπτη, χωνευτά

ΠΡΙΤΣΙΝΑΔΟΡΟΙ
ΔΡΑΠΑΝΟΥ

KRAUSMANN
DYNAMIC TOOLS



- Για πριτσίνια αλουμινίου πάχους 2,4, 3,2, 4,0, 4,8 mm και inox 2,4, 3,2, 4,0 mm
- Σφυρήλατα άκρα από κράμα χάλυβα αλουμινίου
- Ενισχυμένο κέλυφος από ABS πλαστικό
- Σύνδεση τετραγώνη 1/2"

| | | |
|------|--------------|----|
| 1178 | art: AC10100 | 40 |
|------|--------------|----|



13.20€

**ΠΛΑΤΩ ΠΟΛΥΕΡΓΑΛΕΙΟΥ
VELCRO TCT**
για λείανση

TACTIX®

**ΛΑΜΕΣ ΠΟΛΥΕΡΓΑΛΕΙΟΥ
ΤΡΙΓΩΝΙΚΕΣ TCT**
για λείανση τσιμέντου -
κεραμικών - τούβλου

TACTIX®

TCT



92 mm

1179 art: 437093 40



5.90€

TCT



80 mm

1180 art: 437071 40



7€

**ΛΑΜΕΣ ΠΟΛΥΕΡΓΑΛΕΙΟΥ
ΗΜΙΚΥΚΛΙΚΕΣ TCT**
για λείανση τσιμέντου -
κεραμικών - τούβλου

TACTIX®

**ΛΑΜΕΣ ΠΟΛΥΕΡΓΑΛΕΙΟΥ
ΗΜΙΚΥΚΛΙΚΕΣ TCT**
για λείανση τσιμέντου -
κεραμικών

TACTIX®

TCT

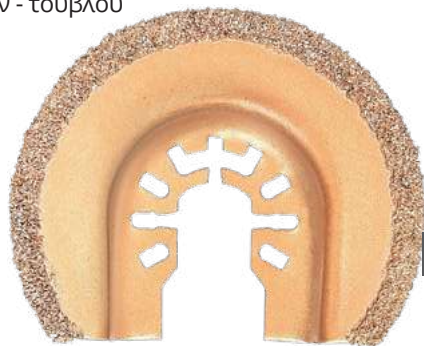

65 mm

1181 art: 437075 40



5.80€

TCT



88 mm

1182 art: 437083 40



9.90€

ΛΑΜΕΣ ΠΟΛΥΕΡΓΑΛΕΙΟΥ HCS
σετ 3 τεμ., για κοπή ξύλου -
γυψοσανίδας

TACTIX®

ΛΑΜΕΣ ΠΟΛΥΕΡΓΑΛΕΙΟΥ HCS
σετ 3 τεμ., για κοπή ξύλου -
γυψοσανίδας

TACTIX®

HCS

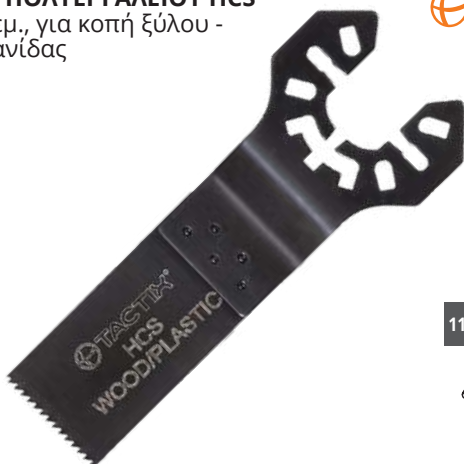

20x34 mm

1183 art: 437003 40



6.90€

HCS



32x39 mm

1184 art: 437005 40



7.40€

**ΛΑΜΕΣ ΠΟΛΥΕΡΓΑΛΕΙΟΥ
ΓΡΗΓΟΡΗΣ ΚΟΠΗΣ HCS**
σετ 3 τεμ., για κοπή ξύλου -
γυψοσανίδας

TACTIX®

ΛΑΜΕΣ ΠΟΛΥΕΡΓΑΛΕΙΟΥ HCS
σετ 3 τεμ., για κοπή ξύλου -
γυψοσανίδας

TACTIX®

HCS



32x39 mm

1185 art: 437007 40



3.50€

HCS

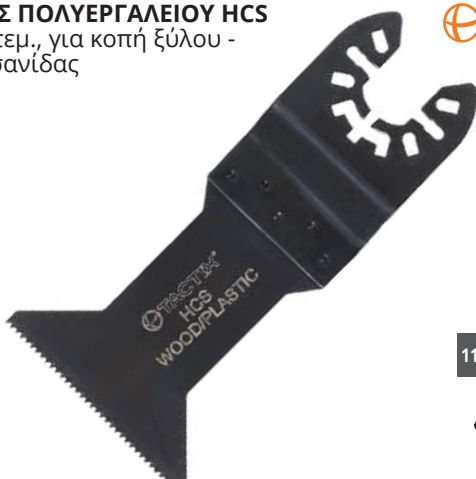

48x50 mm

1186 art: 437009 40



7.40€

ΛΑΜΕΣ ΠΟΛΥΕΡΓΑΛΕΙΟΥ HCS
για κοπή ξύλου - γυψοσανίδας



HCS



68x50 mm

1187 art: 437011 40



3.70€

ΛΑΜΕΣ ΠΟΛΥΕΡΓΑΛΕΙΟΥ HCS
για αφαίρεση χρωμάτων -
κόλλας



HCS



52x28 mm

1188 art: 437021 40



3.20€

ΛΑΜΕΣ ΠΟΛΥΕΡΓΑΛΕΙΟΥ HCS
για αφαίρεση χρωμάτων -
κόλλας



HCS



52x26 mm

1189 art: 437017 40



3.20€

ΛΑΜΕΣ ΠΟΛΥΕΡΓΑΛΕΙΟΥ BI-METAL
για κοπή μετάλλου - ξύλων με
καρφιά

Bi
METAL

10x33 mm

1190 art: 437031 40



4.60€

ΛΑΜΕΣ ΠΟΛΥΕΡΓΑΛΕΙΟΥ BI-METAL
για κοπή μετάλλου - ξύλων με
καρφιά

Bi
METAL

20x33 mm

1191 art: 437033 40



4.60€

ΛΑΜΕΣ ΠΟΛΥΕΡΓΑΛΕΙΟΥ BI-METAL
για κοπή μετάλλου - ξύλων με
καρφιά

Bi
METAL

28x50 mm

1192 art: 437035 40



4.40€

ΛΑΜΕΣ ΠΟΛΥΕΡΓΑΛΕΙΟΥ BI-METAL
για κοπή μετάλλου - ξύλων με
καρφιά

Bi
METAL

32x39 mm

1193 art: 437037 40



4.40€

ΛΑΜΕΣ ΠΟΛΥΕΡΓΑΛΕΙΟΥ BI-METAL
για κοπή μετάλλου - ξύλων με
καρφιά

Bi
METAL

68x50 mm

1194 art: 437045 40



5.60€

ΧΕΙΜΩΝΑΣ 2025 - 2026

ΠΡΟΣΦΟΡΕΣ

40
ΧΡΟΝΙΑ

P ΠΑΠΑΔΕΑΣ Α.Ε.
ΒΙΟΜΗΧΑΝΙΚΑ ΕΡΓΑΛΕΙΑ & ΣΤΡΩΜΑΤΑ

TACTIX®

**ΑΠΟΚΛΕΙΣΤΙΚΗ ΔΙΑΝΟΜΗ
ΣΕ ΟΛΗ ΤΗΝ ΕΛΛΑΔΑ**



**ΠΛΗΡΕΙΣ ΛΥΣΕΙΣ
ΕΡΓΑΛΕΙΩΝ
ΑΞΕΣΟΥΑΡ &
ΑΠΟΘΗΚΕΥΣΗΣ**

**ΔΙΑΤΗΡΗΣΤΕ ΤΑ
ΕΡΓΑΛΕΙΑ ΣΑΣ**

ΣΕ ΤΑΞΗ

KRAUSMANN®

FISCO®
Fastening Systems

LYARDSMITH®

DEWALT

**BLACK+
DECKER**

S&S

Συνεργαζόμενο κατάστημα:

Για τον πλήρη κατάλογο των προϊόντων της εταιρείας ΠΑΠΑΔΕΑΣ Α.Ε. επισκεφθείτε την ιστοσελίδα μας www.papadeas-sa.gr. Η εταιρεία δεν πραγματοποιεί απευθείας πωλήσεις λιανικής σε καταναλωτές. Για τα προϊόντα KRAUSMANN® δείτε το συνεργαζόμενο δίκτυο καταστημάτων στην ιστοσελίδα www.krausmann.gr/diktyo-synergaton/. Δε φέρουμε καμία ευθύνη για τυχόν λάθη σε τιμές, φωτογραφίες, χρωματισμούς ή περιγραφές. Η εταιρεία διατηρεί το δικαίωμα μεταβολής οποιασδήποτε προσφοράς, οποιαδήποτε στιγμή χωρίς προειδοποίηση. Οι προσφορές ισχύουν όσο υπάρχουν αποθέματα.

Το παρόν φυλλάδιο προσφορών διανέμεται δωρεάν.

Όλες οι τιμές είναι προτεινόμενες τιμές λιανικής, μη δεσμευτικές και συμπεριλαμβάνουν Φ.Π.Α. 24% εκτός από τις τιμές με αστερίσκο (*) που έχουν μειωμένο συντελεστή 13%

