

ΚΡΟΥΣΤΙΚΑ ΔΡΑΠΑΝΟΚΑΤΣΑΒΙΔΑ ΛΙΘΙΟΥ 10.8 V**1 x 1.5 Ah****69€** ΚΩΔΙΚΟΣ: 633074**2 x 1.5 Ah****79€** ΚΩΔΙΚΟΣ: 63432**27 Nm**

- Ροπή 27 N.m. • 2 ταχύτητες
- Ταχυσόκ 10mm
- Μπαταρία λιθίου 10.8V 1.5Ah
- Διάτρηση σε: Ατσάλι Ø10mm
Ξύλο Ø18mm
- Με ταχυφοριστή • Βάρος (χωρίς/με μπατ.) 0,91/1,1 kg

Συνοδεύονται με βαλιτσάκι μεταφοράς και 13 εξαρτήματα

ΣΕΤ ΚΡΟΥΣΤΙΚΟ ΔΡΑΠΑΝΟΚΑΤΣΑΒΙΔΟ ΛΙΘΙΟΥ + ΠΑΛΜΙΚΟ ΚΑΤΣΑΒΙΔΙ ΛΙΘΙΟΥ 10.8 V, 2 x 2 Ah**2 x 2.0 Ah****119€** ΚΩΔΙΚΟΣ ΣΕΤ: 63479

- 2 μπαταρίες λιθίου 10.8V 2Ah
- Με ταχυφοριστή
- Με λυχνία εργασίας LED

ΚΡΟΥΣΤΙΚΟ ΔΡΑΠΑΝΟΚΑΤΣΑΒΙΔΟ

- Ροπή 27 N.m.
- Ταχυσόκ 10mm
- Διάτρηση σε: Ατσάλι Ø10mm
Ξύλο Ø18mm
- Βάρος (χωρίς/με μπατ.): 0,91/1,1 kg

ΠΑΛΜΙΚΟ ΚΑΤΣΑΒΙΔΙ

- Ροπή 90 N.m.
- Βάρος (χωρίς/με μπατ.): 0,8/1,10 kg

Συνοδεύεται με βαλιτσάκι μεταφοράς και 17 εξαρτήματα

ΚΡΟΥΣΤΙΚΑ ΔΡΑΠΑΝΟΚΑΤΣΑΒΙΔΑ ΛΙΘΙΟΥ 18 V**1 x 2.0 Ah****89€** ΚΩΔΙΚΟΣ: 633346**2 x 2.0 Ah****119€** ΚΩΔΙΚΟΣ: 633345**2 x 4.0 Ah****155€** ΚΩΔΙΚΟΣ: 633315**40 Nm****40 Nm**

- 2 ταχύτητες • Μεταλλικό ταχυσόκ 13mm
- Ροπή 40 N.m. • Μπαταρία λιθίου με ενσωματωμένη ένδειξη φόρτισης
- Με ταχυφοριστή • Λυχνία φωτισμού LED • Βάρος (χωρίς μπατ.) 1,3 kg

Συνοδεύεται με βαλιτσάκι μεταφοράς και 13 εξαρτήματα

BRUSHLESS ΚΡΟΥΣΤΙΚΟ ΔΡΑΠΑΝΟΚΑΤΣΑΒΙΔΟ ΛΙΘΙΟΥ 2 ΤΑΧΥΤΗΤΩΝ 18 V, 2 x 4 Ah 60Nm**2 x 4.0 Ah****215€** ΚΩΔΙΚΟΣ: 633312 **60 Nm** BRUSHLESS

- Μοτέρ Brushless (χωρίς καρβουνάκια)
- 2 ταχύτητες
- Μεταλλικό ταχυσόκ 13mm
- Ροπή 60 N.m.
- 2 μπαταρίες λιθίου χωρητικ. 4.0Ah με ενσωματωμένη ένδειξη φόρτισης
- Με ταχυφοριστή
- Λυχνία φωτισμού LED
- Βάρος (χωρίς/με μπατ.) 1,3/1,9 kg

Συνοδεύεται με βαλιτσάκι μεταφοράς και 13 εξαρτήματα

BRUSHLESS ΚΡΟΥΣΤΙΚΟ ΔΡΑΠΑΝΟΚΑΤΣΑΒΙΔΟ ΛΙΘΙΟΥ 2 ΤΑΧΥΤΗΤΩΝ 18 V, 2 x 5 Ah 70Nm**2 x 5.0 Ah****229€** ΚΩΔΙΚΟΣ: 633320 **70 Nm** BRUSHLESS

- Μοτέρ Brushless (χωρίς καρβουνάκια)
- 2 ταχύτητες
- Μεταλλικό ταχυσόκ 13mm • Ροπή 70 N.m.
- 2 μπαταρίες λιθίου χωρητικ. 5.0Ah με ενσωματωμένη ένδειξη φόρτισης
- Με ταχυφοριστή 4A • Λυχνία φωτισμού LED
- Βάρος (χωρίς/με μπατ.) 1,30/1,97 kg

Συνοδεύεται με βαλιτσάκι μεταφοράς και 1 χειρολαβή

BRUSHLESS ΚΡΟΥΣΤΙΚΟ ΔΡΑΠΑΝΟΚΑΤΣΑΒΙΔΟ ΛΙΘΙΟΥ 2 ΤΑΧΥΤΗΤΩΝ 18 V, 2 x 5 Ah 100Nm**2 x 5.0 Ah****249€** ΚΩΔΙΚΟΣ: 633322 **100 Nm** BRUSHLESS

- Μοτέρ Brushless (χωρίς καρβουνάκια)
- 2 ταχύτητες
- Μεταλλικό ταχυσόκ 13mm • Ροπή 100 N.m.
- 2 μπαταρίες λιθίου χωρητικ. 5.0Ah με ενσωματωμένη ένδειξη φόρτισης
- Με ταχυφοριστή 4A • Λυχνία φωτισμού LED
- Βάρος (χωρίς/με μπατ.) 2,05/2,72 kg

Συνοδεύεται με βαλιτσάκι μεταφοράς και 1 χειρολαβή

ΣΕΤ ΚΡΟΥΣΤΙΚΟ ΔΡΑΠΑΝΟΚΑΤΣΑΒΙΔΟ ΛΙΘΙΟΥ + ΠΑΛΜΙΚΟ ΚΑΤΣΑΒΙΔΙ ΛΙΘΙΟΥ 18 V, 2 x 2 Ah

179€
ΚΩΔΙΚΟΣ ΣΕΤ: 633334



- 2 ταχύτητες
- 2 μπαταρίες λιθίου 18V 2Ah
- Με ταχυφοριστή
- Λυχνία φωτισμού LED

Συνοδεύεται με βαλιτσάκι μεταφοράς και 17 εξαρτήματα

ΚΡΟΥΣΤΙΚΟ ΔΡΑΠΑΝΟΚΑΤΣΑΒΙΔΟ

- Ροπή 40 N.m.
- Μεταλλικό ταχυτσόκ 13mm
- Βάρος (χωρίς/με μπατ.) 1,3/1,7 kg

ΠΑΛΜΙΚΟ ΚΑΤΣΑΒΙΔΙ

- Ροπή 150 N.m.
- Βάρος (χωρίς/με μπατ.) 1,17/1,57 kg

BRUSHLESS ΣΕΤ ΚΡΟΥΣΤΙΚΟ ΔΡΑΠΑΝΟΚΑΤΣΑΒΙΔΟ ΛΙΘΙΟΥ+ ΠΑΛΜΙΚΟ ΚΑΤΣΑΒΙΔΙ ΛΙΘΙΟΥ 18 V, 2 x 4 Ah

279€
ΚΩΔΙΚΟΣ ΣΕΤ: 63436



BRUSHLESS

- Μοτέρ Brushless (χωρίς καρβουνάκια)
- 2 μπαταρίες λιθίου 18V 4.0Ah
- Με ταχυφοριστή
- Λυχνία φωτισμού LED

Συνοδεύεται με βαλιτσάκι μεταφοράς και 17 εξαρτήματα

ΚΡΟΥΣΤΙΚΟ ΔΡΑΠΑΝΟΚΑΤΣΑΒΙΔΟ

- Ροπή 50 N.m.
- Μεταλλικό ταχυτσόκ 13mm
- Βάρος (χωρίς/με μπατ.) 1,3/1,97 kg

ΠΑΛΜΙΚΟ ΚΑΤΣΑΒΙΔΙ

- Ροπή 180 N.m.
- Βάρος (χωρίς/με μπατ.) 1,1/1,77 kg

BRUSHLESS ΣΕΤ ΚΡΟΥΣΤΙΚΟ ΔΡΑΠΑΝΟΚΑΤΣΑΒΙΔΟ ΛΙΘΙΟΥ+ ΠΑΛΜΙΚΟ ΚΑΤΣΑΒΙΔΙ ΛΙΘΙΟΥ 18 V, 2 x 5 Ah

299€
ΚΩΔΙΚΟΣ ΣΕΤ: 633321



BRUSHLESS

- Μοτέρ Brushless (χωρίς καρβουνάκια)
- 2 μπαταρίες λιθίου 18V 5.0Ah
- Με ταχυφοριστή 4A
- Λυχνία φωτισμού LED

Συνοδεύεται με βαλιτσάκι μεταφοράς και 1 χειρολαβή

ΚΡΟΥΣΤΙΚΟ ΔΡΑΠΑΝΟΚΑΤΣΑΒΙΔΟ

- Ροπή 70 N.m.
- Μεταλλικό ταχυτσόκ 13mm
- Βάρος (χωρίς/με μπατ.) 1,3/1,97 kg

ΠΑΛΜΙΚΟ ΚΑΤΣΑΒΙΔΙ

- Ροπή 100/150/220 N.m.
- Βάρος (χωρίς/με μπατ.) 1,0/1,67 kg

BRUSHLESS ΣΕΤ ΚΡΟΥΣΤΙΚΟ ΔΡΑΠΑΝΟΚΑΤΣΑΒΙΔΟ ΛΙΘΙΟΥ+ ΠΑΛΜΙΚΟ ΚΑΤΣΑΒΙΔΙ ΛΙΘΙΟΥ 18 V, 2 x 5 Ah

319€
ΚΩΔΙΚΟΣ ΣΕΤ: 633323



BRUSHLESS

- Μοτέρ Brushless (χωρίς καρβουνάκια)
- 2 μπαταρίες λιθίου 18V 5.0Ah
- Με ταχυφοριστή
- Λυχνία φωτισμού LED

Συνοδεύεται με βαλιτσάκι μεταφοράς και 1 χειρολαβή

ΚΡΟΥΣΤΙΚΟ ΔΡΑΠΑΝΟΚΑΤΣΑΒΙΔΟ

- Ροπή 100 N.m.
- Μεταλλικό ταχυτσόκ 13mm
- Βάρος (χωρίς/με μπατ.) 2,05/2,72 kg

ΠΑΛΜΙΚΟ ΚΑΤΣΑΒΙΔΙ

- Ροπή 100/150/220 N.m.
- Βάρος (χωρίς/με μπατ.) 1,0/1,67 kg

BRUSHLESS ΣΕΤ 3 ΕΡΓΑΛΕΙΩΝ ΚΡΟΥΣΤΙΚΟ ΔΡΑΠ/ΒΙΔΟ - ΠΑΛΜΙΚΟ ΚΑΤΣΑΒΙΔΙ - ΓΩΝ. ΤΡΟΧΟΣ 18 V, 2 x 4 Ah

2 x 4.0 Ah BRUSHLESS



319€
ΚΩΔΙΚΟΣ ΣΕΤ: 633357

ΚΡΟΥΣΤΙΚΟ ΔΡΑΠΑΝΟΚΑΤΣΑΒΙΔΟ

- Ροπή 60 N.m.
- Μεταλλικό ταχυτσόκ 13mm
- Βάρος (χωρίς/με μπατ.) 1,3/1,9 kg

Συνοδεύεται με βαλίτσα μεταφοράς, 2 μπαταρίες 4Ah, 1 ταχυφοριστή 4,5A

ΠΑΛΜΙΚΟ ΚΑΤΣΑΒΙΔΙ

- Ροπή 180 N.m.
- Βάρος (χωρίς/με μπατ.) 1,12/1,74 kg

ΓΩΝΙΑΚΟΣ ΤΡΟΧΟΣ

- Με ρύθμιση στροφών (6 ταχύτητες) 2500 - 10000 rpm
- Σπείρωμα άξονα M14 Διάμ. Δίσκου 125mm
- Βάρος (χωρίς/με μπατ.) 1,7/2,3 kg

ΠΕΡΙΣΤΡΟΦΙΚΟ ΠΙΣΤΟΛΕΤΟ ΜΠΑΤΑΡΙΑΣ ΛΙΘΙΟΥ SDS PLUS 18 V, 2 X 5.0 Ah BRUSHLESS

2 x 5.0 Ah



259€
ΚΩΔΙΚΟΣ ΣΕΤ: 633356

2,8 Joule

- > Μοτέρ Brushless
- > SDS Plus
- > 4 λειτουργιών
- > LED εργασίας
- > 2,8 Joule
- > 2 x 5 Ah 18 V



Συνοδεύεται με βαλίτσα μεταφοράς, 2 μπαταρίες 5Ah - 18 V, 1 ταχυφοριστής 4,5 A, 3 τρυπάνια SDS Plus, 1 καλέμι, 1 βελόνι, 1 βοηθητική χειρολαβή, 1 οδηγό βάθους

ΤΑΣΗ (V)	18
ΤΑΧΥΤΗΤΑ (rpm)	0-1150
ΚΡΟΥΣΕΙΣ (bpm)	0-5100
ΙΣΧΥΣ ΚΡΟΥΣΗΣ (Joule)	2,8
ΔΙΑΤΡΗΣΗ (mm)	ΜΠΕΤΟΝ Ø 26 ΑΤΣΑΛΙ Ø 13 ΕΥΛΟ Ø 30
ΒΑΡΟΣ (ΧΩΡΙΣ/ΜΕ ΜΠΑΤ.) (kg)	2,51 / 3,21
ΒΑΡΟΣ ΣΥΣΚΕΥΑΣΙΑΣ (kg)	7,56

Στις αναγραφόμενες προτεινόμενες τιμές συμπεριλαμβάνεται Φ.Π.Α. Για το κόστος μεταφορικών, συναρμολόγησης ή εγκατάστασης (όταν απαιτείται) αλλά και για το χρόνο διαθεσιμότητας του προϊόντος στο χώρο του καταστήματος, επικοινωνείτε με το κατάστημα.

149€

 ΚΩΔΙΚΟΣ:
63449
250
 Nm

BRUSHLESS
4.0
 Ah

ΤΑΣΗ (V)	18
ΣΤΡΟΦΕΣ (rpm)	0-2200
ΚΡΟΥΣΕΙΣ (bpm)	0-3300
ΡΟΠΗ (N.m.)	250
ΒΑΡΟΣ (ΧΩΡΙΣ/ΜΕ ΜΠΑΤ.) (kg)	1,1/1,7
ΒΑΡΟΣ ΣΥΣΚΕΥΑΣΙΑΣ (kg)	4,1

Συνοδεύεται με ταχυφορτιστή και 1 μπαταρία λιθίου 4Ah, 4 καρυδάκια (17,19,20,21) σε βαλιτσάκι μεταφοράς

169€

 ΚΩΔΙΚΟΣ:
633064
400
 Nm

BRUSHLESS
4.0
 Ah

ΤΑΣΗ (V)	18
ΣΤΡΟΦΕΣ (rpm)	0-2300
ΚΡΟΥΣΕΙΣ (bpm)	0-3300
ΡΟΠΗ (N.m.)	400
ΒΑΡΟΣ (ΧΩΡΙΣ/ΜΕ ΜΠΑΤ.) (kg)	2,0/2,6
ΒΑΡΟΣ ΣΥΣΚΕΥΑΣΙΑΣ (kg)	4,5

Συνοδεύεται με ταχυφορτιστή και 1 μπαταρία λιθίου 4Ah, 4 καρυδάκια (17,19,20,21) σε βαλιτσάκι μεταφοράς

229€

 ΚΩΔΙΚΟΣ:
633327
1000
 Nm

BRUSHLESS
4.0
 Ah

ΤΑΣΗ (V)	18
ΣΤΡΟΦΕΣ (rpm)	0-1650
ΚΡΟΥΣΕΙΣ (bpm)	800-2000
ΡΟΠΗ (Nm)	1000
ΒΑΡΟΣ (ΧΩΡΙΣ/ΜΕ ΜΠΑΤ.) (kg)	2,78/3,46
ΒΑΡΟΣ ΣΥΣΚΕΥΑΣΙΑΣ (kg)	5,0

Συνοδεύεται με ταχυφορτιστή και 1 μπαταρία λιθίου 4Ah, 4 καρυδάκια σε βαλιτσάκι μεταφοράς

ΓΩΝΙΑΚΟΙ ΤΡΟΧΟΙ ΜΕ ΜΠΑΤΑΡΙΑ & ΦΟΡΤΙΣΤΗ
18 Volt, 4.0 Ah
145€

 ΚΩΔΙΚΟΣ:
633338

- > Αλουμινένιο κιβώτιο γραναζιών
- > Κλειδωμα δίσκου με μπουτόν



ΤΑΣΗ	18 V
ΣΤΡΟΦΕΣ/ΛΕΠΤΟ	8000 rpm
ΣΠΕΙΡΩΜΑ ΑΞΟΝΑ	M14
ΔΙΑΜΕΤΡΟΣ ΔΙΣΚΟΥ	115 mm
ΒΑΡΟΣ (ΧΩΡΙΣ/ΜΕ ΜΠΑΤ.)	1,80/2,52 kg
ΒΑΡΟΣ ΣΥΣΚΕΥΑΣΙΑΣ	3,74 kg

Συνοδεύεται με ταχυφορτιστή, 1 μπαταρία 18V (4Ah), 1 δίσκο κοπής & 1 δίσκο λείανσης

18 Volt, 4.0 Ah
BRUSHLESS
159€

 ΚΩΔΙΚΟΣ:
63450

- > Μοτέρ Brushless (χωρίς καρβουνάκια)
- > Αλουμινένιο κιβώτιο γραναζιών
- > Κλειδωμα δίσκου με μπουτόν



ΤΑΣΗ	18 V
ΣΤΡΟΦΕΣ/ΛΕΠΤΟ	8500 rpm
ΣΠΕΙΡΩΜΑ ΑΞΟΝΑ	M14
ΔΙΑΜΕΤΡΟΣ ΔΙΣΚΟΥ	115 mm
ΒΑΡΟΣ (ΧΩΡΙΣ/ΜΕ ΜΠΑΤ.)	1,52/2,13 kg
ΒΑΡΟΣ ΣΥΣΚΕΥΑΣΙΑΣ	3,81 kg

Συνοδεύεται με ταχυφορτιστή, 1 μπαταρία 18V (4Ah), 1 δίσκο κοπής & 1 δίσκο λείανσης

18 Volt, 5.0 Ah
BRUSHLESS

ΡΥΘΜΙΖΟΜΕΝΟΣ

179€

 ΚΩΔΙΚΟΣ:
633324

- > Μοτέρ Brushless (χωρίς καρβουνάκια)
- > Με Ρύθμιση Στροφών (6 Ταχύτητες)
- > Αλουμινένιο κιβώτιο γραναζιών
- > Με κλειδωμα στον διακόπτη λειτουργίας
- > Κλειδωμα δίσκου με μπουτόν



ΤΑΣΗ	18 V
ΣΤΡΟΦΕΣ/ΛΕΠΤΟ	2500 - 10000 rpm
ΣΠΕΙΡΩΜΑ ΑΞΟΝΑ	M14
ΔΙΑΜΕΤΡΟΣ ΔΙΣΚΟΥ	125 mm
ΒΑΡΟΣ (ΧΩΡΙΣ/ΜΕ ΜΠΑΤ.)	1,70/2,37 kg
ΒΑΡΟΣ ΣΥΣΚΕΥΑΣΙΑΣ	4,0 kg

Συνοδεύεται με ταχυφορτιστή 4A, 1 μπαταρία 18V (5Ah), 1 χειρολαβή, 1 κλειδί δίσκου, 1 δίσκο λείανσης

ΣΠΑΘΟΣΕΓΓΕΣ ΜΕ ΜΠΑΤΑΡΙΑ & ΦΟΡΤΙΣΤΗ
18 Volt, 4.0 Ah Heavy Duty
BRUSHLESS
NEO
159€

 ΚΩΔΙΚΟΣ:
633387

ΤΑΣΗ	18 V
ΤΑΧΥΤΗΤΑ	0-3000 spm
ΙΚΑΝΟΤ. ΚΟΠΗΣ ΞΥΛΟ	200 mm
ΒΑΡΟΣ (ΧΩΡΙΣ/ΜΕ ΜΠΑΤ.)	2,78/3,45 kg
ΒΑΡΟΣ ΣΥΣΚΕΥΑΣΙΑΣ	4,4 kg

Συνοδεύεται με ταχυφορτιστή, μια μπαταρία 4Ah και 2 λάμες κοπής για ξύλο

18 Volt, 5.0 Ah Heavy Duty
BRUSHLESS
175€

 ΚΩΔΙΚΟΣ:
633366

ΤΑΣΗ	18 V
ΤΑΧΥΤΗΤΑ	0-3000 spm
ΙΚΑΝΟΤ. ΚΟΠΗΣ ΞΥΛΟ	200 mm
ΒΑΡΟΣ (ΧΩΡΙΣ/ΜΕ ΜΠΑΤ.)	2,9/3,57 kg
ΒΑΡΟΣ ΣΥΣΚΕΥΑΣΙΑΣ	4,6 kg

Συνοδεύεται με ταχυφορτιστή, μια μπαταρία 5Ah και 2 λάμες κοπής (1 ξύλου & 1 μετάλλου)

ΔΙΣΚΟΠΡΙΟΝΟ
18 Volt, 5.0 Ah Heavy Duty
BRUSHLESS
175€

 ΚΩΔΙΚΟΣ:
633365

ΤΑΣΗ	18 V
ΤΑΧΥΤΗΤΑ	4800 rpm
ΔΙΑΜΕΤΡΟΣ ΔΙΣΚΟΥ	185mmx16mmx24T
ΒΑΘΟΣ ΚΟΠΗΣ/ΓΩΝΙΑ	60mm/90°-42mm/45°
ΒΑΡΟΣ (ΧΩΡΙΣ/ΜΕ ΜΠΑΤ.)	4,1/4,77 kg
ΒΑΡΟΣ ΣΥΣΚΕΥΑΣΙΑΣ	6,2 kg

Συνοδεύεται με ταχυφορτιστή, μια μπαταρία 5Ah, 1 δίσκο κοπής, 1 οδηγό κοπής, 1 κλειδί

ΕΠΑΝΑΦΟΡΤΙΖΟΜΕΝΟ ΚΑΤΣΑΒΙΔΙ ΛΙΘΙΟΥ 3,6V ΜΕ ΕΝΣΩΜΑΤΩΜΕΝΗ ΜΠΑΤΑΡΙΑ

BÜLLE
MACHINERY - TOOLS

25€

ΚΩΔΙΚΟΣ:
63431

> Πολυμορφικό
(μετατροπή
από γωνιακό σε
ευθύ κατσαβίδι)



> Με φακό LED
στο κάτω άκρο



- > Ευέλικτο (compact με 6+1 ρυθμίσεις ροπής)
- > Αυτόματο τσोक 1/4" με ελεύθερο περίβλημα
- > Εργονομικό (αντιολισθητική λαβή, λυχνία εργασίας ένδειξη κατάστασης μπαταρίας)



Συνοδεύεται με
βαλιτσάκι μεταφοράς
και 43 εξαρτήματα

ΤΑΣΗ ΜΠΑΤΑΡΙΑΣ	3.6 V
ΧΩΡΗΤ. ΜΠΑΤΑΡΙΑΣ	1,3 Ah
ΡΥΘΜΙΣΕΙΣ ΡΟΠΗΣ	6+1
ΤΣΟΚ	1/4"
ΣΤΡΟΦΕΣ/ΛΕΠΤΟ	200 rpm
ΧΡΟΝΟΣ ΦΟΡΤΙΣΗΣ	3-5 h
ΡΟΠΗ	3 N.M
ΒΑΡΟΣ Κ/Μ	0,45/1,4 kg

ΕΠΑΝΑΦΟΡΤΙΖΟΜΕΝΗ ΤΡΟΜΠΑ ΑΕΡΟΣ 12V ΚΑΙ POWER BANK 6000mAh

BÜLLE
MACHINERY - TOOLS

49€

ΚΩΔΙΚΟΣ:
633383



- > Επαναφορτιζόμενη τρόμπα αέρος (φουσκωτήρι) 12V με μέγιστη πίεση 150psi, φουσκώνει εύκολα ελαστικά αυτοκινήτων, ελαστικά ποδηλάτων, μπάλες, στρώματα αέρος κτλ.
- > Επαναφορτίζεται μέσω USB ή αναπτήρα αυτοκινήτου
- > Ένα χρήσιμο & απαραίτητο αξεσουάρ πολλαπλών χρήσεων που εκτός από τρόμπα αέρος μπορεί να χρησιμοποιηθεί επίσης ως:
 - Power Bank (6000mAh) για τη φόρτιση ψηφιακών συσκευών
 - Απλός φακός LED ή φακός σήματος SOS
 - Ψηφιακός μετρητής πίεσης ελαστικών
- > Διαθέτει επιλογή 4 μονάδων μέτρησης πίεσης (PSI, BAR, KPA, kg/cm²)

Συνοδεύεται με 2 εύκαμπτα σωληνάκια 20cm, 4 ακροφύσια διαφορετικών χρήσεων, 1 καλώδιο αναπτήρα αυτοκινήτου 2,8m, 1 καλώδιο USB Type A - Type C 1m

Για τρόμπα
αυτοκινήτου με
Power Bank &
Jump Starter
βλ. σελ. 70



ΤΑΣΗ ΜΠΑΤΑΡΙΑΣ	12 V
ΧΩΡΗΤ. ΜΠΑΤΑΡΙΑΣ	6000 mAh
ΜΕΓΙΣΤΗ ΠΙΕΣΗ	150 psi
ΦΩΤΕΙΝΟΤΗΤΑ	21 lm
ΡΟΗ ΑΕΡΑ	21 lt/min
ΒΑΡΟΣ Κ/Μ	0,56/0,84 kg

ΕΡΓΑΛΕΙΑ SOLO 18V (ΧΩΡΙΣ ΜΠΑΤΑΡΙΑ & ΦΟΡΤΙΣΤΗ)

BÜLLE
MACHINERY - TOOLS

ΚΡΟΥΣΤΙΚΟ
ΔΡΑΠΑΝΟΚΑΤΣΑΒΙΔΟ
18V

39€

ΚΩΔΙΚΟΣ:
633336

**40
Nm**

- > 16 + 2 ρυθμίσεις ροπής
- > Μεταλλικό κλιπ ζώνης
- > Λυχνία φωτισμού LED

- 2 ταχύτητες:
0-450 rpm / 0-1600 rpm
- Κρούσεις: 0-25000 bpm
- Μεταλλικό ταχυτόκ 13 mm
- Βάρος 1,3 kg



ΚΡΟΥΣΤΙΚΟ
ΔΡΑΠΑΝΟΚΑΤΣΑΒΙΔΟ
18V

BRUSHLESS

75€

ΚΩΔΙΚΟΣ:
633317

**60
Nm**

- > 20 + 2 ρυθμίσεις ροπής
- > Μεταλλικό κλιπ ζώνης
- > Λυχνία φωτισμού LED

- 2 ταχύτητες:
0-500 rpm / 0-1800 rpm
- Κρούσεις: 0-28800 bpm
- Μεταλλικό ταχυτόκ 13 mm
- Βάρος 1,3 kg



ΠΙΣΤΟΛΕΤΟ SDS PLUS
4 ΛΕΙΤΟΥΡΓΙΩΝ
18V

BRUSHLESS

85€

ΚΩΔΙΚΟΣ:
633376

NEO

- Στροφές: 0-1100 rpm
- Κρούσεις: 4800 bpm
- Ενέργεια κρούσης: 2,8 Joule (Max.)
- Διάτρηση Ατσάλι / Μπετόν / Ξύλο:
Ø13 / Ø26 / Ø30
- Βάρος 2,76 kg

**SDS
PLUS**

ΠΙΣΤΟΛΕΤΟ SDS PLUS
4 ΛΕΙΤΟΥΡΓΙΩΝ
18V

BRUSHLESS

85€

ΚΩΔΙΚΟΣ:
633377

NEO

- Στροφές: 0-1150 rpm
- Κρούσεις: 5100 bpm
- Ενέργεια κρούσης: 2,8 Joule (Max.)
- Διάτρηση Ατσάλι / Μπετόν / Ξύλο:
Ø13 / Ø26 / Ø30
- Βάρος 2,51 kg

**SDS
PLUS**

ΣΚΑΠΤΙΚΟ
SDS MAX
18V

BRUSHLESS

115€

ΚΩΔΙΚΟΣ:
633378

NEO

- Κρούσεις: 3400 bpm
- Ενέργεια κρούσης: 6,0 Joule (Max.)
- Περιλαμβάνει 1 βελόνι, 1 καλέμι
- Βάρος 3,86 kg

**SDS
MAX**

Στις αναγραφόμενες προτεινόμενες τιμές συμπεριλαμβάνεται Φ.Π.Α. Για το κόστος μεταφορικών, συναρμολόγησης ή εγκατάστασης (όταν απαιτείται) αλλά και για το χρόνο διαθεσιμότητας του προϊόντος στο χώρο του καταστήματος, επικοινωνείτε με το κατάστημα.

ΑΝΟΙΞΗ 2025 **UNIMAC** 5

ΠΑΛΜΙΚΟ ΚΑΤΣΑΒΙΔΙ 18V

45€

ΚΩΔΙΚΟΣ:
633316

150 Nm



- Στροφές: 0-2000 rpm
- Κρούσεις: 0-3000 bpm
- Ροπή 150 N.m.
- Τσوك Γρήγορης Απασφ. 1/4"
- Βάρος 1,17 kg

ΠΑΛΜΙΚΟ ΚΑΤΣΑΒΙΔΙ 18V

BRUSHLESS

65€

ΚΩΔΙΚΟΣ:
633318

180 Nm



- Στροφές: 0-2200 rpm
- Κρούσεις: 0-3300 bpm
- Ροπή 180 N.m.
- Τσوك 1/4" HEX
- Βάρος 1,12 kg

ΠΑΛΜΙΚΟ ΚΑΤΣΑΒΙΔΙ 18V

BRUSHLESS

79€

ΚΩΔΙΚΟΣ:
633319

220 Nm



- Στροφές: 0-2600 rpm
- Κρούσεις: 0-3400 bpm
- Ροπή 100/150/220 N.m.
- Τσوك 1/4" HEX
- Βάρος 1,0 kg

ΜΠΟΥΛΟΝΟΚΛΕΙΔΟ 1/2" 18V

BRUSHLESS

89€

ΚΩΔΙΚΟΣ:
633014

250 Nm



- Ταχύτητα: 0-2200 rpm
- Κρούσεις: 0-3300 bpm
- Ροπή 250 N.m.
- Βάρος 1,1 kg

ΜΠΟΥΛΟΝΟΚΛΕΙΔΟ 1/2" 18V

BRUSHLESS

95€

ΚΩΔΙΚΟΣ:
633326

400 Nm



- Ταχύτητα: 0-2300 rpm
- Κρούσεις: 0-3300 bpm
- Ροπή 400 N.m.
- Βάρος 1,54 kg

ΜΠΟΥΛΟΝΟΚΛΕΙΔΟ 1/2" 18V

BRUSHLESS

165€

ΚΩΔΙΚΟΣ:
633328

1000 Nm



- Ταχύτητα: 0-1650 rpm
- Κρούσεις: 800-2000 bpm
- Ροπή 1000 N.m.
- Βάρος 2,78 kg

ΓΩΝΙΑΚΟΣ ΤΡΟΧΟΣ 18V Ø 115



49€

ΚΩΔΙΚΟΣ:
633351

- 8000 rpm
- Σπείρωμα Άξονα M14
- Ø Δίσκου 115 mm • Βάρος 1,80 kg

ΓΩΝΙΑΚΟΣ ΤΡΟΧΟΣ 18V Ø 125

BRUSHLESS ΠΥΘΜΙΖΟΜΕΝΟΣ



- > Με ρύθμιση στροφών (6 ταχύτητες)
- > Με κλειδωμα στον διακόπτη λειτουργίας

- 2500 - 10000 rpm
- Σπείρωμα Άξονα M14
- Ø Δίσκου 125 mm
- Βάρος 1,70 kg

95€

ΚΩΔΙΚΟΣ:
633325

ΜΙΝΙ ΓΩΝΙΑΚΟΣ ΤΡΟΧΟΣ 18V



39€

ΚΩΔΙΚΟΣ:
633307

- 19500 rpm
- Σπείρωμα Άξονα M6
- Ø Δίσκου 76 mm • Βάρος 0,73 kg

Συνοδεύεται με 2 δισκάκια κοπής (1 καρβιδίου & 1 μετάλλων)

ΕΚΚΕΝΤΡΟΣ ΑΛΟΙΦΑΔΟΡΟΣ 18V

BRUSHLESS

95€

ΚΩΔΙΚΟΣ:
633084

- 2000 - 4800 rpm
- Έκκεντρο 15 mm
- Ø Δίσκου 125 mm • Βάρος 1,86 kg

ΣΠΑΘΟΣΕΓΓΑ 18V



65€

ΚΩΔΙΚΟΣ:
633016

- Ικανότητα Κοπής Ξύλου 100 mm
- 0-3000 rpm
- Βάρος 1,6 kg

ΣΠΑΘΟΣΕΓΓΑ 18V Heavy Duty

BRUSHLESS

NEO



85€

ΚΩΔΙΚΟΣ:
633388

- Ικανότητα Κοπής Ξύλου 200 mm
- 0-3000 rpm
- Βάρος 2,78 kg

Συνοδεύεται με 2 λάμες κοπής

ΣΕΓΑ 18V HEAVY DUTY (Βαρέως Τύπου)

BRUSHLESS



85€

ΚΩΔΙΚΟΣ:
633335

- 0-3000 rpm
- Ικανότητα Κοπής (Ξύλο/Μέταλλο): 90/10 mm
- Βάρος 1,17 kg

**ΔΙΣΚΟΠΡΙΟΝΟ 18V BRUSHLESS
Heavy Duty**

NEO



Αναμένεται από
30/04/2025

115€

ΚΩΔΙΚΟΣ:
633391

Συνοδεύεται με
δίσκο 185mm

- 3650 rpm
- Διάμετρος Δίσκου: Φ 185 x16 -24T
- Ικανότητα Κοπής / Γωνία: 60mm/90°- 42mm/45°
- Βάρος 4,1 kg

**ΠΑΛΜΙΚΟ
ΠΟΛΥΕΡΓΑΛΕΙΟ 18V**



55€

ΚΩΔΙΚΟΣ:
633310

- Ταχύτητα 5000-15000 rpm
- Γωνία Ταλάντωσης: 3.0°
- Βάρος 1,06 kg

ΠΙΣΤΟΛΙ ΘΕΡΜΟΥ ΑΕΡΑ 18V

49€

ΚΩΔΙΚΟΣ:
633071



- Παροχή αέρα: 200 Lt/min (550 °C)
- Με φωτισμό LED
- Περιλαμβάνονται 3 εξαρτήματα
- Βάρος 0,6 kg

ΦΥΣΗΤΗΡΑΣ - ΑΝΑΡΡΟΦΗΤΗΡΑΣ 18V

NEO



39€

ΚΩΔΙΚΟΣ:
633368

- > Διαθέτει 2 λειτουργίες:
 - i) λειτουργία φυστήρα
 - ii) λειτουργία αναρροφητήρα
- > Ρύθμιση στροφών με ροοστάτη 3 θέσεων
- Παροχή αέρα: 1,6-2,8 m3/min
- Αναρρόφηση (max.): ≥ 4,5 kPa • Βάρος 1,65 kg

ΦΥΣΗΤΗΡΑΣ - ΑΝΑΡΡΟΦΗΤΗΡΑΣ 18V



45€

ΚΩΔΙΚΟΣ:
633068

- > Διαθέτει 2 λειτουργίες:
 - i) λειτουργία φυστήρα
 - ii) λειτουργία αναρροφητήρα
- > Αναδιπλούμενη χειρολαβή για εύκολη αποθήκευση
- > Ρύθμιση στροφών με ροοστάτη 7 θέσεων
- Ροή αέρα: 63,5m/s
- Αναρρόφηση (max.): ≥ 4,5 kPa • Βάρος 1,2 kg

**ΚΑΡΦΩΤΙΚΟ 2 ΣΕ 1 ΓΙΑ ΔΙΧΑΛΟ &
ΒΕΛΟΝΑΚΙ 18V**

75€

ΚΩΔΙΚΟΣ:
633069



Δίχαλο: ΤΥΠΟΥ 90 (R400)
Μήκος Δίχαλο (mm): 15-22

Βελονάκι: ΤΥΠΟΥ F (12)
Μήκος Βελονάκι (mm): 15-32

- Ρυθμιζόμενη κρούση
- Βάρος 2,1 kg

ΠΡΙΤΣΙΝΑΔΟΡΟΣ 18V BRUSHLESS

275€

ΚΩΔΙΚΟΣ:
633304



- Δύναμη Εφέλκισμού: 20000 N
- Με 4 κεφαλές πριτσινιών
- Βάρος 1,85 kg

ΠΙΣΤΟΛΙ ΣΙΛΙΚΟΝΗΣ 18V

55€

ΚΩΔΙΚΟΣ:
633083



- 0,5 - 8 mm/s
- 2000 N
- Σωληνάριο 300 ml
- Βάρος 1,5 kg

ΣΚΟΥΠΑΚΙ 18V

45€

ΚΩΔΙΚΟΣ:
633361



- Χωρητικ. κάδου: 600 ml
- Αναρρόφηση (max.): ≥ 7,2 kPa
- Βάρος 0,97 kg

Συνοδεύεται με: 2 προεκτάσεις, βούρτσα διαπέδου & ακροφύσια

ΣΚΟΥΠΙΑ ΣΤΑΧΤΗΣ 18V

39€

ΚΩΔΙΚΟΣ:
633314



- Πρακτική & φορητή σκούπα χωρίς καλώδια
- Βάρος 2,7 kg

ΦΑΚΟΣ ΕΡΓΑΣΙΑΣ LED 18V

15€

ΚΩΔΙΚΟΣ:
63480

Διαθέτει γάντζο



- Περιστρεφόμενη κεφαλή 270°
- 3 Watt
- 7 προκαθορισμένες θέσεις 0°, 30°, 60°, 90°, 120°, 150°, 180°
- Βάρος 0,4 kg

ΠΡΟΒΟΛΕΑΣ LED ΕΡΓΑΣΙΑΣ 18V

NEO

37€

ΚΩΔΙΚΟΣ:
633389

Αναμένεται από 30/04/2025



- 50 Watt
- 5000 Lumen
- Θερμοκρασία χρώματος 5000 K
- Περιστρεφόμενη κεφαλή 120°
- 2 θέσεις φωτισμού 50% & 100%
- Βάρος 0,9 kg

ΑΕΡΟΣΥΜΠΙΕΣΤΗΣ (ΤΡΟΜΠΑ) ΑΥΤΟΚΙΝΗΤΟΥ 18V

43€

ΚΩΔΙΚΟΣ:
633337



- Ονομαστική Τάση: 18 V DC (μπαταρία)
- 12 V DC (αντάπτορας αυτοκινήτου)
- Μέγιστη πίεση 8,2 bar (max.)
- Με οθόνη LCD

Συνοδεύεται με: 3m καλώδιο σύνδεσης με αναπήρα αυτ/του, σετ ακροφυσίων φουσκώματος

ΨΑΛΙΔΙ ΜΠΟΡΝΤΟΥΡΑΣ 18 VOLT 18V

55€

ΚΩΔΙΚΟΣ:
633390

NEO



- 1400 rpm
- Μήκος λεπίδων 560 mm
- Ικανότητα Κοπής 19 mm (Max.)
- Βάρος 2,5 kg

ΨΕΚΑΣΤΗΡΑΣ 7.5Lt. 18V

49€

ΚΩΔΙΚΟΣ:
633087



- Πίεση 1,5 bar
- 500 ml/min
- Ακροφύσιο Ø 1,5 mm
- Βάρος 1,9 kg

Περιλαμβάνει: 1 ιμάντα μεταφοράς, 1 κύπελλο μέτρησης

ΑΝΑΔΕΥΤΗΡΑΣ 18V 2 ΤΑΧΥΤΗΤΩΝ

89€

ΚΩΔΙΚΟΣ:
633385



Συνοδεύεται με 1 περύγιο ανάδευσης Ø120x600 mm - M14

- Ταχύτητες: 0-510/0-710 rpm
- Ρύθμιση στροφών με ηλεκτρονικό διακόπτη
- Αναδευτήρας max.: 120/100 mm
- Βάρος: 2,5 kg

ΦΥΣΗΤΗΡΑΣ ΚΗΠΟΥ 18V

35€

ΚΩΔΙΚΟΣ:
633019



- 1300 rpm
- 2 ταχύτητες (150 / 210 km/h)
- Βάρος 1,3 kg

Συμβατές Μπαταρίες & Ταχυφορτιστές



35€

ΚΩΔΙΚΟΣ:
64245

ΜΠΑΤΑΡΙΑ Li-Ion 18V 2.0Ah

Βάρος 0,42 kg



62€

ΚΩΔΙΚΟΣ:
64229

ΜΠΑΤΑΡΙΑ Li-Ion 18V 4.0Ah

Βάρος 0,615 kg



75€

ΚΩΔΙΚΟΣ:
642028

ΜΠΑΤΑΡΙΑ Li-Ion 18V 5.0Ah

Βάρος 0,67 kg



22€

ΚΩΔΙΚΟΣ:
64232

ΤΑΧΥΦΟΡΤΙΣΤΗΣ 18V-2,4A



32€

ΚΩΔΙΚΟΣ:
642017

ΤΑΧΥΦΟΡΤΙΣΤΗΣ 18V-4A



45€

ΚΩΔΙΚΟΣ:
642007

ΤΑΧΥΦΟΡΤΙΣΤΗΣ 2 ΜΠΑΤΑΡΙΩΝ 18V-2x3,5A

ΚΡΟΥΣΤΙΚΑ ΔΡΑΠΑΝΑ

BÜLLE
MACHINERY - TOOLS

650
Watt

35€

ΚΩΔΙΚΟΣ:
633098



- 650 Watt
- Αυτόματο τσοκ 13 mm
- Διάτρηση (ξύλο/μπετόν/ασφάλι): 25/13/13mm
- Ταχύτητα 0-3000 rpm
- Βάρος Κ/Μ: 1,7/2,0 kg
- Πλαϊνή χειρολαβή

900
Watt

45€

ΚΩΔΙΚΟΣ:
633099



- 900 Watt
- Αυτόματο τσοκ 13 mm
- Διάτρηση (ξύλο/μπετόν/ασφάλι): 25/13/13mm
- Ταχύτητα 0-3000 rpm
- Βάρος Κ/Μ: 2,0/2,3 kg
- Πλαϊνή χειρολαβή, οδηγό βάθους

1100
Watt

59€

ΚΩΔΙΚΟΣ:
633301

2 ΜΗΧΑΝΙΚΩΝ
TAXYTHTON



- 1100 Watt
- Μεταλλικό κιβώτιο
- Μεταλλικό αυτόματο τσοκ 13 mm
- Διάτρηση (ξύλο/μπετόν/ασφάλι): 25/13/13mm
- Ταχύτητα 0-1100 / 0-3000 rpm
- Βάρος Κ/Μ: 2,9/3,3 kg
- Πλαϊνή χειρολαβή, οδηγό βάθους

750
Watt

49€

ΚΩΔΙΚΟΣ:
633095

HEAVY DUTY



- 750 Watt
- Μεταλλικό αυτόματο τσοκ 13 mm
- Διάτρηση (ξύλο/μπετόν/ασφάλι): 25/13/10mm
- Ταχύτητα 0-3000 rpm
- Βάρος Κ/Μ: 1,9/2,4 kg
- Πλαϊνή χειρολαβή, οδηγό βάθους

850
Watt

65€

ΚΩΔΙΚΟΣ:
633096

HEAVY DUTY



- 850 Watt
- Μεταλλικό κιβώτιο
- Μεταλλικό αυτόματο τσοκ 13 mm
- Διάτρηση (ξύλο/μπετόν/ασφάλι): 25/13/10mm
- Ταχύτητα 0-3000 rpm
- Βάρος Κ/Μ: 2,4 / 2,9
- Πλαϊνή χειρολαβή

1050
Watt

79€

ΚΩΔΙΚΟΣ:
633097

2 ΜΗΧΑΝΙΚΩΝ
TAXYTHTON



- 1050 Watt
- Μεταλλικό κιβώτιο
- Μεταλλικό αυτόματο τσοκ 13 mm
- Διάτρηση (ξύλο/μπετόν/ασφάλι): 40/20/16mm
- Ταχύτητα: (i.) 0-1100 rpm (ii.) 0-3000 rpm
- Βάρος Κ/Μ: 3,0/3,5 kg
- Πλαϊνή χειρολαβή

ΗΛΕΚΤΡΙΚΑ ΔΡΑΠΑΝΑ

BÜLLE
MACHINERY - TOOLS

400
Watt

25€

ΚΩΔΙΚΟΣ:
633063



- 400 Watt
- Αυτόματο τσοκ 10 mm
- Ταχύτητα 0-3800 rpm
- Βάρος Κ/Μ: 1,2/1,4 kg

800
Watt

49€

ΚΩΔΙΚΟΣ:
633332



- 800 Watt
- Μεταλλικό αυτόματο τσοκ 10 mm
- Ταχύτητα 0-2500 rpm
- Βάρος Κ/Μ: 1,95/2,3 kg

ΚΑΘΕΤΗ ΒΑΣΗ ΣΤΗΡΙΞΗΣ

Β.Τ. ΓΙΑ ΔΡΑΠΑΝΑ

BÜLLE
MACHINERY - TOOLS

35€

ΚΩΔΙΚΟΣ:
642003



- Περιστρεφόμενη κεφαλή 0°- 90°
- Περιλαμβάνονται 3 αντίπορες στήριξης Ø 25, Ø 38, Ø 42, Ø 44mm χωρίς αντίπορα

ΜΠΟΥΛΟΝΟΚΛΕΙΔΑ

BÜLLE
MACHINERY - TOOLS

450
Watt

59€

ΚΩΔΙΚΟΣ:
633035



- Καρέ άξονα: 1/2"
- Ισχύς: 450 Watt
- Στροφές: 0-3300 rpm • Κρούσεις: 0-3500 lpm
- Ροπή: 297 Nm • Βάρος Κ/Μ: 2,0/3,1 Kg

1020
Watt

95€

ΚΩΔΙΚΟΣ:
633004



- Καρέ άξονα: 1/2"
- Ισχύς: 1020 Watt
- Στροφές: 2600 rpm • Κρούσεις: 3000 lpm
- Ροπή: 480 Nm • Βάρος Κ/Μ: 3,5/4,8 Kg

Συνοδεύεται με: 4 καρυδάκια 1/2" (17, 19, 21, 23 mm)

ΗΛΕΚΤΡΙΚΟ ΚΑΤΣΑΒΙΔΙ

BÜLLE
MACHINERY - TOOLS

600
Watt

55€

ΚΩΔΙΚΟΣ:
633303



- 600 Watt • Ταχύτητα 0-2400 rpm
- Ροπή 15 Nm • Βίδα Ø 6,35 mm
- Τσοκ 6,35 (1/4") mm • Βάρος Κ/Μ: 2,0/2,1 kg

ΚΑΤΣΑΒΙΔΙ ΓΥΦΟΣΑΝΙΔΑΣ

BÜLLE
MACHINERY - TOOLS

520
Watt

45€

ΚΩΔΙΚΟΣ:
633002



- 520 Watt • Ταχύτητα 0-4500 rpm
- Ροπή 8 Nm • Βίδα Ø 6 mm
- Τσοκ 6,35 (1/4") mm • Βάρος Κ/Μ: 1,5/1,7 kg

Στις αναγραφόμενες προτεινόμενες τιμές συμπεριλαμβάνεται Φ.Π.Α. Για το κόστος μεταφορικών, συναρμολόγησης ή εγκατάστασης (όταν απαιτείται) αλλά και για το χρόνο διαθεσιμότητας του προϊόντος στο χώρο του καταστήματος, επικοινωνήστε με το κατάστημα.

1050
Watt

SDS
PLUS

75€ ΚΩΔΙΚΟΣ:
633379

NEO

- 4 λειτουργιών
- 1050 Watt
- Διάτρηση max. Ø 26mm (μπετόν)
- Ισχύς κρούσης max. 3,0 Joule
- Ταχύτητα 0-1150 rpm
- Κρούσεις 0-5100 B.P.M.
- Βάρος Κ/Μ: 3,3/ 5,7 kg



Σε βαλτσάκι, συνοδεύεται με έξι τασσ κρεμαγιέρας με αντίπορα, 3 τρυπανάκια, 1 καλέμι, 1 βελόνι

720
Watt

SDS
PLUS

109€ ΚΩΔΙΚΟΣ:
633040

HEAVY DUTY

- 4 λειτουργιών
- 720 Watt
- Διάτρηση max. Ø 26mm (μπετόν)
- Ισχύς κρούσης max. 3,0 Joule
- Ταχύτητα 0-1300 rpm
- Κρούσεις 0-4500 B.P.M.
- Βάρος Κ/Μ: 2,9/5,7 kg



Σε βαλτσάκι, συνοδεύεται με 3 τρυπανάκια, 1 καλέμι, 1 βελόνι

850
Watt

SDS
PLUS

85€ ΚΩΔΙΚΟΣ:
633352

- 4 λειτουργιών
- 850 Watt
- Διάτρηση max. Ø 26mm (μπετόν)
- Ισχύς κρούσης max. 3,0 Joule
- Ταχύτητα 0-1100 rpm
- Κρούσεις 0-5000 B.P.M.
- Βάρος Κ/Μ: 3,0/ 5,6 kg



Σε βαλτσάκι, συνοδεύεται με έξι τασσ κρεμαγιέρας με αντίπορα, 3 τρυπανάκια, 1 καλέμι, 1 βελόνι

1500
Watt

SDS
PLUS

129€ ΚΩΔΙΚΟΣ:
633041

Heavy Duty

- 4 λειτουργιών
- 1500 Watt
- Διάτρηση Ø 36mm (μπετόν)
- Ισχύς κρούσης max. 4,5 Joule
- Ταχύτητα 920 rpm
- Κρούσεις 4100 B.P.M.
- Βάρος Κ/Μ: 5,4/8,2 kg



Σε βαλτσάκι, συνοδεύεται με 3 τρυπανάκια, 1 καλέμι, 1 βελόνι, βοηθητική λαβή

1500
Watt

SDS
PLUS

99€ ΚΩΔΙΚΟΣ:
633353

- 4 λειτουργιών
- 1500 Watt
- Διάτρηση max. Ø 32mm (μπετόν)
- Ισχύς κρούσης max. 6,0 Joule
- Ταχύτητα 0-850 rpm
- Κρούσεις 0-4500 B.P.M.
- Βάρος Κ/Μ: 4,9/ 7,5 kg

Σε βαλτσάκι, συνοδεύεται με 3 τρυπανάκια, 1 καλέμι, 1 βελόνι, βοηθητική λαβή



1600
Watt

SDS
MAX

139€ ΚΩΔΙΚΟΣ:
633380

NEO

- 1600 Watt
- Ισχύς κρούσης max. 10 Joule
- Διάτρηση max. Ø 40mm (μπετόν)
- Ταχύτ. περιστροφής 630 rpm
- Κρούσεις 3800 B.P.M.
- Βάρος Κ/Μ: 7,4/ 11,2 kg

Σε βαλτσάκι, συνοδεύεται με 1 τρυπάνι, 1 βελόνι, 1 καλέμι



1500
Watt

SDS
MAX

139€ ΚΩΔΙΚΟΣ:
633354

- 1500 Watt
- Ισχύς κρούσης max. 12 Joule
- Διάτρηση max. Ø 40mm (μπετόν)
- Ταχύτ. περιστροφής 520 rpm
- Κρούσεις 4100 B.P.M.
- Βάρος Κ/Μ: 6,7/10,7 kg

Σε βαλτσάκι, συνοδεύεται με 1 τρυπάνι, 1 βελόνι, 1 καλέμι



1450
 Watt

SDS
 MAX

165€ ΚΩΔΙΚΟΣ:
 633364

- 1450 Watt
- Ισχύς κρούσης max. 12 Joule
- Διάτρηση max. Ø 40 mm (μπετόν)
- Ταχύτ. περιστροφής, 680 rpm
- Κρούσεις 3200 B.P.M.
- Βάρος Κ/Μ: 6,2/11,5 kg

 Σε βαλτισάκι, συνοδεύεται με 3
 τρυπανάκια, 1 καλέμι, 1 βελόνη

1350
 Watt

SDS
 MAX

259€ ΚΩΔΙΚΟΣ:
 633022

HEAVY DUTY

- 1350 Watt
- Ισχύς κρούσης max. 13 Joule
- Διάτρηση max. Ø 40mm (μπετόν)
- Ταχύτ. περιστροφής 150-516 rpm
- Κρούσεις 3120 B.P.M.
- Βάρος Κ/Μ: 8,0/11,9 kg

 Σε βαλτισάκι, συνοδεύεται με
 2 τρυπανία, 1 βελόνη, 1 καλέμι

ΣΚΑΠΤΙΚΑ - ΚΑΤΕΔΑΦΙΣΤΙΚΑ
1300
 Watt

SDS
 MAX

129€ ΚΩΔΙΚΟΣ:
 633355

 Αναμένεται
 από
 29/04/2025

- 1300 Watt
- Ισχύς κρούσης max. 20 Joule
- Κρούσεις 4300 B.P.M.
- Βάρος Κ/Μ: 5,4/8,6 kg
- Σε βαλτισάκι μεταφοράς με καλέμι και βελόνη

1350
 Watt

SDS
 MAX

145€ ΚΩΔΙΚΟΣ:
 633370

NEO

- 1350 Watt
- Ισχύς κρούσης max. 12 Joule
- Κρούσεις 2900 B.P.M.
- Βάρος Κ/Μ: 6,2/9,8 kg
- Σε βαλτισάκι μεταφοράς με καλέμι και βελόνη

1300
 Watt

SDS
 MAX

179€ ΚΩΔΙΚΟΣ:
 633089

Heavy Duty

- 1300 Watt
- Ισχύς κρούσης max. 20 Joule
- Κρούσεις 2400 B.P.M.
- Βάρος Κ/Μ: 7,7/12 kg
- Σε βαλτισάκι μεταφοράς με καλέμι και βελόνη

1200
 Watt

SDS
 MAX

289€ ΚΩΔΙΚΟΣ:
 633061

Heavy Duty

- 1200 Watt
- Ισχύς κρούσης max. 14 Joule
- Κρούσεις 3100 B.P.M.
- Βάρος Κ/Μ: 5,6/9,8 kg
- Σε βαλτισάκι μεταφοράς με καλέμι και βελόνη

1700
 Watt

SDS
 MAX

199€ ΚΩΔΙΚΟΣ:
 633381

NEO

- 1700 Watt
- Ισχύς κρούσης max. 45 Joule
- Κρούσεις 200-2100 B.P.M. • Βάρος Κ/Μ: 11,6/16,6 kg
- Σε βαλιτσάκι μεταφοράς με 1 βελόνι, 1 καλέμι, σε τροχήλατη βαλίτσα μεταφοράς

1500
 Watt

SDS
 MAX

399€ ΚΩΔΙΚΟΣ:
 63412

- 1500 Watt
- Ισχύς κρούσης max. 25 Joule
- Κρούσεις 1000-1900 B.P.M. • Βάρος Κ/Μ: 10,2/14,3 kg
- Σε βαλιτσάκι μεταφοράς με 1 εξαγωγικό κλειδί 10mm, 1 κατασβίδι, 1 βελόνι 18x400mm, 1 καλέμι 18x400mm, 1 δοχείο γράσου, 1 σετ καρβουνάκια

1700
 Watt

HEX
 30

239€ ΚΩΔΙΚΟΣ:
 633382

NEO

- 1700 Watt
- Ισχύς κρούσης 75 Joule
- Κρούσεις 2000 B.P.M.
- Βάρος Κ/Μ: 15,6/23,9 kg
- Σε βαλιτσάκι μεταφοράς με καλέμι και βελόνι

1750
 Watt

HEX
 30

365€ ΚΩΔΙΚΟΣ:
 633025

- 1750 Watt
- Ισχύς κρούσης 48 Joule
- Κρούσεις 1600 B.P.M.
- Βάρος Κ/Μ: 15,2/23,6 kg
- Σε βαλιτσάκι μεταφοράς με καλέμι και βελόνι

ΚΑΡΟΤΙΕΡΕΣ

- > Φορητή καροτιέρα για διατρήσεις υγράς κοπής, κυρίως σε τοιχοποιία
- > Με διακόπτη προστασίας από διαρροή ρεύματος PRCO
- > Ισχυρός κινητήρας 2000 W > Εργονομικός σχεδιασμός
- > Είσοδος παροχής νερού (με βρυσάκι) με μειωτή πίεσης 1 Bar για την ψύξη των κοπτικών
- > Εξωτερικά καρβουνάκια για εύκολη & γρήγορη αλλαγή

 Ø
159

229€ ΚΩΔΙΚΟΣ:
 633012

Συνοδεύεται με: πλάινη λαβή, οπίσθια λαβή, πλαστική βαλίτσα μεταφοράς

ΔΙΑΤΡΗΣΗ ΣΕ	
ΤΟΙΧΟ	Ø159
ΙΣΧΥΣ (Watt)	2000
ΑΞΟΝΑΣ	1 1/4" UNC εξωτ., G 1/2" BSP εσωτ.
ΤΑΧΥΤΗΤΕΣ (σ.α.λ)	0-1950
ΔΙΑΣΤ. ΣΥΣΚ. (mm)	495 x 145 x 375
ΒΑΡΟΣ Κ/Μ (Kg)	6,5 / 9,7

Συνοδεύεται με στιβαρό βαλιτσάκι μεταφοράς

Στην τιμή δεν περιλαμβάνονται διαμαντοκορώνες

- > Φορητή καροτιέρα για διατρήσεις υγράς κοπής
- > Με διακόπτη ατομικής προστασίας PRCO (1ph / 16A-30MA)
- > Υποδοχή για σύνδεση με νερό
- > Είσοδος παροχής νερού (με βρυσάκι) με μειωτή πίεσης 1 Bar για την ψύξη των κοπτικών
- > Στιβαρή κατασκευή

 Ø
150

 Ø
200

299€ ΚΩΔΙΚΟΣ:
 633183

ΔΙΑΤΡΗΣΗ ΣΕ	
ΜΠΕΤΟΝ/ΤΟΙΧΟ	Ø150/Ø200
ΙΣΧΥΣ (Watt)	2000
ΑΞΟΝΑΣ	1 1/4" UNC εξωτ., G 1/2" BSP εσωτ.
ΤΑΧΥΤΗΤΕΣ (σ.α.λ)	3 (1100/1500/2150)
ΔΙΑΣΤ. ΣΥΣΚ. (mm)	495 x 125 x 360
ΒΑΡΟΣ Κ/Μ (Kg)	9,5 / 10

Συνοδεύεται με στιβαρό βαλιτσάκι μεταφοράς

Στην τιμή δεν περιλαμβάνονται διαμαντοκορώνες

Επαγγελματικές καροτιέρες στιβαρής κατασκευής για διατρήσεις σε σκυρόδεμα, τοιχοποιία, άσφαλτο και λοιπά δομικά υλικά. Διαθέτουν ενισχυμένα μοτέρ υψηλής αντοχής. Συνοδεύονται με ρυθμιζόμενη στιβαρή βάση (στερέωση με πάκτωση) με ειδικά σχεδιασμένες αυλακώσεις που διασφαλίζουν σταθερή -χωρίς τζόγο κύλιση του εργαλείου- και εύκολη ρύθμιση ύψους και κλίσης του τρυπανιού. Αλφάδι ενσωματωμένο στο φορείο. Διαθέτουν αντιπληκτροπληξιακό διακόπτη ατομικής προστασίας (PRCD, 16A, 3600W, 10mA, 30ms). Με μηχανισμό σύνδεσης με νερό, με μειωτή πίεσης 1 Bar που δίνει τη δυνατότητα υγρών κοπών.



Ø
205

890€ ΚΩΔΙΚΟΣ:
63471

Ø
255

1.090€ ΚΩΔΙΚΟΣ:
63472



ΚΩΔΙΚΟΣ	63471	63472
ΔΙΑΤΡΗΣΗ ΣΕ		
ΜΠΕΤΟΝ	Ø205	Ø255
ΙΣΧΥΣ (Watt)	2400	2800
ΑΞΟΝΑΣ	1 1/4" UNC εξ.ωτ., G 1/2" BSP εσωτ.	
ΤΑΧΥΤΗΤΕΣ (σ.α.λ)	1 (750)	2 (500/920)
ΔΙΑΣΤ. ΣΥΣΚ. (mm)	1080 x 370 x 380	1080 x 370 x 380
ΒΑΡΟΣ Κ/Μ (Kg)	31 / 35	35 / 39

Σημείωση: Οι καροτιέρες συνοδεύονται με τη βάση, στην τιμή δεν περιλαμβάνονται διαμαντοκορώνες

Διαμαντοκορώνες Σπείρωμα G 1/2" BSP Αρσενικό (Υγράς Κοπής)



ΚΩΔ.	(mm)	ΤΙΜΗ
68688	Ø 12x160	23 €
68689	Ø 14x200	25 €
68690	Ø 16x250	26 €
68691	Ø 18x350	27 €
68692	Ø 20x350	29 €
68693	Ø 22x350	30 €
68694	Ø 24x350	31 €
68695 (*)	Ø 25x350	32 €
68696	Ø 28x350	33 €

ΚΩΔ.	(mm)	ΤΙΜΗ
68697	Ø 30x350	34 €
68698	Ø 32x350	35 €
686001	Ø 36x350	36 €
686002	Ø 38x400	38 €
686003	Ø 40x400	39 €
686004	Ø 44x400	41 €
686005	Ø 46x400	42 €
686006	Ø 50x400	43 €

(*) Ο κωδικός 68695 αναμένεται από 16/05/2025

Διαμαντοκορώνες 1 1/4" UNC Θηλυκό (Υγράς Κοπής)



ΚΩΔ.	(mm)	ΤΙΜΗ
68668	Ø 32x420	35 €
68669	Ø 40x450	39 €
68670	Ø 53x450	43 €
68671	Ø 63x450	48 €
68672	Ø 71x450	53 €
68687	Ø 76x450	59 €
68673	Ø 83x450	67 €
68674	Ø 95x450	74 €
68675	Ø 102x450	77 €
68676	Ø 110x450	85 €

ΚΩΔ.	(mm)	ΤΙΜΗ
68677	Ø 127x450	99 €
68678	Ø 132x450	110 €
68679	Ø 152x450	116 €
68680	Ø 166x450	137 €
68681	Ø 180x450	155 €
68682	Ø 202x450	195 €
68683	Ø 220x450	267 €
68684	Ø 255x450	315 €
68685	Ø 300x450	390 €

ΚΙΤ ΔΙΑΜΑΝΤΟΚΟΡΩΝΩΝ ΜΕ ΕΞΑΡΤΗΜΑΤΑ

Δύο kit με τρεις ή πέντε διαμαντοκορώνες ξηράς κοπής σε βαλιτσάκι αλουμινίου με τρυπάνι οδηγό κεντραρίσματος και προεκτάσεις SDS plus και HEX plus. Το kit των 5 διαμαντοκορώνων διαθέτει τις πιο χρήσιμες διαστάσεις για τις κοινές εργασίες του επαγγελματία ηλεκτρολόγου.

ΚΙΤ ΜΕ 3 ΔΙΑΜΑΝΤΟΚΟΡΩΝΕΣ

159€ ΚΩΔΙΚΟΣ:
68900



ΚΙΤ ΜΕ 5 ΔΙΑΜΑΝΤΟΚΟΡΩΝΕΣ

215€ ΚΩΔΙΚΟΣ:
68901



ΧΑΡΑΚΤΗΡΙΣΤΙΚΑ ΔΙΑΜΑΝΤΟΚΟΡΩΝΩΝ ΠΟΥ ΠΕΡΙΛΑΜΒΑΝΟΝΤΑΙ ΣΤΑ ΚΙΤ

ΔΙΑΜΕΤΡΟΣ	ΣΥΝΟΛΙΚΟ ΜΗΚΟΣ	ΠΛΑΧΟΣ ΚΥΛΙΝΔΡΟΥ	ΔΙΑΣΤΑΣΕΙΣ ΔΙΑΜΑΝΤ.	ΑΡΙΘΜΟΣ ΔΙΑΜΑΝΤΙΩΝ	ΚΙΤ 3	ΚΙΤ 5
Ø 38	180 mm	2.00 mm	24x3.8x10.2 mm	3	✓	✓
Ø 52	177 mm	2.00 mm	24x3.8x10.2 mm	4	✓	✓
Ø 65	177 mm	2.00 mm	24x3.8x10.2 mm	4	-	✓
Ø 117	177 mm	2.00 mm	24x3.8x10.2 mm	5	✓	✓
Ø 127	177 mm	2.00 mm	24x3.8x10.2 mm	5	-	✓

ΕΞΑΡΤΗΜΑΤΑ ΠΟΥ ΠΕΡΙΛΑΜΒΑΝΟΝΤΑΙ ΣΤΑ ΚΙΤ

68900 περιλαμβάνει: Τρυπάνι δίφτερο κεντραρίσματος σε κώνο Φ 10x200mm με σφήνα αποσυναρμολόγησης, προέκταση SDS plus 115mm, προέκταση HEX plus 90mm σε βαλίτσα μεταφοράς με κλειδαριά
68901 περιλαμβάνει: Τρυπάνι δίφτερο κεντραρίσματος σε κώνο Φ 10x200mm με σφήνα αποσυναρμολόγησης, προέκταση SDS plus 115mm, προέκταση SDS plus 240mm, προέκταση HEX plus 90mm, προέκταση HEX plus 240mm σε βαλίτσα μεταφοράς με κλειδαριά

Στις αναγραφόμενες προτεινόμενες τιμές **συμπεριλαμβάνεται Φ.Π.Α.** Για το κόστος μεταφορικών, συναρμολόγησης ή εγκατάστασης (όταν απαιτείται) αλλά και για το χρόνο διαθεσιμότητας του προϊόντος στο χώρο του καταστήματος, επικοινωνείτε με το κατάστημα.

1100
Watt

35
mm

650€

ΚΩΔΙΚΟΣ:
633047



- Ικανότητα Διάτρησης: 35mm με ποττροκορώνα 13mm με τρυπάνι
- Βάθος Διάτρησης: 50mm με ποττροκορώνα
- Ταχύτ. άνευ φορτίου: 700 rpm
- Δύναμη Μαγνήτη: 10.000N
- Βάρος: 10,5 Kg

Η ποττροκορώνα δεν περιλαμβάνεται

1500
Watt

60
mm

1.050€

ΚΩΔΙΚΟΣ:
633076



- Ικανότη. Διάτρησης: 60mm με ποττροκορώνα 32mm με τρυπάνι (κάνος MT3)
- Βάθος Διάτρ.: 75mm με ποττροκορώνα
- 2 μηχανικές ταχύτητες άνευ φορτίου: 250/450 rpm
- Δύναμη Μαγνήτη: 15.000N
- Βάρος: 21 Kg

Η ποττροκορώνα δεν περιλαμβάνεται

1500
Watt

60
mm

1.210€

ΚΩΔΙΚΟΣ:
633311



- Ικανότη. Διάτρησης: 60mm με ποττροκορώνα 32mm με τρυπάνι (κάνος MT3)
- Βάθος Διάτρ.: 75mm με ποττροκορώνα
- 2 μηχανικές ταχύτητες άνευ φορτίου: 250/450 rpm
- Δύναμη Μαγνήτη: 15.000N
- Κατάλληλο και για διάνοξη σπειρωμάτων (max. κολασύζο M22) δεξί - αριστερό
- Με ρυθμιστή στροφών δεξί / αριστερό
- Βάρος: 21 Kg

Η ποττροκορώνα δεν περιλαμβάνεται

ΠΟΤΗΡΟΚΟΡΩΝΕΣ HSS WELDON

ΒΑΘΟΣ ΚΟΠΗΣ 25mm



ΚΩΔ.	(mm)	ΤΙΜΗ
68623	12	15 €
68624	13	15 €
68625	14	17 €
68627	16	18 €
68628	17	18 €
68629	18	19 €
68630	20	22 €

ΚΩΔ.	(mm)	ΤΙΜΗ
68631	22	25 €
68632	24	25 €
68633	25	25 €
68634	26	28 €
68635	28	31 €
68636	30	31 €
68637	32	35 €

ΒΑΘΟΣ ΚΟΠΗΣ 50mm



ΚΩΔ.	(mm)	ΤΙΜΗ
68638	14	21 €
68639	18	24 €
68640	22	28 €
68641	24	31 €
68642	26	34 €
68643	28	37 €
68644	30	40 €

ΔΙΣΚΟΠΡΙΟΝΑ ΜΕΤΑΛΛΟΥ

2300
Watt

355

159€

ΚΩΔΙΚΟΣ:
63487



- > Soft Start ομαλής εκκίνησης
- > Περιλαμβάνεται ο δίσκος κοπής
- > Θερμικό προστασίας
- > Ταχυμέγγεν

- Κάθετη λαβή • 2300 Watt
- Δίσκος Ø 355 mm
- Ρυθμιζόμενη γωνία μέγγενης 0°- 45°
- Ταχύτητα: 4000 rpm
- Βάρος 17 kg

2800
Watt

355

135€

ΚΩΔΙΚΟΣ:
633362



- > Soft Start ομαλής εκκίνησης
- > Περιλαμβάνεται ο δίσκος κοπής
- > Προστασία υπερφόρτωσης
- > Ταχυμέγγεν

- Κάθετη λαβή • 2800 Watt
- Δίσκος Ø 355 mm
- Ρυθμιζόμενη γωνία μέγγενης 0°- 45°
- Ταχύτητα: 3600 rpm
- Βάρος 17 kg

2800
Watt

355

179€

ΚΩΔΙΚΟΣ:
633363



- > Soft Start ομαλής εκκίνησης
- > Περιλαμβάνεται ο δίσκος κοπής
- > Προστασία υπερφόρτωσης
- > Ταχυμέγγεν
- > Στιβαρή βάση

- Κάθετη λαβή • 2800 Watt
- Δίσκος Ø 355 mm
- Ρυθμιζόμενη γωνία μέγγενης 0°- 45°
- Ταχύτητα: 3600 rpm
- Βάρος 22 kg

ΑΝΤΑΛΛΑΚΤΙΚΟΣ ΔΙΣΚΟΣ Ø 355 mm

7€

ΚΩΔΙΚΟΣ:
642041

35€

ΚΩΔΙΚΟΣ:
63462



Ø 115 mm
750 Watt
11000 rpm
1.8 kg

38€

ΚΩΔΙΚΟΣ:
633091



Ø 125 mm
720 Watt
11000 rpm
1.8 kg

42€

ΚΩΔΙΚΟΣ:
63463



Ø 125 mm
900 Watt
11000 rpm
2.0 kg

47€

ΚΩΔΙΚΟΣ:
63474

Με ηλεκτρονική
ρύθμιση
στροφών



Ø 125 mm
900 Watt
4000-12000 rpm
2.0 kg

54€

ΚΩΔΙΚΟΣ:
63498

Με ηλεκτρονική
ρύθμιση
στροφών



Ø 125 mm
1100 Watt
2000-9000 rpm
2.5 kg

49€

ΚΩΔΙΚΟΣ:
63464

Με ηλεκτρονική
ρύθμιση
στροφών



Ø 125 mm
1200 Watt
4000-12000 rpm
2.4 kg

69€

ΚΩΔΙΚΟΣ:
633329

Με ηλεκτρονική
ρύθμιση
στροφών



Ø 125 mm
1400 Watt
3000-11000 rpm
2.3 kg

99€

ΚΩΔΙΚΟΣ:
63483

Με περιστρε-
φόμενη λαβή



Ø 230 mm
2350 Watt
6500 rpm
5.4 kg



Για σατινιέρα
βλ. σελ. 19

ΒΑΣΗ ΣΤΗΡΙΞΗΣ Β.Τ. ΓΙΑ ΓΩΝΙΑΚΟ ΤΡΟΧΟ

28€

ΚΩΔΙΚΟΣ:
642004

Ø115/125mm



- Χρήσιμο εξάρτημα για την μετατροπή του γωνιακού τροχού σε σταθερό μίνι κόφτη (διασκοπρίονο)
- Κατάλληλο για γωνιακούς τροχούς Ø115-Ø125
- Ενισχυμένη κατασκευή με χυτό μπράσο, δυνατό ελατήριο επαναφοράς και ρυθμιζόμενη μέγγενη
- Βάση από μαντέμι για μεγάλη σταθερότητα
- Μέγγενη με άνοιγμα έως 80mm και περιστροφή έως 45°
- Ενσωματωμένος προφυλακτήρας προστασίας
- Βάθος κοπής έως 30mm

ΗΛΕΚΤΡΙΚΟΣ ΚΟΦΤΗΣ ΔΟΜΙΚΩΝ ΥΛΙΚΩΝ

339€

ΚΩΔΙΚΟΣ:
633082

Ø 355
2600 W

- Δυνατότητα σύνδεσης με σκούπα
- Kit τροχών για κοπές με έλξη
- Με αντιηλεκτροπληξιακό διακόπτη PRCD
- Περιλαμβάνονται εξαρτήματα ψεκασμού νερού για υγρά κοπή

- Στροφές 4300 rpm
- Βάθος Κοπής 125 mm
- Βάρος 14,5 kg
- Συνοδεύεται με 1 δίσκο κοπής δομικών υλικών



Για βενζ/το κόφτη
βλ. σελ. 43



ΑΝΤΑΛΛΑΚΤΙΚΟΣ ΔΙΣΚΟΣ Ø 355 mm

53€

ΚΩΔΙΚΟΣ:
642024

Στις αναγραφόμενες προτεινόμενες τιμές συμπεριλαμβάνεται Φ.Π.Α. Για το κόστος μεταφορικών, συναρμολόγησης ή εγκατάστασης (όταν απαιτείται) αλλά και για το χρόνο διαθεσιμότητας του προϊόντος στο χώρο του καταστήματος, επικοινωνείτε με το κατάστημα.

1100
Watt

79€

ΚΩΔΙΚΟΣ:
63489

∅
180



- 1100 Watt
- Διάμετρος Δίσκου 180 mm
- Ταχύτητα: 600-3000 rpm
- Soft Start (ομαλή εκκίνηση) • Βάρος: 1,7 kg

1400
Watt

99€

ΚΩΔΙΚΟΣ:
633349

∅
180



Heavy Duty
(Βαρ. τύπου)

- 1400 Watt
- Διάμετρος Δίσκου 180 mm
- Ταχύτητα: 600-3500 rpm
- Soft Start (ομαλή εκκίνηση) • Βάρος: 3,25 kg

ΕΚΚΕΝΤΡΟΙ ΑΛΟΙΦΑΔΟΡΟΙ

710
Watt

79€

ΚΩΔΙΚΟΣ:
633342

∅
74



- 710 Watt
- Διάμετρος Δίσκου 74 mm
- Έκκεντρο 10 mm
- Ταχύτ.: 2000-4600 rpm
- Βάρος: 2,36 kg

710
Watt

85€

ΚΩΔΙΚΟΣ:
633343

∅
148



- 710 Watt
- Διάμετρος Δίσκου 148 mm
- Έκκεντρο 8 mm
- Ταχύτ.: 2000-4600 rpm
- Βάρος: 2,53 kg

720
Watt

99€

ΚΩΔΙΚΟΣ:
633344

∅
125



- 720 Watt
- Διάμετρος Δίσκου 125 mm
- Έκκεντρο 15 mm
- Ταχύτ.: 2100-5000 rpm
- Λαβή και κεφαλή από αντιολισθητικό υλικό
- Βάρος: 2,88 kg

720
Watt

109€

ΚΩΔΙΚΟΣ:
63490

∅
150



- 720 Watt
- Διάμετρος Δίσκου 150 mm
- Έκκεντρο 21 mm
- Ταχύτ.: 2100-5000 rpm
- Λαβή και κεφαλή από αντιολισθητικό υλικό
- Βάρος: 2,88 kg

(Σημ.: Για αλοιφαδόρο μπαταρίας βλ. σελ. 6)

ΕΚΚΕΝΤΡΑ ΤΡΙΒΕΙΑ

300
Watt

∅
125

39€

ΚΩΔΙΚΟΣ:
633051



ΙΣΧΥΣ (Watt)	300
ΤΑΧΥΤΗΤΑ (R.P.M.)	0-13000
ΔΙΑΣΤ. ΠΕΛΜΑΤΟΣ* (mm)	∅125
ΕΚΚΕΝΤΡΟ (mm)	∅2
ΒΑΡΟΣ Κ/Μ (kg)	1,6/1,8

(*). Πέλμα με velcro

380
Watt

∅
125

45€

ΚΩΔΙΚΟΣ:
63458



ΙΣΧΥΣ (Watt)	380
ΤΑΧΥΤΗΤΑ (R.P.M.)	6000-13000
ΔΙΑΣΤ. ΠΕΛΜΑΤΟΣ* (mm)	∅125
ΕΚΚΕΝΤΡΟ (mm)	∅2
ΒΑΡΟΣ Κ/Μ (kg)	2,0/2,2

(*). Πέλμα με velcro

430
Watt

∅
150

49€

ΚΩΔΙΚΟΣ:
633079



ΙΣΧΥΣ (Watt)	430
ΤΑΧΥΤΗΤΑ (R.P.M.)	6000-13000
ΔΙΑΣΤ. ΠΕΛΜΑΤΟΣ* (mm)	∅150
ΕΚΚΕΝΤΡΟ (mm)	∅2
ΒΑΡΟΣ Κ/Μ (kg)	2,3/2,5

(*). Πέλμα με velcro

ΤΡΙΒΕΙΟ ΕΚΚΕΝΤΡΟ & ΠΕΡΙΣΤΡΟΦΙΚΟ

BÜLLE
MACHINERY - TOOLS

800
Watt

150

139€ ΚΩΔΙΚΟΣ: 633375

Αναμένεται από 30/04/2025

- > Τριβείο **Dual action** για εργασίες λείανσης και φινιρίσματος με υψηλές αποδόσεις
- > Διπλής ενέργειας εκκентρο και περιστροφικό
- > Με διακόπτη απενεργοποίησης της εκκεντρης κίνησης
- > Επιλογή ρύθμισης ταχύτητας
- > Εργονομικός σχεδιασμός για μεγαλύτερη απόδοση και άνετη χρήση
- > Υποδοχή για σύνδεση με σκούπα αναρρόφησης



NEO

ΙΣΧΥΣ (Watt)	800
ΤΑΧΥΤΗΤΑ (R.P.M.)	3300-7400
ΔΙΑΣΤ. ΠΕΛΜΑΤΟΣ * (mm)	Ø150
ΕΚΚΕΝΤΡΟ (mm)	Ø5
ΒΑΡΟΣ Κ/Μ (kg)	2,95/3,75

(*) Πέλημα με velcro

ΕΚΚΕΝΤΡΟ ΤΡΙΒΕΙΟ BRUSHLESS

BÜLLE
MACHINERY - TOOLS

350
Watt

150

189€ ΚΩΔΙΚΟΣ: 633341

BRUSHLESS

- > **Brushless** μοτέρ χωρίς καρβουνάκια
- > Επιλογές 6 θέσεων ταχύτητας & ηλεκτρονική ρύθμιση στη χούφτα
- > Μεγάλη αποδοτικότητα
- > Χαμηλό θορόβου
- > Υποδοχή αναρρόφησης σκόνης με σωλήνα σπирάλ 1 μέτρο - Ø35mm
- > Στιβαρή κατασκευή για μεγάλη διάρκεια ζωής



Ηλεκτρονική ρύθμιση στροφών στη χούφτα

Επιλογές 6 θέσεων ταχύτητας



ΙΣΧΥΣ (Watt)	350
ΤΑΧΥΤΗΤΑ (R.P.M.)	4000-10000
ΔΙΑΣΤ. ΠΕΛΜΑΤΟΣ * (mm)	Ø150
ΕΚΚΕΝΤΡΟ (mm)	Ø5
ΒΑΡΟΣ Κ/Μ (kg)	1,5/2,3

(*) Πέλημα με velcro

ΠΑΛΜΙΚΑ ΤΡΙΒΕΙΑ

BÜLLE
MACHINERY - TOOLS

200
Watt

33€ ΚΩΔΙΚΟΣ: 633078



ΙΣΧΥΣ (Watt)	200
ΤΑΧΥΤΗΤΑ (R.P.M.)	12500
ΔΙΑΣΤ. ΠΕΛΜΑΤΟΣ * (mm)	150x150x100
ΒΑΡΟΣ Κ/Μ (kg)	1,6/1,7

(*) Τριγωνικό πέλημα με velcro

240
Watt

35€ ΚΩΔΙΚΟΣ: 63457



ΙΣΧΥΣ (Watt)	240
ΤΑΧΥΤΗΤΑ (R.P.M.)	15000
ΔΙΑΣΤ. ΠΕΛΜΑΤΟΣ * (mm)	100x110
ΒΑΡΟΣ Κ/Μ (kg)	1,6/1,7

(*) Πέλημα με velcro & άγκιστρα

240
Watt

43€ ΚΩΔΙΚΟΣ: 63455



ΙΣΧΥΣ (Watt)	240
ΤΑΧΥΤΗΤΑ (R.P.M.)	6000 - 13000
ΔΙΑΣΤ. ΠΕΛΜΑΤΟΣ * (mm)	90x182
ΒΑΡΟΣ Κ/Μ (kg)	1,9/2,0

(*) Πέλημα με velcro & άγκιστρα

260
Watt

49€ ΚΩΔΙΚΟΣ: 633050



ΙΣΧΥΣ (Watt)	260
ΤΑΧΥΤΗΤΑ (R.P.M.)	6000 - 12000
ΔΙΑΣΤ. ΠΕΛΜΑΤΟΣ * (mm)	90 x 187
ΒΑΡΟΣ Κ/Μ (kg)	2,0/2,3

(*) Πέλημα με velcro & άγκιστρα

320
Watt

55€ ΚΩΔΙΚΟΣ: 63456



ΙΣΧΥΣ (Watt)	320
ΤΑΧΥΤΗΤΑ (R.P.M.)	6000 - 12000
ΔΙΑΣΤ. ΠΕΛΜΑΤΟΣ * (mm)	230 x 115
ΒΑΡΟΣ Κ/Μ (kg)	2,6/2,7

(*) Πέλημα με velcro & άγκιστρα

300
Watt

75€ ΚΩΔΙΚΟΣ: 633049



Heavy Duty
(βαρ. τύπου)

ΙΣΧΥΣ (Watt)	300
ΤΑΧΥΤΗΤΑ (R.P.M.)	10000
ΔΙΑΣΤ. ΠΕΛΜΑΤΟΣ * (mm)	229 x 115
ΒΑΡΟΣ Κ/Μ (kg)	3,0/3,3

(*) Πέλημα με άγκιστρα

Στις αναγραφόμενες προτεινόμενες τιμές συμπεριλαμβάνεται Φ.Π.Α. Για το κόστος μεταφορικών, συναρμολόγησης ή εγκατάστασης (όταν απαιτείται) αλλά και για το χρόνο διαθεσιμότητας του προϊόντος στο χώρο του καταστήματος, επικοινωνείτε με το κατάστημα.

400
Watt

25€

ΚΩΔΙΚΟΣ:
63478



- 400 Watt • Ρυθμιζόμενη ροή αέρα
- Όγκος αέρα: 3,3 m³/min
- Ταχύτητα: 6000-14000 rpm
- Βάρος 1,3 kg

600
Watt

35€

ΚΩΔΙΚΟΣ:
63467



- 600 Watt • Ρυθμιζόμενη ροή αέρα
- Όγκος αέρα: 3,5 m³/min
- Ταχύτητα: 6000-16000 rpm
- Βάρος 1,6 kg

600
Watt

45€

ΚΩΔΙΚΟΣ:
63486



- 600 Watt • Ρυθμιζόμενη ροή αέρα
- Όγκος αέρα: 4,1 m³/min
- Ταχύτητα: 0-16000 rpm
- Προέκταση ακροφύσιου • Βάρος 2,1 kg

ΠΑΛΜΙΚΟ ΠΟΛΥΕΡΓΑΛΕΙΟ

400
Watt

65€

ΚΩΔΙΚΟΣ:
633372



NEO

- > Νέο ισχυρότερο μοτέρ
- > Νέο πρακτικό σύστημα ασφάλισης εξαρτημάτων
- > Αλλαγή εξαρτημάτων χωρίς τη χρήση εργαλείων (Quick in/release) για εξαρτήματα ανοιχτής και κλειστής ράχης
- > Δέχεται εξαρτήματα τύπου UNIVERSAL
- > Εξοπλισμένο με λυχνία LED
- > Ρυθμιζόμενης ταχύτητας με ροοστάτη στροφών
- > Καλώδιο τροφοδοσίας 3 μέτρων

ΙΣΧΥΣ (Watt)	400
ΣΤΡΟΦΕΣ (R.P.M.)	11000-21000
ΓΩΝΙΑ ΤΑΛΑΝΤΩΣΗΣ	3,2°
ΒΑΡΟΣ Κ/Μ (kg)	1,88/2,9



ΠΕΡΙΣΤΡΟΦΙΚΟ ΠΟΛΥΕΡΓΑΛΕΙΟ

180
Watt

59€

ΚΩΔΙΚΟΣ:
633037



ΜΕ 110
ΕΞΑΡΤΗΜΑΤΑ



ΙΣΧΥΣ (Watt)	180
ΣΤΡΟΦΕΣ (R.P.M.)	5000-35000
ΒΑΡΟΣ Κ/Μ (kg)	0,63/2,5

Συνοδεύεται με: κιτ από 110 εξαρτήματα, εύκαμπη ντίτσα, μέγερνη στήριξης ράβδου, ρυθμιστή βάθους τρυπήματος, πιεσόμενη ράβδος-στήριξη εργαλείου

ΠΕΡΙΣΤΡΟΦΙΚΟ ΠΟΛΥΕΡΓΑΛΕΙΟ-ΡΟΥΤΕΡ

550
Watt

69€

ΚΩΔΙΚΟΣ:
633302



ΜΕ 255
ΕΞΑΡΤΗΜΑΤΑ



- > Πολυεργαλείο "ALL IN ONE". Μετατρέπεται γρήγορα σε ρούτερ, δισκοπρίο, ράσσα, χαράκτη, τρυπάνι ακριβείας, τριβείο λείανσης κ.α.
- > Σύστημα γρήγορης αντικατάστασης εξαρτημάτων

ΙΣΧΥΣ (Watt)	550
ΤΑΧΥΤΗΤΑ (R.P.M.)	5000-25000
ΒΑΡΟΣ (kg)	1,67

Συνοδεύεται με: 1 βοηθητική χειρολαβή, 1 οδηγό παράλληλης κοπής, 1 οδηγό κυκλικής κοπής, 1 αντάπτορα ηλεκτ. σκούπας, 4 τσok (1/4" - 1/8" - 3/16" - 6 mm), 1 εύκαμπη ντίτσα, 1 σετ 255 εξαρτημάτων

ΚΥΛΙΝΔΡΙΚΟ ΤΡΙΒΕΙΟ ΠΟΛΛΑΠΛΩΝ ΧΡΗΣΕΩΝ

420
Watt

85€ ΚΩΔΙΚΟΣ: 633052

- > Ρυθμιζόμενης ταχύτητας κατάλληλο για τρίψιμο, λείανση, γυάλισμα, & αφαίρεση σκουριάς χρωμάτων
- > Για επεξεργασία ξύλου και διαφόρων μετάλλων
- > Εργονομικής σχεδίασης δίνει τη δυνατότητα χειρισμού με ένα χέρι ή δύο χέρια > Υποδοχή σύνδεσης για απορρόφηση σκόνης



ΙΣΧΥΣ (W)	420
ΤΑΧΥΤΗΤΑ (rpm)	1000 - 3200
ΔΙΑΣΤ. ΚΥΛΙΝΔΡΟΥ (mm)	∅ 76 x 100
ΒΑΡΟΣ Κ/Μ (kg)	2,7/4,6

Συνοδεύεται με: τσάντα μεταφοράς, κυλινδρικό γυαλόχαρτο 60GR (2 τεμ.), 80GR (2 τεμ.), 120GR (2 τεμ.), κυλινδρική βούρτσα καθαρισμού μεσαίας τραχύτητας, κυλινδρική βούρτσα καθαρισμού υψηλής τραχύτητας, κυλινδρική βούρτσα αφαίρεσης σκουριάς & βαφής

ΠΟΛΥΤΡΙΒΕΙΟ (ΣΑΤΙΝΙΕΡΑ)

BÜLLE
MACHINERY - TOOLS

1300
Watt

139€ ΚΩΔΙΚΟΣ: 633373

Αναμένεται από 30/04/2025

- 1300 Watt
- Στροφές 900 - 3700 rpm
- Διαστάσεις κυλίνδρου ∅ 120 x 100mm
- Βάρος 5,15kg
- Περιλαμβάνεται 1x κυλινδρική χαλύβδινη βούρτσα 120x100x19mm και 1x Κύλινδρος Λείανσης 80GR ∅ 120x100x Φ19mm



NEO



ΚΥΛΙΝΔΡΙΚΗ ΧΑΛΥΒΔΙΝΗ ΒΟΥΡΤΣΑ ∅ 120x100x19mm

35€ ΚΩΔΙΚΟΣ: 642046

ΚΥΛΙΝΔΡΟΣ ΛΕΙΑΝΣΗΣ 80GR ∅ 120x100x19mm

15€ ΚΩΔΙΚΟΣ: 642047

ΚΥΛΙΝΔΡΟΣ ΛΕΙΑΝΣΗΣ ΑΝΑΜΕΙΚΤΟΣ 80GR ∅ 120x100x19mm

15€ ΚΩΔΙΚΟΣ: 642048

ΡΟΥΤΕΡ ΚΟΥΡΕΥΤΙΚΟ ΠΕΡΙΘΩΡΙΩΝ

BÜLLE
MACHINERY - TOOLS

710
Watt

65€ ΚΩΔΙΚΟΣ: 633062

- > Ισχυρό μοτέρ 710 Watt
- > 3 διαφορετικά τσok
- > Δυνατότητες μετατροπής με τις προαιρετικές βάσεις



ΙΣΧΥΣ (Watt)	710
ΤΑΧΥΤΗΤΑ (R.P.M.)	10000-30000
ΡΥΘΜΙΣΗ ΒΥΘΙΣΗΣ (mm)	0-20
ΒΑΡΟΣ (kg)	1,9



Συνοδεύεται με:

- 3 σφιγκτήρες (τσok) ∅6, ∅6,35 (1/4"), ∅8
- σετ οδηγών κοπής
- κλειδιά μονταρίσματος

ΠΡΟΑΙΡΕΤΙΚΟΣ ΕΞΟΠΛΙΣΜΟΣ

Σετ 3 Βάσεων: 49€ ΚΩΔΙΚΟΣ: 64297



+



+



i. Βάση κουρευτικού περιθωρίων με ρυθμιζόμενη κλίση -45° έως +30°

ii. Βάση ρούτερ φρεζαρίσματος άκρης

iii. Βάση ρούτερ 2 χειρολαβών

ΡΟΥΤΕΡ

BÜLLE
MACHINERY - TOOLS

2200
Watt

125€ ΚΩΔΙΚΟΣ: 633001



Συνοδεύεται με: αντίπτορα για τσok 6 & 8 mm, κοπτικό 12 mm, 2 οδηγούς για κυκλική & ευθεία κοπή, κλειδί

ΙΣΧΥΣ (Watt)	2200
ΤΑΧΥΤΗΤΑ (R.P.M.)	9000-22000
ΒΑΘΟΣ ΚΟΠΗΣ (mm)	70
ΔΙΑΜΕΤΡΟΣ ΤΣΟΚ (mm)	∅ 12
ΒΑΡΟΣ (kg)	5,8



ΦΡΕΖΟΚΑΒΙΛΙΕΡΑ

BÜLLE
MACHINERY - TOOLS

900
Watt

75€ ΚΩΔΙΚΟΣ: 63475

- > Μπουτόν ασφάλισης άξονα για γρήγορη αλλαγή δίσκου
- > Αναρρόφηση & συλλογή σκόνης

Συνοδεύεται με: σασούλα συλλογής σκόνης, κλειδί αλλαγής δίσκου, δίσκο κοπής, 20 μπισκότα #0, 20 μπισκότα #10, 20 μπισκότα #20

ΙΣΧΥΣ (Watt)	900
ΤΑΧΥΤΗΤΑ (R.P.M.)	11000
ΔΙΑΜ. ΛΕΠΙΔΑΣ (mm)	∅ 100x ∅ 22 x 3.8
ΣΥΜΒΑΤΑ ΜΠΙΣΚΟΤΑ	Νο. 20 max.
ΒΑΡΟΣ (kg)	2,9



ΠΛΑΝΕΣ

BÜLLE
MACHINERY - TOOLS

620
Watt

53€ ΚΩΔΙΚΟΣ: 633026



ΙΣΧΥΣ (Watt)	620
ΤΑΧΥΤΗΤΑ (R.P.M.)	17000
ΠΛΑΤΟΣ ΠΛΑΝΙΣΜ. (mm)	82
ΒΑΘΟΣ ΠΛΑΝΙΣΜ. (mm)	2
ΒΑΘΟΣ ΠΑΤΟΥΡΑΣ (mm)	9
ΒΑΡΟΣ (kg)	2,8

750
Watt

59€ ΚΩΔΙΚΟΣ: 63454



ΙΣΧΥΣ (Watt)	750
ΤΑΧΥΤΗΤΑ (R.P.M.)	17000
ΠΛΑΤΟΣ ΠΛΑΝΙΣΜ. (mm)	82
ΒΑΘΟΣ ΠΛΑΝΙΣΜ. (mm)	3
ΒΑΘΟΣ ΠΑΤΟΥΡΑΣ (mm)	18
ΒΑΡΟΣ (kg)	3,0

Στις αναγραφόμενες προτεινόμενες τιμές συμπεριλαμβάνεται Φ.Π.Α. Για το κόστος μεταφορικών, συναρμολόγησης ή εγκατάστασης (όταν απαιτείται) αλλά και για το χρόνο διαθεσιμότητας του προϊόντος στο χώρο του καταστήματος, επικοινωνείτε με το κατάστημα.

650
Watt

45€

ΚΩΔΙΚΟΣ:
63461



750
Watt

55€

ΚΩΔΙΚΟΣ:
63460



**ΜΕ LASER
ΟΔΗΓΟ ΚΟΠΗΣ**

750
Watt

59€

ΚΩΔΙΚΟΣ:
633384



**LED ΦΩΤΙΣΜΟΥ
ΕΠΙΦΑΝΕΙΑΣ ΚΟΠΗΣ**

600
Watt

85€

ΚΩΔΙΚΟΣ:
633046



Heavy Duty (ΒΑΡ. ΤΥΠΟΥ)

ΙΣΧΥΣ (Watt)	650
ΤΑΧΥΤΗΤΑ (S.P.M.)	800-3000
ΙΚΑΝΟΤ. ΚΟΠΗΣ (mm)	
ΞΥΛΟ/ΜΕΤΑΛΛΟ	80/8
ΒΑΡΟΣ Κ/Μ (kg)	2,4/2,5

ΙΣΧΥΣ (Watt)	750
ΤΑΧΥΤΗΤΑ (S.P.M.)	800-3000
ΙΚΑΝΟΤ. ΚΟΠΗΣ (mm)	
ΞΥΛΟ/ΜΕΤΑΛΛΟ	100/10
ΒΑΡΟΣ Κ/Μ (kg)	2,5/2,6

ΙΣΧΥΣ (Watt)	750
ΤΑΧΥΤΗΤΑ (S.P.M.)	0-3000
ΙΚΑΝΟΤ. ΚΟΠΗΣ (mm)	
ΞΥΛΟ	100
ΒΑΡΟΣ Μ (kg)	2,5

ΙΣΧΥΣ (Watt)	600
ΤΑΧΥΤΗΤΑ (S.P.M.)	500-2500
ΙΚΑΝΟΤ. ΚΟΠΗΣ (mm)	
ΞΥΛΟ/ΜΕΤΑΛΛΟ	130/10
ΒΑΡΟΣ Κ/Μ (kg)	3,1/3,5

ΗΛΕΚΤΡΙΚΕΣ ΣΠΑΘΟΣΕΓΕΣ

600
Watt

65€

ΚΩΔΙΚΟΣ:
633038



- > Μεταβλητής ταχύτητας
- > Σύστημα (Quick in) γρήγορης αλλαγής λάμας (χωρίς εργαλεία)
- > Αλουμιένιο κιβώτιο μειωτήρα

ΙΣΧΥΣ (Watt)	600
ΤΑΧΥΤΗΤΑ (S.P.M.)	0-3500
ΔΙΑΔΡΟΜΗ (mm)	12,7
ΒΑΡΟΣ Κ/Μ (kg)	1,9/2,4

1050
Watt

69€

ΚΩΔΙΚΟΣ:
633350



- > Μεταβλητής ταχύτητας
- > Με αυτόματο κλειδωμα λάμας (Quick in)

ΙΣΧΥΣ (Watt)	1050
ΤΑΧΥΤΗΤΑ (S.P.M.)	0-3000
ΔΙΑΔΡΟΜΗ (mm)	28
ΒΑΡΟΣ Κ/Μ (kg)	3,35/3,76

ΔΙΣΚΟΠΡΙΟΝΑ

710
Watt

95€

ΚΩΔΙΚΟΣ:
633036



- > Με οδηγό κοπής Laser
- > Με οδηγό κοπής βάθους
- > Αντάπτορας σύνδεσης με ηλεκτρική σκούπα

ΙΣΧΥΣ (Watt)	710
ΔΙΑΜ. ΔΙΣΚΟΥ (mm)	∅ 115
ΤΑΧΥΤΗΤΑ (R.P.M.)	3500
ΙΚΑΝΟΤ. ΚΟΠΗΣ	45°-28mm/90°-43mm
ΒΑΡΟΣ Κ/Μ (kg)	2,5/4,1

Συνοδεύεται με: 3 δίσκους κοπής (1x24TCT, 1x60TCT, 1 Diamond Blade) και υφασμάτινη θήκη μεταφοράς

1200
Watt

89€

ΚΩΔΙΚΟΣ:
633369



- > Μεταβλητής ταχύτητας
- > Με σύστημα ταλάντωσης της λάμας 3 θέσεων για γρηγορότερες κοπές
- > Με αντικραδασμικό σύστημα για λιγότερες δονήσεις
- > Με αυτόματο κλειδωμα λάμας (Quick-in)

ΙΣΧΥΣ (Watt)	1200
ΤΑΧΥΤΗΤΑ (S.P.M.)	0-2800
ΔΙΑΔΡΟΜΗ (mm)	30
ΒΑΡΟΣ Κ/Μ (kg)	4,3/4,6

1400
Watt

109€

ΚΩΔΙΚΟΣ:
633003

Heavy Duty

- > Μεταβλητής ταχύτητας
- > Με σύστημα ταλάντωσης της λάμας για γρηγορότερες κοπές
- > Με αντικραδασμικό σύστημα για λιγότερες δονήσεις
- > Με αυτόματο κλειδωμα λάμας (Quick-in)

ΙΣΧΥΣ (Watt)	1400
ΤΑΧΥΤΗΤΑ (S.P.M.)	0-2800
ΔΙΑΔΡΟΜΗ (mm)	32
ΒΑΡΟΣ Κ/Μ (kg)	4,5/4,8

1800
Watt

Heavy Duty

89€

ΚΩΔΙΚΟΣ:
633330



- > Ρύθμιση βάθους κοπής έως: 65mm @ 90° / 47mm @ 45°
- > Με οδηγό κοπής laser με διακόπτη ON-OFF
- > Με οδηγό πλαϊνής κοπής ρυθμιζόμενο έως 18cm
- > Καλώδιο 2 μέτρα

ΙΣΧΥΣ (Watt)	1800
ΔΙΑΜ. ΔΙΣΚΟΥ (mm)	∅ 190
ΤΑΧΥΤΗΤΑ (R.P.M.)	6000
ΙΚΑΝΟΤΗΤΑ ΚΟΠΗΣ	45°-47mm/90°-65mm
ΒΑΡΟΣ Κ/Μ (kg)	4,5/5,3

Περιλαμβάνεται ο δίσκος

ΦΑΛΤΣΟΠΡΙΟΝΟ ΠΑΓΚΟΥ Ø 210

BÜLLE
MACHINERY - TOOLS

115€

ΚΩΔΙΚΟΣ:
633073

Ø 210
1500 W



- 1500 Watt
- Ταχύτητα 5000 R.P.M.
- Τάση 220V-240V/50Hz
- Κοπές (τραπέζι x κεφαλή):
0°x 90° (HxW) 55x120mm
45°x90° (HxW) 55x80mm
0°x 45° (HxW) 30x120mm
45°x45° (HxW) 30x80mm
- Διαστάσεις συσκ.:
47,5 x 36,5 x 33 cm
- Βάρος Κ/Μ: 6,8/8,2 kg

Περιλαμβάνει: • Δίσκο κοπής
Ø 210mmx30mm (με 24 δόντια)
• Μέγγενη • Σάκο συλλογής σκόνης

ΦΑΛΤΣΟΠΡΙΟΝΟ 2 ΕΡΓΑΣΙΩΝ Ø 250

BÜLLE
MACHINERY - TOOLS

339€

ΚΩΔΙΚΟΣ:
63444

Ø 250
1900 W



- 1900 Watt
- Ταχύτητα 4700 R.P.M.
- Τάση 230V-240V/50Hz
- Κοπές (τραπέζι x κεφαλή):
0°x 90° (HxW) 55x125mm
45°x 90° (HxW) 55x80mm
0°x 45° (HxW) 45x125mm
45°x 45° (HxW) 45x80mm
- Διαστάσεις συσκ.:
59 x 57 x 38.5 cm
- Βάρος Κ/Μ: 20/22 kg

Περιλαμβάνει: • Δίσκο κοπής
Ø 250mmx30mm (με 60 δόντια)
• Μέγγενη • Σάκο συλλογής σκόνης

ΦΑΛΤΣΟΠΡΙΟΝΑ RADIAL

BÜLLE
MACHINERY - TOOLS

199€

ΚΩΔΙΚΟΣ:
633090

Ø 210
1500 W

ΟΔΗΓΟΣ
ΚΟΠΗΣ
ΜΕ LASER



- 1500 Watt • Ταχύτητα 5000 R.P.M.
- Τάση 220V-240V/50Hz
- Κοπές (τραπέζι x κεφαλή):
0°x 90° (HxW) 70x220mm
45°x90° (HxW) 70x155mm
0°x 45° (HxW) 35x220mm
45°x45° (HxW) 35x155mm
- Διαστάσεις συσκ.: 65.5 x 45.5 x 34 cm
- Βάρος Κ/Μ: 10.5/12 kg

279€

ΚΩΔΙΚΟΣ:
633048

Ø 255
1800 W

ΟΔΗΓΟΣ
ΚΟΠΗΣ
ΜΕ LASER



- 1800 Watt • Ταχύτητα 5000 R.P.M.
- Τάση 220V-240V/50Hz
- Κοπές (τραπέζι x κεφαλή):
0°x 90° (HxW) 90x305mm
45°x90° (HxW) 90x215mm
0°x 45° (HxW) 38x305mm
45°x45° (HxW) 38x215mm
- Διαστάσεις συσκ.: 88.5 x 55 x 43 cm
- Βάρος Κ/Μ: 17/20 kg

379€

ΚΩΔΙΚΟΣ:
63466

Ø 305
1800 W

ΟΔΗΓΟΣ
ΚΟΠΗΣ
ΜΕ LASER



- 1800 Watt • Ταχύτητα 5000 R.P.M.
- Τάση 230V/50Hz
- Κοπές (τραπέζι x κεφαλή):
0°x 90° (HxW) 109x315mm
45°x90° (HxW) 109x220mm
0°x 45° L (HxW) 66x315mm
0°x 45° R (HxW) 39x315mm
45°x45° L (HxW) 66x220mm
45°x45° R (HxW) 39x220mm
- Διαστάσεις συσκ.: 95 x 60 x 49 cm
- Βάρος Κ/Μ: 22/26 kg

Τα φαλτσοπρίονα Radial συνοδεύονται με: • Δίσκο κοπής • Μέγγενη • Οδηγό κοπής με λέιζερ • Σάκο συλλογής σκόνης

ΠΑΓΚΟΠΡΙΟΝΑ

BÜLLE
MACHINERY - TOOLS

239€

ΚΩΔΙΚΟΣ:
633072

Ø 250

1800
Watt

- 1800 Watt • Στροφές 5000 R.P.M.
- Τάση 230V/50Hz
- Δίσκος: Ø 250x30x 2,8 mm (24T)
- Κοπές (max):
Ύψος: 85 mm @ 0° / 65 mm @ 45°
- Διαστάσεις τραπέζιου: 583x563mm
- Υποδοχή σύνδεσης με σκούπα Ø 35 mm
- Βάρος: 19 kg

379€

ΚΩΔΙΚΟΣ:
633077

Ø 250

1800
Watt

ΒΑΡΕΩΣ
ΤΥΠΟΥ



- 1800 Watt • Στροφές 5000 R.P.M.
- Τάση 230V/50Hz
- Δίσκος: Ø 250x30x2,8 mm (24T)
- Κοπές (max):
Ύψος: 80 mm @ 0°
55 mm @ 45°
- Υποδοχή σύνδεσης με σκούπα Ø 35 mm
- Διαστάσεις τραπέζιου: 640x530 mm
- Βάρος: 28,5 kg

415€

ΚΩΔΙΚΟΣ:
626015

Ø 315

2000
Watt

- 2000 Watt • Στροφές 2950 R.P.M.
- Τάση 230V/50Hz • Δίσκος: 315x30x2,8 mm
- Κοπές (max):
Ύψος: 83 mm @ 0°
50 mm @ 45°
- Διαστάσεις τραπέζιου: 800x554 mm
- Υποδοχή αναρρόφησης σκόνης Ø 100 mm
- Διαστάσεις προέκτασης: 800x400 mm
- Βάρος: 48 kg

Στις αναγραφόμενες προτεινόμενες τιμές συμπεριλαμβάνεται Φ.Π.Α. Για το κόστος μεταφορικών, συναρμολόγησης ή εγκατάστασης (όταν απαιτείται) αλλά και για το χρόνο διαθεσιμότητας του προϊόντος στο χώρο του καταστήματος, επικοινωνείτε με το κατάστημα.

ΠΙΣΤΟΛΙΑ ΘΕΡΜΟΥ ΑΕΡΑ

2000
Watt

19€
ΚΩΔΙΚΟΣ:
63421



- 2000 Watt
- Παροχή αέρα:
320 Lt/min (350 °C) -
550 Lt/min (550 °C)
- Με 4 ακροφύσια

2000
Watt

25€
ΚΩΔΙΚΟΣ:
633347



- 2000 Watt
- Παροχή αέρα:
250 Lt/min (400°C) -
550 Lt/min (600°C)
- Με 4 ακροφύσια

2000
Watt

39€
ΚΩΔΙΚΟΣ:
633348



- 2000 Watt
- Με ρύθμιση θερμοκρασίας & ροής αέρα
- LED Πίνακας Ενδείξεων
- Ρυθμιζόμενη (ηλεκτρονικά) παροχή αέρα από 250-550 Lt/min
- Ρυθμιζόμενη (ηλεκτρονικά) θερμοκρασία από 50-600°C
- Με Βαλιτσάκι & εξαρτήματα

ΚΑΥΣΤΗΡΑΣ ΖΙΖΑΝΙΩΝ / ΑΝΑΠΤΗΡΑΣ ΓΙΑ BBQ & ΤΖΑΚΙ

BULLE
MACHINERY - TOOLS

2000
Watt

29€
ΚΩΔΙΚΟΣ:
633033

- 2000 Watt
- Θερμοκρασία/Ροή αέρα:
I: 50°C/500Lt./min
II: 600°C/500Lt./min



1800
Watt

45€
ΚΩΔΙΚΟΣ:
63494

HEAVY DUTY

- 1800 Watt
- Παροχή αέρα:
250 Lt/min (50 °C και 450 °C)
500 Lt/min (550 °C)
- Με Βαλιτσάκι & εξαρτήματα



2000
Watt

65€
ΚΩΔΙΚΟΣ:
63495

ΨΗΦΙΑΚΟ HEAVY DUTY

- 2000 Watt
- Ηλεκτρονικό με LCD οθόνη και ψηφιακή ένδειξη ρυθμίσεων
- Ρυθμιζόμενη (ηλεκτρονικά) παροχή αέρα από 250-500 Lt/min
- Ρυθμιζόμενη (ηλεκτρονικά) θερμοκρασία από 50-650°C
- Με Βαλιτσάκι & εξαρτήματα

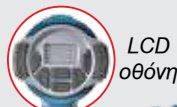

LCD οθόνη

ΗΛΕΚΤΡΙΚΑ ΚΑΡΦΟΤΙΚΑ 2 ΣΕ 1

BULLE
MACHINERY - TOOLS

33€

ΚΩΔΙΚΟΣ:
63493

- > Συνδετήρας τύπου 53 (8-16mm)
- > Βελονάκι με κεφάλι τύπου 12 (16mm)
- > Ρυθμιζόμενη κρούση
- > Μηχανισμός ANTI-JAM
- > Βάρος 1,3 kg

Περιλαμβάνει: 400 τεμ. δίκλα 14mm και 100 τεμ. καρφιά 15mm



65€

ΚΩΔΙΚΟΣ:
633032

- > Συνδετήρας τύπου 90 (R400) (15-25mm)
- > Βελονάκι με κεφάλι τύπου 12 (15-32mm)
- > Ρυθμιζόμενη κρούση
- > Μηχανισμός ANTI-JAM
- > Βάρος 1,9 kg

Περιλαμβάνει: 300 τεμ. δίκλα 19mm και 100 τεμ. καρφιά 25mm



ΠΙΣΤΟΛΙΑ ΘΕΡΜΟΚΟΛΛΗΣΗΣ

BULLE
MACHINERY - TOOLS

9€

ΚΩΔΙΚΟΣ:
633080

Περιλαμβάνει:
2 ράβδους
κόλλας

- Ισχύς max. 100W
- Φυσίγγιο κόλλας Ø10,8 - 11,5 mm
- Μήκος 20cm
- Βάρος 0,33 kg



19€

ΚΩΔΙΚΟΣ:
633081

Περιλαμβάνει:
2 ράβδους
κόλλας

- Ισχύς max. 150W
- Φυσίγγιο κόλλας Ø10,8 - 11,5 mm
- Μήκος 23cm
- Βάρος 0,36 kg



ΠΙΣΤΟΛΙ ΘΕΡΜΟΚΟΛΛΗΣΗΣ ΜΠΑΤΑΡΙΑΣ

29€

ΚΩΔΙΚΟΣ:
633309

- Με ενσωματωμένη μπαταρία Li-ion 12V 1,5Ah
- Παροχή: 800-1200gr/h
- Προστασία από υπερφόρτωση
- Χρόνος προθέρμανσης 2-3 min

Περιλαμβάνει 2 ράβδους κόλλας Ø 11mm



ΚΟΛΛΗΤΗΡΙΑ

BULLE
MACHINERY - TOOLS

100
Watt

19€
ΚΩΔΙΚΟΣ:
633305

- 100 Watt
- LED εργασίας
- Βάρος 0,68 kg



Περιλαμβάνει:
2 μύτες, 10gr σύρμα κόλλησης, 10gr πάστα κόλλησης

200
Watt

29€
ΚΩΔΙΚΟΣ:
63428

- 200 Watt
- Διακόπτης ρύθμισης θερμοκρασίας
- LED εργασίας • Βάρος 0,9 kg



Περιλαμβάνει:
2 ακροφύσια συγκόλλησης, 1 αλοιφή συγκόλλησης, 1 ρολό σύρμα (καλάι) συγκόλλησης, σε πρακτική βαλίτσα μεταφοράς

1500
Watt

59€ ΚΩΔΙΚΟΣ:
633058



Συνοδεύεται με: 1 κόφτη, 6 μίτρες (Ø20, Ø25, Ø32, Ø40, Ø50, Ø63 mm), μεταλλική βαλίτσα μεταφοράς

ΙΣΧΥΣ	1500 Watt
ΤΑΣΗ	220-240/50 Volt/Hz
ΡΥΘΜΙΣΗ ΘΕΡΜΟΚΡ.	0 - 300 °C
ΔΙΑΜΕΤΡΟΣ ΣΩΛΗΝΑ	Ø20 - Ø63 mm
ΒΑΡΟΣ (kg)	0,9

ΑΝΑΔΕΥΤΗΡΕΣ

Για αναδευτήρα μπαταρίας SOLO Βλ. σελ. 8

1400
Watt

89€ ΚΩΔΙΚΟΣ:
63488

- > Υψηλής αντοχής αναδευτήρας δύο ταχυτήτων
- > Προοδευτική εκκίνηση (Soft Start)
- > Ηλεκτρονική ρύθμιση στροφών με ροοστάτι
- > Εργονομική λαβή για σταθερή συγκράτηση και άνετη λειτουργία



ΤΑΧΥΤΗΤΕΣ	0-480/0-800 rpm
ΑΝΑΔΕΥΤΗΡΑΣ max.	Ø 120 mm
ΑΞΟΝΑΣ	M14 x 2 (θηλυκός)
ΒΑΡΟΣ ΣΥΣΚΕΥΑΣΙΑΣ	5,7 kg
ΒΑΡΟΣ (χωρίς εξαρτημ.)	3,5 kg

Συνοδεύεται με: 1 περύγιο ανάδευσης Ø120 mm

1400
Watt

99€ ΚΩΔΙΚΟΣ:
63476

- > Υψηλής αντοχής αναδευτήρας δύο ταχυτήτων
- > Προοδευτική εκκίνηση (Soft Start)
- > Ρύθμιση στροφών με ηλεκτρονικό διακόπτη
- > Εργονομική λαβή για σταθερή συγκράτηση και άνετη λειτουργία



ΤΑΧΥΤΗΤΕΣ	0-550/0-750 rpm
ΑΝΑΔΕΥΤΗΡΑΣ max.	Ø 120 mm
ΑΞΟΝΑΣ	M14 x 2 (θηλυκός)
ΒΑΡΟΣ ΣΥΣΚΕΥΑΣΙΑΣ	6,1 kg
ΒΑΡΟΣ (χωρίς εξαρτημ.)	4,0 kg

Συνοδεύεται με: 1 περύγιο ανάδευσης Ø120 mm

1600
Watt

109€ ΚΩΔΙΚΟΣ:
633339



- > Υψηλής αντοχής αναδευτήρας δύο ταχυτήτων
- > Προοδευτική εκκίνηση (Soft Start)
- > Ηλεκτρονική ρύθμιση στροφών με ροοστάτι
- > Εργονομική λαβή για σταθερή συγκράτηση

Συνοδεύεται με: 1 περύγιο ανάδευσης Ø140 mm

ΤΑΧΥΤΗΤΕΣ	0-600/0-800 rpm
ΑΝΑΔΕΥΤΗΡΑΣ max.	Ø 140 mm
ΑΞΟΝΑΣ	M14
ΒΑΡΟΣ ΣΥΣΚΕΥΑΣΙΑΣ	6,5 kg
ΒΑΡΟΣ (χωρίς εξαρτημ.)	4,3 kg

1800
Watt

115€ ΚΩΔΙΚΟΣ:
633340



- > Υψηλής αντοχής αναδευτήρας δύο ταχυτήτων
- > Ισχυρό μοτέρ
- > Ρύθμιση στροφών με ηλεκτρονικό διακόπτη
- > Εργονομική λαβή για σταθερή συγκράτηση και άνετη λειτουργία

Συνοδεύεται με: 1 περύγιο ανάδευσης Ø140 mm

ΤΑΧΥΤΗΤΕΣ	0-440/0-780 rpm
ΑΝΑΔΕΥΤΗΡΑΣ max.	Ø 140 mm
ΑΞΟΝΑΣ	M14
ΒΑΡΟΣ ΣΥΣΚΕΥΑΣΙΑΣ	6,9 kg
ΒΑΡΟΣ (χωρίς εξαρτημ.)	4,7 kg

1600
Watt

139€ ΚΩΔΙΚΟΣ:
633085



- > Διπλός αναδευτήρας δύο ταχυτήτων
- > Προοδευτική εκκίνηση (Soft Start)
- > Ισχυρό μοτέρ
- > Ηλεκτρονική ρύθμιση στροφών με ροοστάτι
- > Εργονομική λαβή για σταθερή συγκράτηση
- > Με σύστημα τοποθέτησης περυγίων "Quick-in"

Συνοδεύεται με: 2 περύγια ανάδευσης Ø120 mm

ΤΑΧΥΤΗΤΕΣ	200-480/250-680 rpm
ΑΝΑΔΕΥΤΗΡΑΣ max.	Ø 120 mm
ΑΞΟΝΑΣ	HEX13 - Quick in
ΒΑΡΟΣ ΣΥΣΚΕΥΑΣΙΑΣ	8,5 kg
ΒΑΡΟΣ (χωρίς εξαρτημ.)	6,0 kg

Όλα τα τριβεία τοίχου έχουν τη δυνατότητα αναρρόφησης της σκόνης με ηλεκτρική σκούπα.
Ο κωδικός 633086 έχει και αναρρόφηση σκόνης (χωρίς χρήση σκούπας).

ΜΕ ΑΥΤΟΑΝΑΡΡΟΦΗΣΗ ΣΚΟΝΗΣ

1220
Watt

109€
ΚΩΔΙΚΟΣ:
633086



Συνοδεύεται με:

- σωλίνα σπирάλ (2m)
- σάκο συλλογής σκόνης
- 8 φύλλα λείανσης

ΤΑΣΗ (Volt/Hz)	230-240/50
ΤΑΧΥΤΗΤΑ (rpm)	1500-2300
ΔΙΣΚΟΣ VELCRO (mm)	225
ΚΑΛΩΔΙΟ (m)	4,0
ΒΑΡΟΣ Κ/Μ (kg)	2,8 / 4,3

ΜΕ ΤΗΛΕΣΚΟΠΙΚΟ ΑΞΟΝΑ

710
Watt

129€
ΚΩΔΙΚΟΣ:
633056



Μήκος
Κλειστό: 1350mm
Ανοιχτό: 1900mm

Συνοδεύεται με:

- σωλίνα σπирάλ (4m) για σύνδεση του τριβείου με ηλεκτρική σκούπα
- 6 φύλλα λείανσης

ΤΑΣΗ (Volt/Hz)	230/50
ΤΑΧΥΤΗΤΑ (rpm)	600-1600
ΔΙΣΚΟΣ VELCRO (mm)	225
ΚΑΛΩΔΙΟ (m)	4,0
ΒΑΡΟΣ (kg)	3,7

ΜΕ ΤΗΛΕΣΚΟΠΙΚΟ ΑΞΟΝΑ ΚΑΙ ΦΑΚΟ LED

710
Watt

145€
ΚΩΔΙΚΟΣ:
633386

NEO

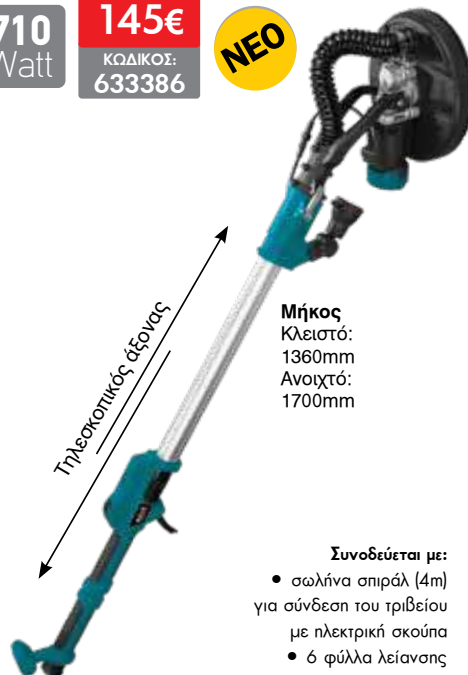

Μήκος
Κλειστό: 1360mm
Ανοιχτό: 1700mm

Συνοδεύεται με:

- σωλίνα σπирάλ (4m) για σύνδεση του τριβείου με ηλεκτρική σκούπα
- 6 φύλλα λείανσης

ΤΑΣΗ (Volt/Hz)	230/50
ΤΑΧΥΤΗΤΑ (rpm)	500-1800
ΔΙΣΚΟΣ VELCRO (mm)	225
ΚΑΛΩΔΙΟ (m)	4,0
ΒΑΡΟΣ (kg)	3,8

ΜΕ ΑΥΤΟΑΠΟΡΡΟΦΗΣΗ ΣΚΟΝΗΣ, ΠΕΡΙΜΕΤΡΙΚΑ LED ΦΩΤΙΣΜΟΥ ΚΑΙ ΠΡΟΕΚΤΑΣΗ

820
Watt

169€
ΚΩΔΙΚΟΣ:
633059

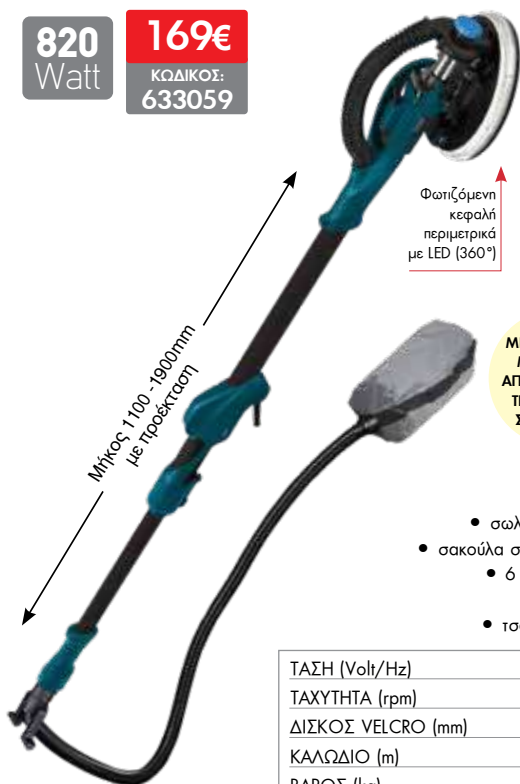

Φωτιζόμενη κεφαλή περιμετρικά με LED (360°)

ΜΗΧΑΝΙΣΜΟΣ ΜΕ ΑΝΤΛΙΑ ΑΠΟΡΡΟΦΗΣΗΣ ΤΗΣ ΣΚΟΝΗΣ ΣΤΟΝ ΣΑΚΟ

Συνοδεύεται με:

- σωλίνα σπирάλ (2m)
- σακούλα συλλογής σκόνης
- 6 φύλλα λείανσης
- προέκταση
- τσάντα μεταφοράς

ΤΑΣΗ (Volt/Hz)	230/50
ΤΑΧΥΤΗΤΑ (rpm)	600-1900
ΔΙΣΚΟΣ VELCRO (mm)	225
ΚΑΛΩΔΙΟ (m)	4,0
ΒΑΡΟΣ (kg)	3,9

ΔΥΟ ΕΡΓΑΣΙΩΝ, ΦΑΚΟ LED, ΑΝΑΔΙΠΛΟΥΜΕΝΟ ΑΞΟΝΑ ΚΑΙ ΠΡΟΕΚΤΑΣΗ

710
Watt

219€
ΚΩΔΙΚΟΣ:
633044



- 2 εργασιών:
 - περιστροφικό με την στρογγυλή κεφαλή
 - και παλμικό με την τριγωνική κεφαλή

Μήκος 1100 - 1880mm με προέκταση

Για σκούπες τριβείων τοίχου βλέπε σελ. 38-39



Συνοδεύεται με:

- εύκαμπτο σωλίνα σπирάλ (4m) για σύνδεση με ηλεκτρική σκούπα
- 5 φύλλα λείανσης στρογγυλά
- 5 φύλλα λείανσης τριγωνικά,
 - 1 σετ καρβουνάκια
 - προέκταση
- τσάντα μεταφοράς

ΤΑΣΗ (Volt/Hz)	230/50
ΤΑΧΥΤΗΤΑ ΠΕΡΙΣΤΡΟΦ. (rpm)	600-1500
ΓΙΑΛΜΙΚΟ (ipm)	3000-6000
ΔΙΣΚΟΣ VELCRO ΣΤΡΟΓ. (mm)	225
ΤΡΙΓΩΝ. (mm)	285x285x285
ΚΑΛΩΔΙΟ (m)	4,0
ΒΑΡΟΣ (kg)	4,0

1800
Watt

139€
ΚΩΔΙΚΟΣ:
633367



- Τριβείο μπετού με ισχυρό κάθετο κινητήρα 1800 Watt
- Με ρυθμιζόμενη ταχύτητα με ποτενσιόμετρο για αποδοτικές εργασίες σε διάφορα δομικά υλικά
- Εργονομική λαβή τύπου "H" με 4 αντικραδασμικά ελατήρια για ξεκούραστη πολύωρη χρήση
- Με διαιρούμενο προστατευτικό κάλυμμα σκόνης για προσέγγιση των ακμών
- Με 2 υποδοχές για σύνδεση με σκούπα αναρρόφησης

Συνοδεύεται με δίσκο 125mm, με 2 σειρές διαμαντιών

ΤΑΣΗ (Volt/Hz)	230/50
ΤΑΧΥΤΗΤΑ (rpm)	2000-8400
ΔΙΣΚΟΣ (mm)	125x22,2
ΒΑΡΟΣ (kg)	4,4 (χωρίς δίσκο)

1500
Watt

159€
ΚΩΔΙΚΟΣ:
633371



- Τριβείο μπετού ειδικής σχεδίασης για υψηλή ροπή και διαμαντόδισκο Φ180mm (συμπεριλαμβάνεται στην τιμή)
- Διαθέτει λειτουργίες ομαλής εκκίνησης (soft start) και διατήρηση σταθερών στροφών (constant speed control) και προσφέρει μέγιστη λειτουργικότητα και αποδοτικότητα
- Με διαιρούμενο προστατευτικό κάλυμμα σκόνης για προσέγγιση των ακμών
- Με υποδοχή σύνδεσης σε σκούπα αναρρόφησης
- Σε εργονομική πλαστική κασετίνα

Συνοδεύεται με δίσκο 180mm, με 2 σειρές διαμαντιών

ΤΑΣΗ (Volt/Hz)	230/50
ΤΑΧΥΤΗΤΑ (rpm)	3000-4000
ΔΙΣΚΟΣ (mm)	180
ΒΑΡΟΣ (kg)	4,8

ΔΙΑΜΑΝΤΟΔΙΣΚΟΙ ΓΙΑ ΛΕΙΑΝΣΗ ΚΑΙ ΚΑΘΑΡΙΣΜΟ ΔΟΜΙΚΩΝ ΕΠΙΦΑΝΕΙΩΝ
Για γρήγορο, ομαλό & αποδοτικό καθαρισμό δομικών επιφανειών όπως σκυρόδεμα, τοιμήντο, κεραμικά, μάρμαρα γρανίτες κτλ. Κατάλληλοι για χρήση με τριβεία μπετού ή κατάλληλους γωνιακούς τροχούς.

ΑΝΤΑΛΛΑΚΤΙΚΟΣ ΔΙΣΚΟΣ

Ø 125mm - 1 σειρά διαμαντιών

14€ ΚΩΔΙΚΟΣ:
642043



ΑΝΤΑΛΛΑΚΤΙΚΟΣ ΔΙΣΚΟΣ

Ø 180mm - 2 σειρές διαμαντιών

20€ ΚΩΔΙΚΟΣ:
642040



ΚΟΦΤΗΣ ΠΛΑΚΙΔΙΩΝ – ΜΑΡΜΑΡΟΥ

1400
Watt

65€
ΚΩΔΙΚΟΣ:
633029



- Στροφές 12000 rpm
- Διάμετρος δίσκου Ø 110mm (περιλαμβάνεται)
- Με ρυθμιζόμενη βάση για λοξοκοπές
- Περιλαμβάνεται εξάρτημα υγρής κοπής



Περιλαμβάνεται δίσκος κοπής, εξάρτημα υγρής κοπής και 2 κλειδιά

ΤΑΣΗ (Volt/Hz)	230/50
ΤΑΧΥΤΗΤΑ (rpm)	12000
ΔΙΣΚΟΣ (mm)	110x20
ΒΑΡΟΣ (kg)	3,2

ΑΝΤΑΛΛΑΚΤΙΚΟΣ ΔΙΣΚΟΣ Ø 110 mm

7€ ΚΩΔΙΚΟΣ:
64270

ΦΡΕΖΑ ΑΥΛΑΚΩΣΕΩΝ (ΚΑΝΑΛΟΠΟΙΟΣ)

1700
Watt

139€
ΚΩΔΙΚΟΣ:
633374

Αναμένεται από
30/04/2025



NEO



- Στροφές 7500 rpm
- Διάμετρος δίσκων Ø 150mm
- Με ρυθμιζόμενη βάση για λοξοκοπές
- Περιλαμβάνεται εξάρτημα υγρής κοπής

Συνοδεύεται με 2 δίσκους 150mm

ΑΝΤΑΛΛΑΚΤΙΚΟΣ ΔΙΣΚΟΣ Ø 150 x 22,2 mm

15€ ΚΩΔΙΚΟΣ:
642049

ΤΑΣΗ (Volt/Hz)	230/50
ΤΑΧΥΤΗΤΑ (rpm)	7500
ΔΙΣΚΟΣ (mm)	150x22,2
ΒΑΘΟΣ ΚΑΝΑΛΙΟΥ (mm)	10 - 50
ΠΛΑΤΟΣ ΚΑΝΑΛΙΟΥ (mm)	8 - 42
ΒΑΡΟΣ (kg)	5,95

Κατάλληλα και αποτελεσματικά για μικρές και μεσαίες εργασίες βαφής σε ξύλα και μέταλλα. Τεχνολογίας HVLP που περιορίζει το φαινόμενο της νέφωσης και της απώλειας χρώματος. Εργονομικό πιστόλι με ειδική κλίση Smart Angle, για τέλειο ζύγισμα. Άνετα, πρακτικά και ευέλικτα.

500
Watt

45€

ΚΩΔΙΚΟΣ:
633360

HVLP
SMART ANGLE



- Ισχύς 500 Watt • Δοχείο 800 ml
- Παροχή max. 900 ml/min.
- Ιξώδες max. 100 din/sec.
- Για χρώματα και βερνίκια υδατοδιαλυτά ή ήπιου διαλύτη
- Μπεκ Ø 2.0 / 2.5 / 3.0
- Βάρος πιστολιού: 1,3 kg
- Βάρος συσκ.: 1,75 kg

1200
Watt

89€

ΚΩΔΙΚΟΣ:
633066

HVLP
SMART ANGLE



- Ισχύς 1200 Watt
- Δοχείο 900 ml
- Παροχή max. 1100 ml/min.
- Ιξώδες max. 150 din/sec.
- Για χρώματα και βερνίκια υδατοδιαλυτά ή ήπιου διαλύτη
- Μπεκ Ø 2.0 / 2.5 / 3.0
- Υποδοχές για εύκολο τύλιγμα -αποθήκευση του σωλήνα
- Μήκος σωλήνα: 3 m
- Τροχήλατη βάση με λαβή μεταφοράς
- Βάρος πιστολιού: 0,59 kg • Βάρος συσκ.: 5,6 kg

800
Watt

65€

ΚΩΔΙΚΟΣ:
633065

HVLP
SMART ANGLE



- Ισχύς 800 Watt
- Δοχείο 900 ml
- Παροχή max. 1100 ml/min.
- Ιξώδες max. 100 din/sec.
- Για χρώματα και βερνίκια υδατοδιαλυτά ή ήπιου διαλύτη
- Μπεκ Ø 2.0 / 2.5 / 3.0
- Υποδοχές για εύκολο τύλιγμα-αποθήκευση του σωλήνα
- Μήκος σωλήνα: 1.9 m
- Βάρος πιστ.: 0,59 kg
- Βάρος συσκ.: 3,3 kg

ΗΛΕΚΤΡΙΚΟ ΣΥΣΤΗΜΑ ΒΑΦΗΣ AIRLESS

650
Watt

239€

ΚΩΔΙΚΟΣ:
633358

- > Κατάλληλο για ερασιτεχνικές εργασίες και περιστασιακά μικρού μεγέθους επαγγελματικές εφαρμογές
- > Υψηλή απόδοση ψεκασμού έως 5 τ.μ. το λεπτό
- > Συμβατά ακροφύσια 515, 517

- Ισχύς 650 Watt • Πίεση max. 207 bar
- Παροχή max. 1100 ml/min.
- Ιξώδες max. 150 din/sec. • Ακροφύσιο τύπος 517
- Βάρος συσκ.: 9 kg

Συνοδεύεται με: • 1 σετ πιστολιού βαφής με ακροφύσιο #517, Στέλεχος Μπεκ Φ 11.11 mm
• 1 σωλήνα υψηλής πίεσης 7.5m • 1 σετ σωλήνων (αναρρόφησης 1 μέτρο με φίλτρο σίτα & υπερπλήρωσης 80 cm)



ΕΞΑΡΤΗΜΑΤΑ ΓΙΑ ΤΟΥΣ ΚΩΔΙΚΟΥΣ 633358, 633333, 633359 & 633392



ΠΙΣΤΟΛΙΑ AIRLESS

ΚΩΔ.	ΤΙΜΗ
642033	65 €



ΜΠΕΚ

ΚΩΔ.	ΠΕΡΙΓΡΑΦΗ	ΤΙΜΗ
642035	ΤΥΠΟΣ 515 (0,38mm)	19 €
642022	ΤΥΠΟΣ 517 (0,43mm)	19 €
642036	ΤΥΠΟΣ 519 (0,48mm)	19 €
642027	ΤΥΠΟΣ 619 (0,48mm)	25 €

Ηλεκτρικά συστήματα βαφής τεχνολογίας **Airless** για ποιοτικές βαφές επαγγελματικών προδιαγραφών. Πλεονεκτούν γιατί έχουν ακόμη **καμπλότερη νέφωση, μεγαλύτερη παροχή και γρήγορη κάλυψη** σχετικά μεγάλων επιφανειών. Κατάλληλα για υδατοδιαλυτά χρώματα, χρώματα διαλύτη, λάτεξ, σμάλτα, βερνίκια, αστάρια και άλλα μη λειαντικά υλικά.

850
Watt

329€
ΚΩΔΙΚΟΣ:
633333

- > Κατάλληλο για ερασιτεχνικές εφαρμογές και περιορισμένη επαγγελματική χρήση
- > Υψηλή απόδοση ψεκασμού έως 15 τ.μ. το λεπτό
- > Συμβατά ακροφύσια 515, 517, 519, 619

- Ισχύς 850 Watt • Πίεση max. 200 bar
- Παροχή max. 1100 ml/min.
- Ιξώδες max. 150 din/sec. • Ακροφύσιο τύπος 517
- Βάρος συσκ.: 11 kg

Συνοδεύεται με: • 1 σετ πιστολιού βαφής με ακροφύσιο #517, Στέλεχος Μπεκ Φ 11.11 mm • 1 σωλήνα υψηλής πίεσης 7.5m
• 1 σετ σωλήνων (υπερπλήρωσης & τροφοδότησης)



1000
Watt

699€
ΚΩΔΙΚΟΣ:
633359

- > Κατάλληλο για μεσαίας έντασης επαγγελματικές εφαρμογές
- > Υψηλή απόδοση ψεκασμού έως 15 τ.μ. το λεπτό
- > Κεραμικό σώμα αντλίας μεγάλης αντοχής
- > DC κινητήρας για μεγάλη διάρκεια ζωής
- > Χαμηλή διακύμανση πίεσης για αποτελεσματικότερο ψεκασμό
- > Συμβατά ακροφύσια 515, 517, 519, 619

- Ισχύς 1000 Watt • Πίεση max. 220 bar
- Παροχή max. 1400 ml/min.
- Ιξώδες max. 200 din/sec. • Ακροφύσιο τύπος 517
- Βάρος συσκ.: 22 kg

Συνοδεύεται με: • 1 σετ πιστολιού βαφής με ακροφύσιο #517, Στέλεχος Μπεκ Φ 11.11 mm
• 1 σωλήνα υψηλής πίεσης 15 μέτρα • 1 σετ σωλήνων (τροφοδότησης BRAIDED 77 cm και 48 cm μεταλλικό με φίλτρο σίτα & υπερπλήρωσης 90 cm)



2500
Watt

1.099€
ΚΩΔΙΚΟΣ:
633392

- > Κατάλληλο για μεσαίας έντασης επαγγελματικές εφαρμογές
- > Υψηλή απόδοση ψεκασμού έως 20 τ.μ. το λεπτό
- > Κεραμικό σώμα αντλίας μεγάλης αντοχής
- > **Brushless** DC κινητήρας μόνιμου μαγνήτη για μεγάλη διάρκεια ζωής χωρίς απαιτήσεις συντήρησης
- > Έξυπνο σύστημα ελέγχου (PLC control) για άμεση απόκριση και σταθερή πίεση εξόδου
- > Λειτουργία **Auto stop** για μειωμένες φθορές και επέκταση της ζωής του μηχανήματος
- > Συμβατά ακροφύσια 517, 519, 619, 521, 523

- Ισχύς 2500 Watt • Πίεση max. 207 bar
- Παροχή max. 2600 ml/min.
- Ιξώδες max. 200 din/sec. • Ακροφύσιο τύπος 521
- Βάρος συσκ.: 23 kg

Συνοδεύεται με: • 1 σετ πιστολιού βαφής με ακροφύσιο #521, Στέλεχος Μπεκ Φ 11.11 mm • 1 σωλήνα υψηλής πίεσης 15 μέτρα - 1/4" - 228 WP • 1 σετ σωλήνα τροφοδότησης BRAIDED 77 cm και 48 cm μεταλλικό με φίλτρο σίτα • 1 σετ σωλήνα επιστροφής BRAIDED 72 cm και 44 cm μεταλλικό με ακροφύσιο εκτόνωσης χρώματος



ΠΡΟΕΚΤΑΣΕΙΣ

ΚΩΔ.	ΠΕΡΙΓΡΑΦΗ	ΤΙΜΗ
642031	43cm	12 €
642037	50cm	15 €
642032	76cm	23 €



ΣΩΛΗΝΕΣ ΧΡΩΜΑΤΟΣ

ΚΩΔ.	ΠΕΡΙΓΡΑΦΗ	ΤΙΜΗ
642026	7,5m	36 €
642038	15m	55 €

MOD.: 842S



MOD.: 862



MOD.: 872



49€ ΚΩΔΙΚΟΣ: 633108

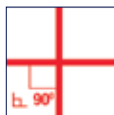

65€ ΚΩΔΙΚΟΣ: 633110



109€ ΚΩΔΙΚΟΣ: 633112



- > Λέιζερ σταυρού δύο ακτίνων (οριζόντια & κάθετη) εσωτερικού χώρου > Εμβέλεια: 15 m
- > Ακρίβεια: ± 0,4 mm/m
- > Εύρος αυτοχωροστάθμισης: ± 3°
- > Κλείδωμα εκκρεμούς > Βαθμός προστασίας IP54
- > Υποδοχή 1/4" για τρίποδο
- > Συνοδεύεται με μίνι τρίποδο & 2 μπαταρίες AA

- > Λέιζερ σταυρού δύο ακτίνων (οριζόντια & κάθετη) εσωτερικού χώρου > Εμβέλεια: 20 m
- > Ακρίβεια: ± 0,2 mm/m > Εύρος αυτοχωροστάθμισης: ± 3° > Κλείδωμα εκκρεμούς > Βαθμός προστασίας IP54 > Δυνατότητα διάφορων τρόπων στήριξης: ειδικά σχεδιασμένη ράχη σε σχήμα V με ενσωματωμένα μαγνητάκια, υποδοχή 1/4" για τρίποδο, ταινία velcro
- > Συνοδεύεται με τσαντάκι & 2 μπαταρίες AA

- > Λέιζερ σταυρού δύο ακτίνων (οριζόντια & κάθετη) για χρήση σε εσωτερικό & εξωτερικό χώρο > Εμβέλεια: 30 m (50 m με ανιχνευτή) > Ακρίβεια: ± 0,2 mm/m > Εύρος αυτοχωροστάθμισης: ± 3° > Κλείδωμα εκκρεμούς > Οπτική και ακουστική ειδοποίηση στην περιοχή μη αυτο-οριζοντίωσης > Ευελιξία στον τρόπο στήριξης: αναδιπλούμενα σπρίγγματα, μαγνητική βάση στήριξης L, υποδοχή 1/4" για στήριξη σε τρίποδο > Συνοδεύεται με τσαντάκι & 3 μπαταρίες AA



MOD.: 873

119€ ΚΩΔΙΚΟΣ: 633114



- > Λέιζερ τριών ακτίνων για χρήση σε εσωτερικό & εξωτερικό χώρο > Εμβέλεια: 30 m (50 m με ανιχνευτή) > Ακρίβεια: ± 0,2 mm/m > Εύρος αυτοχωροστάθμισης: ± 3° > Κλείδωμα εκκρεμούς > Οπτική και ακουστική ειδοποίηση στην περιοχή μη αυτο-οριζοντίωσης > Ευελιξία στον τρόπο στήριξης: αναδιπλούμενα σπρίγγματα, υποδοχή 1/4" για στήριξη σε τρίποδο > Συνοδεύεται με τσαντάκι & 3 μπαταρίες AA



MOD.: 962R

139€ ΚΩΔΙΚΟΣ: 633128

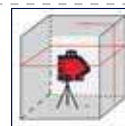

- > Περιστροφικό Λέιζερ δύο ακτίνων (οριζόντια 360° & κάθετη) & δύο σημείων πάνω & κάτω. Για χρήση σε εσωτερικό χώρο > Εμβέλεια: 30m (50 m με ανιχνευτή) > Ακρίβεια: ± 0,3 mm/m > Εύρος αυτοχωροστάθμισης: ± 3° > Κλείδωμα εκκρεμούς > Δυνατότητα διάφορων τρόπων στήριξης: πολυχρηστική μαγνητική υποδοχή, υποδοχή 1/4" για στήριξη σε τρίποδο > Οπτική ειδοποίηση στην περιοχή μη αυτο-οριζοντίωσης > Παραδίδεται σε θήκη με γυαλιά και στόχο

ΑΛΦΑΔΙΑ LASER ΠΡΑΣΙΝΗΣ ΔΕΣΜΗΣ

MOD.: 852GS



99€ ΚΩΔΙΚΟΣ: 633109

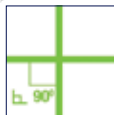

- > Λέιζερ σταυρού δύο ακτίνων (οριζόντια & κάθετη) για χρήση σε εσωτερικό & εξωτερικό χώρο > Εμβέλεια: 20 m (40 m με ανιχνευτή) > Ακρίβεια: ± 0,3 mm/m > Εύρος αυτοχωροστάθμισης: ± 3° > Κλείδωμα εκκρεμούς > Οπτική ειδοποίηση στην περιοχή μη αυτο-οριζοντίωσης > Συνοδεύεται με τσαντάκι, τρίποδο στήριξης & 3 μπαταρίες AA

MOD.: 862GS



115€ ΚΩΔΙΚΟΣ: 633116

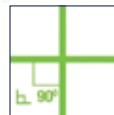

- > Λέιζερ σταυρού δύο ακτίνων (οριζόντια & κάθετη) εσωτερικού χώρου > Εμβέλεια: 20 m > Ακρίβεια: ± 0,3 mm/m > Εύρος αυτοχωροστάθμισης: ± 3° > Κλείδωμα εκκρεμούς > Δυνατότητα διάφορων τρόπων στήριξης: ειδικά σχεδιασμένη ράχη σε σχήμα V με ενσωματωμένα μαγνητάκια, υποδοχή 1/4" για τρίποδο, ταινία velcro > Συνοδεύεται με τσαντάκι, τρίποδο στήριξης & 2 μπαταρίες AA

MOD.: 872G



135€ ΚΩΔΙΚΟΣ: 633113



- > Λέιζερ σταυρού δύο ακτίνων (οριζόντια & κάθετη) για χρήση σε εσωτερικό & εξωτερικό χώρο > Εμβέλεια: 30 m (60 m με ανιχνευτή) > Εύρος αυτοχωροστάθμισης: ± 3° > Ακρίβεια: ± 0,2 mm/m > Κλείδωμα εκκρεμούς > Οπτική και ακουστική ειδοποίηση στην περιοχή μη αυτο-οριζοντίωσης > Ευελιξία στον τρόπο στήριξης: αναδιπλούμενα σπρίγγματα, υποδοχή 1/4" για στήριξη σε τρίποδο > Συνοδεύεται με τσαντάκι & 3 μπαταρίες AA



MOD.: 873G

179€ ΚΩΔΙΚΟΣ: 633115



- > Λέιζερ τριών ακτίνων για χρήση σε εσωτερικό & εξωτερικό χώρο > Εμβέλεια: 30 m (60 m με ανιχνευτή) > Ακρίβεια: ± 0,2 mm/m > Εύρος αυτοχωροστάθμισης: ± 3° > Κλείδωμα εκκρεμούς > Οπτική και ακουστική ειδοποίηση στην περιοχή μη αυτο-οριζοντίωσης > Ευελιξία στον τρόπο στήριξης: αναδιπλούμενα σπρίγγματα, υποδοχή 1/4" για στήριξη σε τρίποδο > Συνοδεύεται με τσαντάκι & 3 μπαταρίες AA



MOD.: 962G

225€ ΚΩΔΙΚΟΣ: 633129



- > Περιστροφικό Λέιζερ δύο ακτίνων (οριζόντια 360° & κάθετη) & δύο σημείων πάνω & κάτω. Για χρήση σε εσωτερικό χώρο > Εμβέλεια: 30m (60 m με ανιχνευτή) > Ακρίβεια: ± 0,3 mm/m > Εύρος αυτοχωροστάθμισης: ± 3° > Κλείδωμα εκκρεμούς > Οπτική ειδοποίηση στην περιοχή μη αυτο-οριζοντίωσης > Συνοδεύεται με βαλίτσα μεταφοράς, πολυχρηστική ρυθμιζόμενη βάση, 4 μπαταρίες AA και στόχο

MOD.: 883G

379€ ΚΩΔΙΚΟΣ: 633117



- > Με 3 δέσμες 360°, μια οριζόντια & δύο κάθετες για χρήση σε εσωτερικό & εξωτερικό χώρο
- > Εμβέλεια: 30m σε εσωτερικό χώρο & 70m σε εξωτερικό χώρο (με ανιχνευτή)
- > Ακρίβεια: ± 0,2 mm/m
- > Αυτοχωροστάθμιση έως 2,5°
- > Βαθμός προστασίας IP65
- > Πολυχρηστική μαγνητική βάση στήριξης σε τοίχο
- > Διαθέτει υποδοχή 1/4" & 5/8" για στήριξη σε τρίποδο
- > Βάρος: 1360 gr

Συνοδεύεται με: γυαλιά, στόχο, 1 επαναφορτιζόμενη μπαταρία λιθίου, 4 Μπαταρίες (AA) με βάση, φορτιστή USB, βάση στήριξης σε τοίχο, βαλιτσάκι μεταφοράς

MOD.: 884G

489€ ΚΩΔΙΚΟΣ: 633130



- > Με 4 δέσμες 360°, δύο οριζόντιες & δύο κάθετες για χρήση σε εσωτερικό & εξωτερικό χώρο
- > Εμβέλεια: 30m σε εσωτερικό χώρο & 70m σε εξωτερικό χώρο (με ανιχνευτή)
- > Ακρίβεια: ± 0,15 mm/m
- > Αυτοχωροστάθμιση έως 4°
- > Βαθμός προστασίας IP54
- > Πολυχρηστική μαγνητική βάση στήριξης σε τοίχο
- > Διαθέτει υποδοχή 1/4" & 5/8" για στήριξη σε τρίποδο
- > Βάρος: 920 gr

Συνοδεύεται με: γυαλιά, στόχο, 2 επαναφορτιζόμενες μπαταρίες λιθίου, φορτιστή USB, βάση στήριξης σε τοίχο, πλατφόρμα ανύψωσης, βαλιτσάκι μεταφοράς

ΨΗΦΙΑΚΑ ΑΛΦΑΔΙΑ



60cm **65€** ΚΩΔΙΚΟΣ: 633140



120cm **85€** ΚΩΔΙΚΟΣ: 633141

- Ψηφιακή ακρίβεια <0,1° στην οριζόντια και κάθετη θέση, <0,2° στις υπόλοιπες γωνίες
- Οθόνη LED φωτιζόμενη
- Με μήμη 9 μετρήσεων

ΤΗΛΕΣΚΟΠΙΚΟ ΤΡΙΠΟΔΟ 3,2m



69€ ΚΩΔΙΚΟΣ: 633123

- > Τηλεσκοπικός βραχίονας (μέγιστο ύψος 3,2m) με δυνατότητα κλειδώματος
- > Τρίποδο αλουμινίου με ένδειξη ευθυγράμμισης
- > Δυνατότητα χρήσης και χωρίς τρίποδο

Σε υφασμάτινη θήκη μεταφοράς



ΨΗΦΙΑΚΟΣ ΑΝΙΧΝΕΥΤΗΣ LASER ΠΡΑΣΙΝΗΣ ΔΕΣΜΗΣ



75€ ΚΩΔΙΚΟΣ: 633126

- > Για ανίχνευση της ακτίνας laser σε μεγάλες αποστάσεις και σε συνθήκες έντονου φωτισμού
- > Φωτεινός ευανάγνωστος για εύκολη εύρεση της ακτίνας laser
- > Εύκολος στη χρήση
- > Λειτουργεί με 1 μπαταρία 9V (συμπεριλαμβάνεται στη συσκευασία)



ΤΗΛΕΣΚΟΠΙΚΟΣ ΙΣΤΟΣ 4m



Με βάση 5/8" για αλφάδι laser



35€

ΚΩΔΙΚΟΣ: 633198

- > Τηλεσκοπικός ιστός 2,4 έως 4m
- > Ρυθμιζόμενη βάση αλφαδιού
- > Σε υφασμάτινη θήκη μεταφοράς



ΤΗΛΕΣΚΟΠΙΚΟ ΤΡΙΠΟΔΟ 1,5m



Με αντίποτα 5/8" σε 1/4" για αλφάδι laser



35€

ΚΩΔΙΚΟΣ: 633199

- > Με μπάι ένδειξης ευθυγράμμισης
- > Επεκτεινόμενο από 55 έως 150cm
- > Σε θήκη μεταφοράς



ΘΕΡΜΟΜΕΤΡΟ ΥΠΕΡΥΘΡΩΝ

MOD.: 398



45€ ΚΩΔΙΚΟΣ: 633151



- > Διπλή ανάγνωση για μέγιστη ακρίβεια
- > Εύρος θερμοκρασίας: -50° έως 650°
- > Οπτικό πεδίο 12:1
- > Λειτουργία μήνης - έως 20 μετρήσεις
- > Καθορισμένα σημεία ρύθμισης: υψηλό/χαμηλό με ειδοποιήσεις συναγερμού
- > Λειτουργία κλειδώματος για συνεχή ανάγνωση
- > Αυτόματη απενεργοποίηση
- > Μπαταρία 9V (περιλαμβάνεται)

ΘΕΡΜΟΚΑΜΕΡΑ

MOD.: 399



730€ ΚΩΔΙΚΟΣ: 633152



- > Οθόνη TFT 2,8", ανάλυση υπέρυθρης εικόνας 160 x120
- > Ανάλυση ορατής εικόνας: 0,3 megapixel
- > Μια ορατή εικόνα σε πραγματικό χρόνο με αναπαράσταση της κατανομής της θερμοκρασίας
- > Εύρος θερμοκρασίας: -20° έως 450°
- > Μπορεί να επιλεγεί μια παλέτα χρωμάτων - έως και 5 επιλογές- κάθε παλέτα χρωμάτων είναι μια διαβάθμιση
- > Εναλλάξιμοι δείκτες υψηλής και χαμηλής θερμοκρασίας
- > Θύρα USB για φόρτιση και μεταφορά δεδομένων
- > Εσωματωμένες επαναφορτιζόμενες μπαταρίες λιθίου

ΜΕΤΡΗΤΗΣ ΑΠΟΣΤΑΣΕΩΝ (LASER)

MOD.: M60



49€ ΚΩΔΙΚΟΣ: 633104



- Συνεχής μέτρηση
- Μέτρηση εμβαδού
- Μέτρηση όγκου
- Πυθαγόρας 2 μετρήσεων
- Πυθαγόρας 3 μετρήσεων
- Δυνατότητα αθρόυνης μέτρησης
- Μνήμη 20 καταχωρήσεων
- Με λουράκι μεταφοράς και θήκη ζώνης



- Περιοχή Μέτρησης: 0.03 m - 60m
- Δίοδος Λέιζερ: 630-660nm, <1mW
- Κατηγορία Λέιζερ: Class 2
- Ακρίβεια Μέτρησης: ± 2mm
- Μονάδες μέτρησης m / in / ft
- Auto Power Switch-off Laser 60s, Device 8min
- Τύπος Μπαταρίας: 2xAAA (περιλαμβάνονται)
- Διαστάσεις: 123x55x30mm
- Βάρος: 120gr

ΣΕΙΡΑ BASIC



ΚΩΔΙΚ.	ΤΥΠΟΣ	ΤΙΜΗ
64066	80mm	20 €
64067	100mm	23 €
64068	125mm	27 €
64069	150mm	32 €

- > Κατασκευασμένες από επεξεργασμένο ατσάλι και βαμμένο με ηλεκτροστατική βαφή για προστασία από οξειδώσεις
- > Διαθέτουν ατσάλινο δοκό με κυλινδρικό σπειρώμα που εξασφαλίζει ομαλή λειτουργία και μεγάλη διάρκεια ζωής.

ΣΕΙΡΑ PROFESSIONAL



ΑΘΡΑΥΣΤΗ



ΚΩΔΙΚ.	ΤΥΠΟΣ	ΤΙΜΗ
64060	75mm	67 €
64061	100mm	76 €
64062	125mm	99 €
64063	150mm	119 €
64064	200mm	159 €

- > Επαγγελματικές μέγγκενες από επεξεργασμένο ατσάλι (S.G.IRON)
- > Έχουν ειδική βαφή ανθεκτική στα χτυπήματα και στις οξειδώσεις
- > Διαθέτουν περιστρεφόμενη βάση, αμόνι, επιπλέον σκληύρυνση στα μάγουλα, σιαγόνες για συγκράτηση σωλίνων, stor ασφάλισης ράγας
- > Εξασφαλίζουν ομαλή και εύρυθμη λειτουργία, αντοχή στο χρόνο

Με περιστρεφόμενη βάση

ΣΕΙΡΑ INDUSTRIAL



ΑΘΡΑΥΣΤΗ



ΚΩΔΙΚ.	ΤΥΠΟΣ	ΤΙΜΗ
64055	100mm	65 €
64056	125mm	87 €
64057	150mm	125 €
64058	175mm	175 €

- > Επαγγελματικές, ατσάλινες, άθραυστες μέγγκενες βαρέως τύπου
- > Έχουν αφυρίλαπη βαφή πούδρας για μεγάλη ανθεκτικότητα στις φθορές και στην οξείδωση
- > Διαθέτουν αμόνι, 2 πλαϊνούς ρεγουλατόρους για απόλυτη ευθυγράμμιση, σωστή και δυνατή συγκράτηση, ομαλή και εύρυθμη λειτουργία, επιπλέον σκληύρυνση στα μάγουλα, σιαγόνες για συγκράτηση σωλίνων, stor ασφάλισης ράγας

ΔΙΔΥΜΟΙ ΤΡΟΧΟΙ

MINI ΜΕ ΕΥΚΑΜΠΤΟ ΑΞΟΝΑ

Ø 75mm
150Watt
59€
ΚΩΔΙΚΟΣ: 41840



Ø 125mm
150Watt
39€
ΚΩΔΙΚΟΣ: 41841



Ø 150mm
250Watt
55€
ΚΩΔΙΚΟΣ: 41842



Ø 150mm
350Watt
69€
ΚΩΔΙΚΟΣ: 41843



Ø 200mm
400Watt
85€
ΚΩΔΙΚΟΣ: 41844



Ø 150mm
400Watt
69€
ΚΩΔΙΚΟΣ: 41845



ΤΡΟΧΟΒΟΥΡΤΣΑ

Ø 150mm
350Watt
89€
ΚΩΔΙΚΟΣ: 41846



ΠΕΤΡΑ/ΤΑΙΝΙΑ

Ø 150mm
350Watt
69€
ΚΩΔΙΚΟΣ: 41847



ΤΡΟΧΟΣ ΓΥΑΛΙΣΜΑΤΟΣ

ΠΑΓΚΟΣ ΕΡΓΑΣΙΑΣ ΜΕ ΞΥΛΙΝΟ
(MDF) ΤΡΑΠΕΖΙ
100 kg max.

29€
ΚΩΔΙΚΟΣ:
47612



Αναδιπλούμενο
για εύκολη
αποθήκευση

- Διαστάσεις: 60,5 x 62 x 79,5 cm
- Βάρος (Κ): 6,4 kg

ΠΑΓΚΟΣ ΕΡΓΑΣΙΑΣ ΜΕ ΑΛΟΥΜΙΝΙΟ
ΑΝΑΚΛΙΝΟΜΕΝΟ ΤΡΑΠΕΖΙ
ΒΑΡΕΩΣ ΤΥΠΟΥ **100 kg max.**

95€
ΚΩΔΙΚΟΣ:
47611



- > 7 ρυθμιζόμενες θέσεις ύψους
- > 4 ρυθμιζόμενες γωνίες κλίσης τραπεζιού 0° έως 80°

- Διαστάσεις: 60 x 59 x 77-107 cm
- Βάρος (Κ): 12,5 kg

ΣΤΑΝΤ 3 ΣΕ 1
60 kg max.

29€
ΚΩΔΙΚΟΣ:
47608



- > Ρυθμιζόμενο ύψος 715-1180mm
- > Πλάτος ράουλου 300mm
- > Αναδιπλούμενο για εύκολη αποθήκευση

- Διαστάσεις: 43 x 50 x 71,5-118 cm
- Βάρος (Κ): 5,1 kg

ΚΑΒΑΛΕΤΟ ΑΝΑΔΙΠΛΟΥΜΕΝΟ ΚΑΙ ΡΥΘΜΙΖΟΜΕΝΟ ΚΑΘ' ΥΨΟΣ
150 kg max.

32€
ΚΩΔΙΚΟΣ:
47610



- Διαστάσεις (Max.): 99,5 x 60 x 91 cm
- Βάρος (Κ): 7,1 kg

ΒΑΣΗ - ΠΑΓΚΟΣ ΕΡΓΑΣΙΑΣ ΓΙΑ ΦΑΛΤΣΟΠΡΙΟΝΟ
150 kg max.

95€
ΚΩΔΙΚΟΣ:
47609

ΣΥΜΒΑΤΟ ΜΕ
ΤΟΥΣ ΠΕΡΙΣΣΟΤΕΡΟΥΣ
ΤΥΠΟΥΣ
ΦΑΛΤΣΟΠΡΙΟΝΩΝ



- Διαστάσεις: 116-200 x 63,2 x 90-100 cm
- Βάρος (Κ): 13,5 kg

10m
3x1.5

25€

ΚΩΔΙΚΟΣ:
607010



ΤΑΣΗ (Volt/Hz)	230/50
ΚΑΛΩΔΙΟ (m)	10
ΤΥΠΟΣ ΚΑΛΩΔΙΟΥ	3G 1,5mm ² H05VV-F
ΙΣΧΥΣ (W) max.	3000
ΔΙΑΣΤΑΣΕΙΣ ΣΥΣΚ. (mm)	245x150x310
ΒΑΡΟΣ Κ/Μ (kg)	2,1/2,45

15m
3x1.5

31€

ΚΩΔΙΚΟΣ:
607014



ΤΑΣΗ (Volt/Hz)	230/50
ΚΑΛΩΔΙΟ (m)	15
ΤΥΠΟΣ ΚΑΛΩΔΙΟΥ	3G 1,5mm ² H05VV-F
ΙΣΧΥΣ (W) max.	3000
ΔΙΑΣΤΑΣΕΙΣ ΣΥΣΚ. (mm)	270x170x335
ΒΑΡΟΣ Κ/Μ (kg)	2,3/2,65

15m
3x1.5

29€

ΚΩΔΙΚΟΣ:
607016



ΤΑΣΗ (Volt/Hz)	230/50
ΚΑΛΩΔΙΟ (m)	15
ΤΥΠΟΣ ΚΑΛΩΔΙΟΥ	3G 1,5mm ² H05VV-F
ΙΣΧΥΣ (W) max.	3500
ΔΙΑΣΤΑΣΕΙΣ ΣΥΣΚ. (mm)	220x165x280
ΒΑΡΟΣ Κ/Μ (kg)	2,35/2,7

25m
3x1.5

44€

ΚΩΔΙΚΟΣ:
607018



ΤΑΣΗ (Volt/Hz)	230/50
ΚΑΛΩΔΙΟ (m)	25
ΤΥΠΟΣ ΚΑΛΩΔΙΟΥ	3G 1,5mm ² H05VV-F
ΙΣΧΥΣ (W) max.	3000
ΔΙΑΣΤΑΣΕΙΣ ΣΥΣΚ. (mm)	245x150x310
ΒΑΡΟΣ Κ/Μ (kg)	3,7/4,1

50m
3x1.5

78€

ΚΩΔΙΚΟΣ:
607020



ΤΑΣΗ (Volt/Hz)	230/50
ΚΑΛΩΔΙΟ (m)	50
ΤΥΠΟΣ ΚΑΛΩΔΙΟΥ	3G 1,5mm ² H05VV-F
ΙΣΧΥΣ (W) max.	3000
ΔΙΑΣΤΑΣΕΙΣ ΣΥΣΚ. (mm)	290x215x365
ΒΑΡΟΣ Κ/Μ (kg)	6,3/6,7

ΜΠΑΛΑΝΤΕΖΑ ΚΗΠΟΥ

27+3m
3x1.5

59€

ΚΩΔΙΚΟΣ:
607025



ΤΑΣΗ (Volt/Hz)	230/50
ΚΑΛΩΔΙΟ (m)	27 + 3
ΤΥΠΟΣ ΚΑΛΩΔΙΟΥ	3G 1,5mm ² H05VV-F
ΙΣΧΥΣ (W) max.	3000
ΔΙΑΣΤΑΣΕΙΣ ΣΥΣΚ. (mm)	260x195x330
ΒΑΡΟΣ Κ/Μ (kg)	2,97/3,33

25m
3x2.5

ΜΕΤΑΛΛΙΚΗ



89€

ΚΩΔΙΚΟΣ:
607023

50m
3x1.5

ΜΕΤΑΛΛΙΚΗ



92€

ΚΩΔΙΚΟΣ:
607022

50m
3x2.5

ΜΕΤΑΛΛΙΚΗ



155€

ΚΩΔΙΚΟΣ:
607024

ΤΑΣΗ (Volt/Hz)	230/50	230/50	230/50
ΚΑΛΩΔΙΟ (m)	25	50	50
ΤΥΠΟΣ ΚΑΛΩΔΙΟΥ	3G 2,5mm ² H05VV-F	3G 1,5mm ² H05VV-F	3G 2,5mm ² H05VV-F
ΙΣΧΥΣ (W) max.	3600	3000	3600
ΔΙΑΣΤΑΣΕΙΣ ΣΥΣΚ. (mm)	330x250x410	305x215x380	330x250x410
ΒΑΡΟΣ Κ/Μ (kg)	7,6/8,2	7,5/8	11,8/12,4

ΑΥΤΟΜΑΤΗ ΜΠΑΛΑΝΤΕΖΑ ΤΟΙΧΟΥ



15+1m
3x1.5

Συμπεριλαμβάνεται στήριγμα τοίχου για γρήγορη τοποθέτηση και αφάρηση για εύκολη μεταφορά



95€

ΚΩΔΙΚΟΣ:
607032

ΤΑΣΗ (Volt/Hz)	230/50
ΚΑΛΩΔΙΟ (m)	15 + 1
ΤΥΠΟΣ ΚΑΛΩΔΙΟΥ	3G 1,5mm ² H05VV-F
ΙΣΧΥΣ (W) max.	2500
ΔΙΑΣΤΑΣΕΙΣ ΣΥΣΚ. (mm)	295x330x160
ΒΑΡΟΣ Κ/Μ (kg)	4,8/5,3

ΠΡΟΕΚΤΑΣΕΙΣ ΚΑΛΩΔΙΩΝ ΡΕΥΜΑΤΟΣ



ΚΩΔΙΚΟΣ	ΚΑΛΩΔΙΟ	ΤΥΠΟΣ ΚΑΛΩΔΙΟΥ	ΤΙΜΗ
607001	3 m	3G 1,5mm ² H05VV-F	6,50 €
607002	5 m	3G 1,5mm ² H05VV-F	9,50 €
607003	10 m	3G 1,5mm ² H05VV-F	16,00 €
607004	15 m	3G 1,5mm ² H05VV-F	23,00 €
607005	20 m	3G 1,5mm ² H05VV-F	30,00 €

ΠΟΛΥΠΡΙΖΑ ΜΕ ΔΙΑΚΟΠΗ

BÜLLE
MACHINERY - TOOLS

4 ΘΕΣΕΩΝ



4θ
1,5μ.

Αναμένεται
από
19/05/2025

4θ
3,0μ.

6,30€ ΚΩΔΙΚΟΣ:
607040

8,30€ ΚΩΔΙΚΟΣ:
607041

5 ΘΕΣΕΩΝ



5θ
1,5μ.

5θ
3,0μ.

6,50€ ΚΩΔΙΚΟΣ:
607042

8,70€ ΚΩΔΙΚΟΣ:
607043

6 ΘΕΣΕΩΝ



6θ
1,5μ.

6θ
3,0μ.

7,00€ ΚΩΔΙΚΟΣ:
607044

9,30€ ΚΩΔΙΚΟΣ:
607045

ΠΟΛΥΠΡΙΖΑ ΜΕ ΔΙΑΚΟΠΗ ΚΑΙ ΜΕ ΠΡΟΣΤΑΣΙΑ ΥΠΕΡΤΑΣΗΣ, ΜΕ 2xUSB AUTO-ID

BÜLLE
MACHINERY - TOOLS

4 ΘΕΣΕΩΝ
+2xUSB Auto-ID



4θ
1,5μ.

4θ
3,0μ.

17€ ΚΩΔΙΚΟΣ:
607048

19€ ΚΩΔΙΚΟΣ:
607049

6 ΘΕΣΕΩΝ
+2xUSB Auto-ID



6θ
1,5μ.

6θ
3,0μ.

18€ ΚΩΔΙΚΟΣ:
607052

20€ ΚΩΔΙΚΟΣ:
607053

ΠΟΛΥΠΡΙΖΑ ΜΕ ΔΙΑΚΟΠΗ ΚΑΙ ΜΕ ΠΡΟΣΤΑΣΙΑ ΥΠΕΡΤΑΣΗΣ ΚΑΙ ΥΠΕΡΦΟΡΤΩΣΗΣ, ΜΕ 2xUSB

BÜLLE
MACHINERY - TOOLS

5 ΘΕΣΕΩΝ +2xUSB Professional

- Φωτιζόμενος Διακόπτης • Προστασία Υπέρτασης
- Προστασία Υπέρφόρτωσης • Ονομαστ. Ισχύς (max.): 3680W
- Έξοδος USB (max.): 5 Volt @ 2,4A

PROLINE
1200A ΠΡΟΣΤΑΣΙΑ / PROTECTION



5θ
1,5μ.

5θ
3,0μ.

22,70€ ΚΩΔΙΚΟΣ:
607056

25€ ΚΩΔΙΚΟΣ:
607057

8 ΘΕΣΕΩΝ +2xUSB Professional

- Φωτιζόμενος Διακόπτης • Προστασία Υπέρτασης
- Προστασία Υπέρφόρτωσης • Ονομαστ. Ισχύς (max.): 3680W
- Έξοδος USB (max.): 5 Volt @ 2,4A

PROLINE
1200A ΠΡΟΣΤΑΣΙΑ / PROTECTION



8θ
1,5μ.

8θ
3,0μ.

26€ ΚΩΔΙΚΟΣ:
607058

28,50€ ΚΩΔΙΚΟΣ:
607059

ΠΟΛΥΠΡΙΖΑ - ΦΟΡΤΙΣΤΕΣ

BÜLLE
MACHINERY - TOOLS

ΑΝΤΑΠΟΡΑΣ ΣΟΥΚΟ ΜΕ 2xUSB AUTO-ID



7,30€ ΚΩΔΙΚΟΣ:
607063

- > 2x USB θύρες για φόρτιση συσκευών
- > USB θύρες Auto-ID με τσιπ αναγνώρισης

ΘΥΡΕΣ USB 2
Ε. USB (MAX.) 5 Volt @ 2,1A
ΒΑΡΟΣ ΣΥΣΚ. (kg) 0,115

ΠΟΛΥΠΡΙΖΟ ΚΥΒΟΣ 4 ΘΕΣΕΩΝ ΜΕ 2xUSB



15€ ΚΩΔΙΚΟΣ:
607070

- > 4x θέσεις σούκο
- > 2x USB θύρες για φόρτιση συσκευών

ΘΥΡΕΣ USB 2
Ε. USB (MAX.) 5 Volt @ 2,4A
ΒΑΡΟΣ ΣΥΣΚ. (kg) 0,485

> Μήκος καλωδίου 1,5m

USB AUTO-ID ΦΟΡΤΙΣΤΗΣ 3 ΘΕΣΕΩΝ



11,80€ ΚΩΔΙΚΟΣ:
607062

- > Ταχυφορτιστής (Fast charge) 3,4A (Total)
- > 3x USB θύρες Auto-ID με τσιπ αναγνώρισης

ΘΥΡΕΣ USB 3
Ε. USB (MAX.) 5 Volt @ 2,4A
ΒΑΡΟΣ ΣΥΣΚ. (kg) 0,100

ΠΟΛΥΠΡΙΖΑ ΣΟΥΚΟ

BÜLLE
MACHINERY - TOOLS



ΠΟΛΥΠΡΙΖΟ ΣΟΥΚΟ
2 ΘΕΣΕΩΝ

2,30€ ΚΩΔΙΚΟΣ:
607069

ΣΟΥΚΟ ΠΡΙΖΑ ΑΣΦΑΛΕΙΑΣ



Αναμένεται
από
19/05/2025

4,40€ ΚΩΔΙΚΟΣ:
607068

- > Κατάλληλο για προστασία ηλεκτρονικών και ηλεκτρικών συσκευών

ΦΙΣ ΣΟΥΚΟ

BÜLLE
MACHINERY - TOOLS

ΑΡΣΕΝΙΚΟ

1,30€ ΚΩΔΙΚΟΣ:
607065



ΘΗΛΥΚΟ

1,60€ ΚΩΔΙΚΟΣ:
607064



79€

ΚΩΔ.: 605005
FAST 120

1700
Watt

120
Bar



Με σωλήνα
υψηλής πίεσης
3 μέτρων



ΙΣΧΥΣ	1700 W
ΠΙΕΣΗ max.	120 bar
ΠΑΡΟΧΗ	330 lt/h
ΒΑΡΟΣ (Κ/Μ)	5,6/7 kg

119€

ΚΩΔ.: 605007
FAST EXTRA 145

1900
Watt

145
Bar



Με ανέμη και
σωλήνα υψηλής
πίεσης 4 μέτρων



ΙΣΧΥΣ	1900 W
ΠΙΕΣΗ max.	145 bar
ΠΑΡΟΧΗ	420 lt/h
ΒΑΡΟΣ (Κ/Μ)	8/10 kg

169€

ΚΩΔ.: 605014
STARGATE 160

2500
Watt

160
Bar



> Με ανέμη και
σωλήνα υψηλής
πίεσης 8 μέτρων
> Με ενσωματω-
μένο δοχείο
απορρυπαντικού



ΙΣΧΥΣ	2500 W
ΠΙΕΣΗ max.	160 bar
ΠΑΡΟΧΗ	510 lt/h
ΒΑΡΟΣ (Κ/Μ)	10/12 kg

189€

ΚΩΔ.: 605015
STARGATE 180

2500
Watt

180
Bar



> Με ανέμη και
σωλήνα υψηλής
πίεσης 8 μέτρων
> Με ενσωματωμένο
δοχείο απορρυπαντικού
> Πλούσιος
εξοπλισμός

ΙΣΧΥΣ	2500 W
ΠΙΕΣΗ max.	180 bar
ΠΑΡΟΧΗ	510 lt/h
ΒΑΡΟΣ (Κ/Μ)	11,6 / 13,8 kg



359€

ΚΩΔ.: 605010
VERTIGO 28

INDUCTION
MOTOR

2800
Watt

180
Bar



> Ενισχυμένο μοτέρ
τύπου Induction συνεχούς
λειτουργίας > Σύστημα
αυτόματης έναρξης -
παύσης λειτουργίας
(A.S.S.) > Με ενσωμα-
τωμένο δοχείο
απορρυπαντικού
> Με ανέμη και
σωλήνα υψηλής
πίεσης 8 μέτρων
> Με turbo αυλό,
σταθερή και
περιστροφόμενη
βούρτσα και 4 μπεκ

ΙΣΧΥΣ	2800 W
ΠΙΕΣΗ max.	180 bar
ΠΑΡΟΧΗ	510 lt/h
ΒΑΡΟΣ (Κ/Μ)	23,5/24,4 kg



429€

ΚΩΔ.: 605012
VERTIGO 28 PRO

INDUCTION
MOTOR

2800
Watt

180
Bar



> Μηρούτζινη κεφαλή
> Ενισχυμένο μοτέρ
τύπου Induction συνεχούς
λειτουργίας > Με ανέμη
και επαγγελματικό
σωλήνα Β.Τ. υψηλής
πίεσης 10 μέτρων
> Σύστημα αυτόματης
έναρξης - παύσης
λειτουργίας (A.S.S.)
> Με ενσωματωμένο
δοχείο απορρυπαντικού
> Με turbo αυλό
> Αυλός με ρυθμιζόμενη
βεντάλια

ΙΣΧΥΣ	2800 W
ΠΙΕΣΗ max.	180 bar
ΠΑΡΟΧΗ	510 lt/h
ΒΑΡΟΣ (Κ/Μ)	23,5/25 kg



99€ ΚΩΔΙΚΟΣ: 605207



- > Σύστημα αυτόματης έναρξης - παύσης λειτουργίας (A.S.S.)
- > Κεφαλή αντλίας από αλουμίνιο
- > Συναρμολογείται με δοχείο απορρυπαντικού
- > Με 2 αιχλούς και σταθερή βούρτσα

Με σωλήνα υψηλής πίεσης 6 μέτρων



ΙΣΧΥΣ	1800 W
ΠΙΕΣΗ max.	140 bar
ΠΑΡΟΧΗ	420 lt/h
ΒΑΡΟΣ (Κ/Μ)	8/10 kg

195€ ΚΩΔΙΚΟΣ: 605208



- > Σύστημα αυτόματης έναρξης - παύσης λειτουργίας (A.S.S.)
- > Με ενσωματωμένο δοχείο απορρυπαντικού
- > Αυτόματη ανέμη και σωλήνα υψηλής πίεσης
- > Κεφαλή αντλίας από αλουμίνιο
- > Ρυθμιζόμενη χειρολάβη πάνω-κάτω (2-θέσεις) για εύκολη μεταφορά και αποθήκευση
- > Με 2 αιχλούς και σταθερή βούρτσα

Με ανέμη και σωλήνα υψηλής πίεσης 7 μέτρων



ΙΣΧΥΣ	2200 W
ΠΙΕΣΗ max.	170 bar
ΠΑΡΟΧΗ	450 lt/h
ΒΑΡΟΣ (Κ/Μ)	14,3/15,8 kg

259€ ΚΩΔΙΚΟΣ: 605209



- > Ενισχυμένο μοτέρ τύπου Induction με πυκνωτή
- > Σύστημα αυτόματης έναρξης - παύσης λειτουργίας (A.S.S.)
- > Με ενσωματωμένο δοχείο απορρυπαντικού
- > Αυτόματη ανέμη και σωλήνα υψηλής πίεσης
- > Κεφαλή αντλίας από αλουμίνιο
- > Ρυθμιζόμενη χειρολάβη πάνω-κάτω (2-θέσεις) για εύκολη μεταφορά και αποθήκευση
- > Με 2 αιχλούς και σταθερή βούρτσα

Με ανέμη και σωλήνα υψηλής πίεσης 8 μέτρων



ΙΣΧΥΣ	2500 W
ΠΙΕΣΗ max.	195 bar
ΠΑΡΟΧΗ	468 lt/h
ΒΑΡΟΣ (Κ/Μ)	23/24,5 kg

779€ ΚΩΔΙΚΟΣ: 605204

ΓΙΑ ΕΠΑΓΓΕΛΜΑΤΙΚΗ ΧΡΗΣΗ



- > Μονοφασικό υδροπλυστικό υψηλής πίεσης με τριεμβολική αντλία, με μπρούτζινη κεφαλή, ρυθμιστή πίεσης και ενσωματωμένη βαλβίδα by-pass
- > Ισχυρό μονοφασικό μοτέρ τύπου Induction με 2 πυκνωτές
- > Στιβαρή τροχήλατη κατασκευή
- > Σύνδεση παροχής νερού αντλίας 3/4" (χωρίς ταχυσύνδεσμο - φίλτρο εισόδου νερού, βλ. κωδικό 605913)
- > Με πλήρη εξοπλισμό: επαγγελματικό πιστόλι με σκανδάλη ασφαλείας, σωλήνα υψηλής πίεσης 8 μέτρων - BRAIDED, σωλήνα αναρρόφησης απορρυπαντικού 1 μέτρο, ακροφύσια (0°, 15°, 40° και μπεκ απορρυπαντικού), σωλήνας 3 μέτρα αναρρόφησης από δεξαμενή με φίλτρο

ΙΣΧΥΣ	3700 W
ΤΑΣΗ	230 V
ΠΙΕΣΗ max.	200 bar
ΠΑΡΟΧΗ	570 lt/h
ΒΑΡΟΣ (Κ/Μ)	57/59 kg



INDUCTION MOTOR

BRASS PUMP

389€

 ΚΩΔΙΚΟΣ:
605205
250
 Bar

540
 Lt./h

208cc

- > Βενζινοκίνητο υδροπλυστικό με τετράχρονο κινητήρα 7Hp και τριεμβολική περιστροφική αντλία με μπρούτζινη κεφαλή
- > Τροχήλατη, λειτουργική, στιβαρή κατασκευή
- > Με πλήρη εξοπλισμό: επαγγελματικό πιστόλι με σκανδάλη ασφαλείας, σωλήνα υψηλής πίεσης 8 μέτρων - BRAIDED, σωλήνα αναρρόφησης απορρυπαντικού 1 μέτρο, ακροφύσια (0°, 25°, 40° και μπεκ απορρυπαντικού), ακροφύσιο σύνδεσης νερού, σωλήνας 3 μέτρα αναρρόφησης από δεξαμενή με φίλτρο

**BRASS
PUMP**

ΚΙΝΗΤΗΡΑΣ	208 cc
ΠΙΕΣΗ max.	250 bar
ΠΑΡΟΧΗ	540 lt/h
ΒΑΡΟΣ (Κ/Μ)	39/41 kg

779€

 ΚΩΔΙΚΟΣ:
605210
250
 Bar

720
 Lt./h

420cc

- > Ισχυρό βενζινοκίνητο υδροπλυστικό Heavy Duty (βαρέως τύπου) με τετράχρονο κινητήρα 420cc και τριεμβολική αντλία με μπρούτζινη κεφαλή, ρυθμιστή πίεσης και ενσωματωμένη βαλβίδα by-pass
- > Τροχήλατη, λειτουργική, στιβαρή κατασκευή με τροχούς αέρος
- > Σύνδεση παροχής νερού αντλίας 3/4" (χωρίς ταχυσύνδεσμο - φίλτρο εισόδου νερού, βλ. κωδικό 605913)
- > Με πλήρη εξοπλισμό: επαγγελματικό πιστόλι με σκανδάλη ασφαλείας, σωλήνα υψηλής πίεσης 10 μέτρων - BRAIDED, σωλήνα αναρρόφησης απορρυπαντικού 1 μέτρο, ακροφύσια (0°, 15°, 25°, 40°, και μπεκ απορρυπαντικού), σωλήνας 3 μέτρα αναρρόφησης από δεξαμενή με φίλτρο

**BRASS
PUMP**

ΚΙΝΗΤΗΡΑΣ	420 cc
ΠΙΕΣΗ max.	250 bar
ΠΑΡΟΧΗ	720 lt/h
ΒΑΡΟΣ (Κ/Μ)	63/65 kg



1200
Watt

69€ ΚΩΔΙΚΟΣ:
605270

20
Lt.

➤ Και με λειτουργία
φυσήματος



ΙΣΧΥΣ 1200 W
ΚΑΔΟΣ 20 LT. PP
ΒΑΡΟΣ 6,9 kg



Συνοδεύεται με: • Σωλήνια σπирάλ • 1 προέκταση
πυσσομένη • Πέλμα χαλιών • Πέλμα υγρών/
στερεών • Εξάρτημα σχισμής • Πάνινο φίλτρο
• Φίλτρο HEPA

1380
Watt

89€ ΚΩΔΙΚΟΣ:
605262

25
Lt.

INOX



ΙΣΧΥΣ 1380 W
ΚΑΔΟΣ 25 LT. INOX
ΒΑΡΟΣ 7 kg



Συνοδεύεται με: • Σωλήνια σπирάλ • Χάρτινη σακούλα
• 1 προέκταση πυσσομένη • Πέλμα υγρών/στερεών
• Φίλτρο HEPA • Φίλτρο αφρού • Βουρτσάκι

ΕΠΑΓΓΕΛΜΑΤΙΚΗ
ΣΚΟΥΠΑ
ΜΕ 2 ΜΟΤΕΡ

195€ ΚΩΔΙΚΟΣ:
605272

2x
1200
Watt

70
Lt.

INOX



ΙΣΧΥΣ 2 x 1200 W
ΚΑΔΟΣ 70 LT. INOX
ΒΑΡΟΣ 19 kg



Συνοδεύεται με: • Σετ μεταλλικών προεκτάσεων • Πέλμα σκόνης
• Πέλμα υγρών • Πέλμα χαλιών μοκετών • Ακροφύσιο φαρδύ
• Σωλήνια σπирάλ • Φίλτρο αφρού • Φίλτρο πάνινο • Φίλτρο
HEPA

279€ ΚΩΔΙΚΟΣ:
605266

ΕΠΑΓΓΕΛΜΑΤΙΚΗ
ΣΚΟΥΠΑ
ΜΕ 3 ΜΟΤΕΡ

3x
1000
Watt

80
Lt.

INOX



ΙΣΧΥΣ 3x1000 W
ΚΑΔΟΣ 80 Lt. INOX
ΒΑΡΟΣ 26 kg

Συνοδεύεται με: • Σωλήνια σπирάλ
με λαβή • 2 προεκτάσεις
• Εξάρτημα σχισμής • Πέλμα
υγρών & σκόνης • Φίλτρο πάνινο



BÜLLE
MACHINERY - TOOLS

479€ ΚΩΔ.: 45866
DOZER 380 IR

ΕΠΑΓΓΕΛΜΑΤΙΚΗ
ΣΚΟΥΠΑ
ΜΕ 3 ΜΟΤΕΡ

3x
1200
Watt

80
Lt.

INOX



ΙΣΧΥΣ 3x1200 W
ΚΑΔΟΣ 80 Lt. INOX
ΒΑΡΟΣ 27 kg

Συνοδεύεται με: • Σωλήνια σπирάλ με λαβή
• 2 προεκτάσεις μεταλλικές • Εξάρτημα
σχιμής • Βουρτσάκι στρογγυλό • Πέλμα
υγρών • Πέλμα σκόνης • Φίλτρο πάνινο



LAVOR

ΚΑΤΑΛΛΗΛΕΣ ΚΑΙ ΓΙΑ ΧΡΗΣΗ ΜΕ ΗΛΕΚΤΡΙΚΑ ΕΡΓΑΛΕΙΑ

95€

ΚΩΔΙΚΟΣ:
605273

Αναμένεται
από
08/05/2025

1400
Watt

30
Lt.

- > Κατάλληλη και για χρήση με ηλεκτρικά εργαλεία έως 2000W (Δεν προτείνεται για τριβεία τοίχου)
- > Λειτουργία φυσήγηση

NEO



Συνοδεύεται με:

- Σωλήνια σπирάλ
- Χάρτινη σακούλα
- 1 προέκταση πιεσόμενη
- Φίλτρο HEPA
- Φίλτρο αφρού
- Πέλα μαπέδου (wet & dry)
- Εξάρτημα σχισμής
- Πέλα χαλιών

ΙΣΧΥΣ	1400 W
ΚΑΔΟΣ	30 Lt.
ΒΑΡΟΣ	7,6 kg

115€

ΚΩΔΙΚΟΣ:
605263

1600
Watt

30
Lt.

INOX

- > Κατάλληλη και για χρήση με ηλεκτρικά εργαλεία έως 2000W (Δεν προτείνεται για τριβεία τοίχου)



Συνοδεύεται με:

- Σωλήνια σπирάλ
- Χάρτινη σακούλα
- 1 προέκταση πιεσόμενη
- Φίλτρο HEPA
- Φίλτρο αφρού
- Πέλα υγρών/στερεών
- Βουρτσάκι

ΙΣΧΥΣ	1600 W
ΚΑΔΟΣ	30 Lt. INOX
ΒΑΡΟΣ	7 kg

199€

ΚΩΔΙΚΟΣ:
605271

1600
Watt

30
Lt.

- > Κατάλληλη και για χρήση με ηλεκτρικά εργαλεία έως 2000W
- > Με σύστημα αυτόματου καθαρισμού του φίλτρου (αυτοκαθαρισμός φίλτρου)
- > Κατάλληλη και για λεπτή σκόνη (τριβεία τοίχου).
- > Μεγάλοι τροχοί

**ΚΑΤΑΛΛΗΛΗ
ΚΑΙ ΓΙΑ
ΤΡΙΒΕΙΑ ΤΟΙΧΟΥ**



Συνοδεύεται με:

- Σωλήνια σπирάλ
- 1 προέκταση πιεσόμενη (48-78 cm)
- Πέλα χαλιών
- Πέλα υγρών/στερεών
- Εξάρτημα σχισμής
- Φίλτρο HEPA
- Πάννη σακούλα
- Βουρτσάκι στρογγυλό
- Αντάπτορα εργαλείων

ΙΣΧΥΣ	1600 W
ΚΑΔΟΣ	30 Lt. PP B.T.
ΒΑΡΟΣ	12 kg



265€

ΚΩΔΙΚΟΣ:
605265

1600
Watt

30
Lt.

**Νέας
Τεχνολογίας**

ΣΥΣΤΗΜΑ ΤΡΙΠΛΟΥ ΦΙΛΤΡΑΡΙΣΜΑΤΟΣ

- Σακούλα (πρώτο στάδιο)
- Φιλτράρισμα με νερό (δεύτερο στάδιο)
- Φίλτρο HEPA (τρίτο στάδιο)

ΑΥΤΟΚΑΘΑΡΙΣΜΟΣ ΦΙΛΤΡΟΥ

- Εξωτερικό μπουτόν για τον αυτοκαθαρισμό του φίλτρου χωρίς άνοιγμα της σκούπας

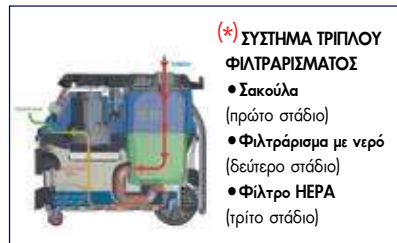

**(*) ΣΥΣΤΗΜΑ ΤΡΙΠΛΟΥ
ΦΙΛΤΡΑΡΙΣΜΑΤΟΣ**

- Σακούλα (πρώτο στάδιο)
- Φιλτράρισμα με νερό (δεύτερο στάδιο)
- Φίλτρο HEPA (τρίτο στάδιο)

**Πολλαπλών
εργασιών**

- Για ηλεκτρικά εργαλεία & εργαλεία αέρος
- Κατάλληλη και για ψιλή σκόνη όπως αναρρόφηση σκόνης από τριβεία τοίχου & τριβεία φανοποιίας
- Αναρρόφηση υγρών - στερεών
- Λειτουργία φυστήρα

**ΚΑΤΑΛΛΗΛΗ
ΚΑΙ ΓΙΑ
ΤΡΙΒΕΙΑ ΤΟΙΧΟΥ**



Εκτός από τις εργασίες μιας κλασικής σκούπας αναρρόφησης υγρών-στερεών, είναι ειδικά σχεδιασμένη για εξαιρετικά αποτελέσματα σε ιδιαίτερα απαιτητικές εργασίες με ηλεκτρικά εργαλεία (max. ισχύς 2000W), ηλεκτρικά τριβεία τοίχου και τριβεία αέρος φανοποιίας διασφαλίζοντας ένα καθαρό περιβάλλον με σχεδόν μηδενικούς ρύπους. Επίσης, εξασφαλίζει, με το πάτημα ενός εξωτερικού μπουτόν, αυτοκαθαρισμό του φίλτρου HEPA διασφαλίζοντας συνεχή υψηλή αναρροφητική ικανότητα. Ενσωματώνει σύστημα τριπλού φιλτραρίσματος. (*) Διαθέτει επίσης λειτουργία φυστήρα.

ΛΟΙΠΑ ΧΑΡΑΚΤΗΡΙΣΤΙΚΑ

- > Με ρυθμιστή ταχύτητας αναρρόφησης
- > Χαμηλού θορύβου
- > Θέση τυλίγματος καλωδίου ρεύματος (4m)
- > Θέσεις αποθήκευσης εξαρτημάτων
- > Πλούσιος εξοπλισμός

ΙΣΧΥΣ	1600 W
ΡΟΗ ΑΕΡΑ	1600 Lt./min
ΥΠΟΠΙΕΣΗ	≥ 180 mbar
ΚΑΔΟΣ	30 Lt.
ΒΑΡΟΣ	15 kg



Υποδοχή για σύνδεση με εργαλεία αέρος



Σακούλα πολλαπλών χρήσεων



ΗΛΕΚΤΡΙΚΗ ΣΚΟΥΠΑ ΣΤΑΧΤΗΣ

49€

ΚΩΔΙΚΟΣ:
605269

18
Lt.

ΜΕΤΑΛΛΙΚΟΣ
ΚΑΔΟΣ



ΙΣΧΥΣ	1200 W
ΚΑΔΟΣ	18 Lt.
ΒΑΡΟΣ	3,6 kg

ΣΚΟΥΠΑ ΣΤΑΧΤΗΣ ΜΠΑΤΑΡΙΑΣ 18V

SOLO (χωρίς μπαταρία & φορτιστή) (*)

39€

ΚΩΔΙΚΟΣ:
633314

12
Lt.

- Πρακτική & φορητή σκούπα χωρίς καλώδια
- Βάρος 2,7 kg



(*) Μπαταρία και φορτιστής BÜLLE βλ. σελ. 8

ΣΕΓΑ ΠΑΓΚΟΥ 16" (400 MM)



129€

ΚΩΔΙΚΟΣ:
626016



- Ισχύς: 120 Watt
- Διαστ. Τραπεζιού: 415x250mm
- Κλίση Τραπεζιού: 0°- 45° • Ταχύτητα Σέγας 400-1600 rpm
- Μήκος Σέγας: 125 mm • Απόσταση Σέγας Κορμού: 406 mm
- Απόστ. Τραπεζιού Ανω Οδηγού: 50 mm • Βάρος: 10,8 kg

ΠΛΑΝΕΣ - ΞΕΧΟΝΔΡΙΣΤΗΡΕΣ



339€

ΚΩΔΙΚΟΣ:
42603



- Ισχύς 1250 Watt • Μήκος Τραπεζιού Πλανίσματος 737 mm • Πλάτος Εργασίας 204 mm • Βάρος: 23 kg

429€

ΚΩΔΙΚΟΣ:
42662



- Ισχύς 1500 Watt • Μήκος Τραπεζιού Πλανίσματος 737 mm • Πλάτος Εργασίας 210 mm • Βάρος: 30 kg

ΕΥΛΟΤΟΡΝΟΙ



349€

455x305 mm

ΚΩΔΙΚΟΣ:
626020



- Ισχύς 550 Watt
- Περιστροφή πάνω από το τραπέζι \varnothing 305mm
- Απόσταση μεταξύ των κέντρων 455mm
- Ταχύτητα περιστροφής (R.P.M.) 430-2800 (5 επιλογές)
- Πλατώ \varnothing 80mm • Βάση στήριξης κοπτικού 200mm • Βάρος 28 kg

669€

1090x370 mm

ΚΩΔΙΚΟΣ:
626011



- Ισχύς 550 Watt
- Περιστροφή πάνω από το τραπέζι \varnothing 370mm
- Απόσταση μεταξύ των κέντρων 1090mm
- Ταχύτητα περιστροφής (R.P.M.) 500-2000 (10 επιλογές)
- Πλατώ \varnothing 150mm • Βάση στήριξης κοπτικού 300mm • Βάρος 92 kg

ΤΡΙΒΕΙΑ ΤΑΙΝΙΑΣ - ΔΙΣΚΟΥ



135€

ΚΩΔΙΚΟΣ:
626017



- Ισχύς: 350 Watt
- Τάση: 230/50 V/Hz
- Διάστ. Ταινίας: 914x100 mm
- Διάστ. Δίσκου \varnothing : 150 (VELCRO)
- Βάρος: 12 kg

449€

ΚΩΔΙΚΟΣ:
626021

HEAVY DUTY PRO ΜΕ ΒΑΣΗ



- Ισχύς: 1100 Watt
- Τάση: 230/50 V/Hz
- Διάστ. Ταινίας: 1219x152 mm
- Διάστ. Δίσκου \varnothing : 228 mm (ΑΥΤΟΚΟΜΛΗΤΟΣ) • Κλίση τραπεζιού ταινίας 0°- 45° • Βάρος: 40 kg

319€ ΚΩΔΙΚΟΣ: 626001

- Ισχύς 750 Watt
- Τάση 230V/50Hz
- Διάμετρος εισόδου Ø100 mm (1 είσοδος)
- Χωρητικ. σάκου 57 Lt.
- Βάρος 26 kg



419€ ΚΩΔΙΚΟΣ: 626002

- Ισχύς 1500 Watt
- Τάση 230V/50Hz
- Διάμετρος εισόδου Ø100 mm (2 είσοδοι)
- Χωρητικ. σάκου 153 Lt.
- Βάρος 43 kg



ΕΠΑΓΓΕΛΜΑΤΙΚΕΣ ΠΡΙΟΝΟΚΟΡΔΕΛΕΣ

350
Watt

185€
ΚΩΔΙΚΟΣ: 626023

ΠΑΓΚΟΥ
Με χυτό
τραπέζι
αλουμινίου



- Ισχύς Μοτέρ 350W
- Απόσταση Κορδέλας Κορμού 195 mm
- Διάσταση τραπεζιού 300x300 mm
- Βάρος 16 kg

550
Watt

379€
ΚΩΔΙΚΟΣ: 626024

ΜΕ ΒΑΣΗ
Με χυτό
τραπέζι
αλουμινίου
& φωτισμό
LED -
Flexible



- Ισχύς Μοτέρ 550W
- Απόσταση Κορδέλας Κορμού 245 mm
- Διάσταση τραπεζιού 350x350 mm
- Βάρος 40 kg

750
Watt

959€
ΚΩΔΙΚΟΣ: 626006

ΜΕ ΒΑΣΗ



- Ισχύς Μοτέρ 750W
- Απόσταση Κορδέλας Κορμού 335mm
- Διάσταση τραπεζιού 500x400mm (μαντέμι)
- Βάρος 90 kg

2200
Watt

1.850€
ΚΩΔΙΚΟΣ: 626008

Με μαντεμένο
τραπέζι
& οδηγό
κοπής διπλού
κλειδώματος
(εμπρός -
πίσω)



- Ισχύς Μοτέρ 2200W
- Απόσταση Κορδέλας Κορμού 460mm
- Διάσταση τραπεζιού 535x485mm (μαντέμι)
- Βάρος 90 kg

Πάχος Κοπής
12mm
Max.



NEO

- > Μέγιστο πάχος πλακιδίου 12mm
- > Κεφαλή με ρουλεμάν

ΚΩΔΙΚΟΣ	626130
ΚΟΠΗ (0°/45°) (mm)	600/425
ΒΑΡΟΣ (kg)	7,4
ΤΙΜΗ	65€

Αναμένεται από
23/04/2025

Πάχος Κοπής
14mm
Max.



NEA

Επαγγελματικός κόφτης πλακιδίων 600 & 800mm > Κοπή πλακιδίου με πάχος 6 - 14mm > Εξαιρετικά ανθεκτική ράγα για σταθερές κοπές > Εργονομική λαβή και μηχανισμός μαγνητικής ασφάλισης για καλύτερη ορατότητα της γραμμής χάραξης > Ανθεκτική χαλύβδινη βάση με αναδιπλούμενους πλαινούς βραχίονες για στήριξη πλακιδίων μεγάλου μεγέθους > Εξοπλισμένο με αλουμινένιο οδηγό γωνίας - μοιρογνωμόνιο για κοπές 0° - 60° > Δισκάκι κοπής (22x40x6mm) με επιστροφή τιτανίου και ρουλεμάν

ΚΩΔΙΚΟΣ	626131	626132
ΚΟΠΗ (0°/60°) (mm)	600/425	800/565
ΒΑΡΟΣ (kg)	7,5	9,0
ΤΙΜΗ	85€	99€

Αναμένονται από
23/04/2025

Πάχος Κοπής
16mm
Max.



LASER GUIDE

- > Οδηγός κοπής Laser

NEA

Κόφτης πλακιδίων βαρέως τύπου 1000 & 1200mm > Κοπή πλακιδίων με πάχος 6-16mm > Ενισχυμένη, συμπαγής ράγα μεγάλης αντοχής για ακριβείς κοπές (≤1mm) και μακροχρόνια χρήση > Στιβαρή κεφαλή αλουμινίου κλειστού τύπου με κίνηση σε ρουλεμάν για επαγγελματική χρήση και μεγάλη ακρίβεια κοπής > Εξοπλισμένο με οδηγό κοπής laser για μεγαλύτερη ακρίβεια κοπών > Γωνιακές κοπές 0° - 45° > Πλαινοί βραχίονες στήριξης πλακιδίων για σταθερές κοπές > Δισκάκι κοπής (22x40x6mm) με επιστροφή τιτανίου και ρουλεμάν

ΚΩΔΙΚΟΣ	626133	626134
ΚΟΠΗ (0°/45°) (mm)	1000/705	1200/850
ΒΑΡΟΣ (kg)	15	18
ΤΙΜΗ	129€	149€

Αναμένονται από
23/04/2025

Πάχος Κοπής
16mm
Max.

ALU
BASE

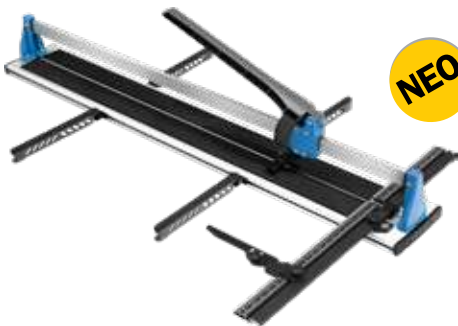

NEO

Επαγγελματικός κόφτης πλακιδίων 1200mm, μικρού βάρους, υψηλής αντοχής, με βάση αλουμινίου > Κοπή πλακιδίων με πάχος 6-16mm > Ενισχυμένη, συμπαγής ράγα μεγάλης αντοχής για ακριβείς κοπές (≤1mm) και μακροχρόνια χρήση > Στιβαρή κεφαλή αλουμινίου κλειστού τύπου με κίνηση σε ρουλεμάν για επαγγελματική χρήση και μεγάλη ακρίβεια κοπής > Γωνιακές κοπές 0° - 60° > Πλαινοί βραχίονες στήριξης πλακιδίων για σταθερές κοπές > Δισκάκι κοπής (22x40x6mm) με επιστροφή τιτανίου και ρουλεμάν

ΚΩΔΙΚΟΣ	626135
ΚΟΠΗ (0°/60°) (mm)	1200/850
ΒΑΡΟΣ (kg)	14
ΤΙΜΗ	205€

Αναμένεται από
23/04/2025

Πάχος Κοπής
20mm
Max.



LASER GUIDE

- > Οδηγός κοπής Laser

NEO

Επαγγελματικός κόφτης πλακιδίων βαρέως τύπου 1600mm > Κοπή πλακιδίων με πάχος 6-20mm > Ενισχυμένη, συμπαγής ράγα μεγάλης αντοχής για ακριβείς κοπές (≤1mm) και μακροχρόνια χρήση > Στιβαρή κεφαλή αλουμινίου κλειστού τύπου με κίνηση σε ρουλεμάν για επαγγελματική χρήση και μεγάλη ακρίβεια κοπής > Εξοπλισμένο με οδηγό κοπής laser για μεγαλύτερη ακρίβεια κοπών > Με σταθερή υποδοχή για κοπές στις 45° > Δισκάκι κοπής (22x40x6mm) με επιστροφή τιτανίου και ρουλεμάν

ΚΩΔΙΚΟΣ	626136
ΚΟΠΗ (0°/45°) (mm)	1600/1130
ΒΑΡΟΣ (kg)	28
ΤΙΜΗ	225€

Αναμένεται από
23/04/2025

Πάχος Κοπής
20mm
Max.



NEO

Επαγγελματικός κόφτης πλακιδίων βαρέως τύπου 1550mm > Κοπή πλακιδίων με πάχος 6-20mm > Ενισχυμένη, συμπαγής ράγα μεγάλης αντοχής για ακριβείς κοπές (≤1mm) και μακροχρόνια χρήση > Βαρέως τύπου στιβαρή κεφαλή αλουμινίου κλειστού τύπου με κίνηση σε ρουλεμάν για επαγγελματική χρήση και μεγάλη ακρίβεια κοπής > Εξοπλισμένο με μοιρογνωμόνιο για κοπές 0° έως 60° > Ενισχυμένοι πλαινοί βραχίονες στήριξης πλακιδίου για σταθερές κοπές > Δισκάκι κοπής (22x40x6mm) με επιστροφή τιτανίου και ρουλεμάν

ΚΩΔΙΚΟΣ	626138
ΚΟΠΗ (0°/60°) (mm)	1550/1095
ΒΑΡΟΣ (kg)	35,5
ΤΙΜΗ	395€

Αναμένεται από
23/04/2025



ΑΝΤΑΛΛΑΚΤΙΚΟ ΔΙΣΚΑΚΙ ΚΟΠΗΣ ΠΛΑΚΙΔΙΩΝ TI-COATED Ø 22 mm
Δισκάκι κοπής από εξαιρετικά σκληρό και ανθεκτικό βολφράμιο, με επιστροφή τιτανίου και ρουλεμάν (22x40x6mm)

7€

ΚΩΔΙΚΟΣ:
64300

ΣΥΣΤΗΜΑ ΚΟΠΗΣ ΠΛΑΚΙΔΙΩΝ

BÜLLE
MACHINERY - TOOLS

285€

ΚΩΔΙΚΟΣ:
626137

Αναμένονται
από
23/04/2025



NEO

Κόφτης πλακιδίων μεγάλου μήκους 3200mm > Ειδικά σχεδιασμένο σύστημα κοπής πλακιδίων μεγάλου μήκους με ενισχυμένες προεκτάσεις αλουμινίου > Εύκολος στη μεταφορά και αποθήκευση > Εργονομική κεφαλή με υψηλής ποιότητας ρουλεμάν για γρήγορη και άνετη εργασία > Πάχος κοπής 4 έως 12mm > Ράγες με ανασυρόμενες βεντούζες για γρήγορη και ασφαλή στήριξη στην επιφάνεια κοπής > Δισκάκι κοπής από σκληρό και ανθεκτικό βολφράμιο με επίστρωση τιτανίου και ρουλεμάν > Βάρος 8 kg > Συνοδεύεται με σάκο μεταφοράς

ΕΠΑΓΓΕΛΜΑΤΙΚΗ ΒΕΝΤΟΥΖΑ ΜΕ ΜΑΝΟΜΕΤΡΟ

BÜLLE
MACHINERY - TOOLS

25€

ΚΩΔΙΚΟΣ:
64305

Αναμένονται
από
23/04/2025



NEO

> Ανθεκτική ελαστική βάση
> Διάμετρος 210mm - 8"
> Μέγιστη ικανότητα 200kg
> Κατάλληλη για πλακάκια με λεία και σαργέ επιφάνεια

ΒΕΝΖΙΝΟΚΙΝΗΤΟΣ ΚΟΦΤΗΣ

express

Κατάλληλος για κοπή δομικών υλικών και μετάλλων (*)

759€

ΚΩΔΙΚΟΣ:
633313

- Κινητήρας 74 cc
 - Δίσκος \varnothing 350 x 25,4 mm
 - Στροφές max. 9500 rpm
 - Βάθος Κοπής 125 mm
 - Βάρος 14 kg
 - Συνοδεύεται με ένα δίσκο κοπής δομικών υλικών σε βαλίτσα μεταφοράς
- (*) Για κοπή μετάλλων απαιτείται συμριδοτροχός (δεν περιλαμβάνεται)



Για
ηλεκτρικό κόφτη
βλ. σελ. 15



ΑΝΤΑΛΛΑΚΤΙΚΟΙ ΔΙΣΚΟΙ

ΚΩΔΙΚΟΣ	ΠΕΡΙΓΡΑΦΗ	ΤΙΜΗ
603013	ΔΙΣΚΟΣ ΜΠΕΤΟΝ / ΑΣΦΑΛΤΟΥ \varnothing 350	87 €
603015*	ΔΙΣΚΟΣ ΜΠΕΤΟΝ / ΑΣΦΑΛΤΟΥ HEAVY DUTY \varnothing 350	129 €

(*) Ο κωδικός 603015 αναμένεται από 00/00/2025

ΚΟΦΤΗΣ ΠΛΑΚΙΔΙΩΝ ΗΛΕΚΤΡΙΚΟΣ ΥΓΡΑΣ ΚΟΠΗΣ

BÜLLE
MACHINERY - TOOLS

459€

ΚΩΔΙΚΟΣ:
626120

- Ισχύς 1200 W
- Δίσκος \varnothing 230x25,4 mm
- Στροφές 2950 rpm
- Τραπεζί 950x390 mm
- Μήκος Κοπής 920 mm
- Ύψος κοπής 45/42 mm (90°/45°)
- Βάρος 50 kg



ΚΟΦΤΗΣ ΔΟΜ. ΥΛΙΚΩΝ ΗΛΕΚΤΡΙΚΟΣ ΥΓΡΑΣ ΚΟΠΗΣ

BÜLLE
MACHINERY - TOOLS





939€

ΚΩΔΙΚΟΣ:
626121

- Ισχύς 2000 W
- Δίσκος \varnothing 400x25,4 mm
- Στροφές 2800 rpm
- Με αναδιπλούμενη βάση και ενσωματωμένους τροχούς για εύκολη μεταφορά
- Με διακόπτη προστασίας RCD
- Κυλιόμενο φορείο 530x430 mm
- Μήκος Κοπής 800 mm
- Ύψος κοπής 75/120 mm (45°/ 90°)
- Διαστάσεις μηχανήματος 1200x570 mm • Βάρος 76 kg
- Συνοδεύεται με ένα δίσκο κοπής δομικών υλικών



Στις αναγραφόμενες προτεινόμενες τιμές συμπεριλαμβάνεται Φ.Π.Α. Για το κόστος μεταφορικών, συναρμολόγησης ή εγκατάστασης (όταν απαιτείται) αλλά και για το χρόνο διαθεσιμότητας του προϊόντος στο χώρο του καταστήματος, επικοινωνήστε με το κατάστημα.

<p>NEO</p>  <p>Εικονίζεται ο κωδικός 603022 140 Lt</p> <p>Ανοιγμα κάδου 63071 Ø 328mm 603022 Ø 375mm</p> <p>➤ Μαντεμένιο πνίο και γρανάζι (στεφάνι) κάδου</p> <table border="1"> <tr> <td>ΚΩΔΙΚΟΣ</td> <td>63071</td> <td>603022</td> </tr> <tr> <td>ΙΣΧΥΣ</td> <td>500 W</td> <td>550 W</td> </tr> <tr> <td>ΧΩΡΗΤΙΚ. ΚΑΔΟΥ</td> <td>120 Lt.</td> <td>140 Lt.</td> </tr> <tr> <td>ΤΡΟΧΟΙ</td> <td>Ø 20 cm</td> <td>Ø 20 cm</td> </tr> <tr> <td>ΒΑΡΟΣ</td> <td>43,5 kg</td> <td>48 kg</td> </tr> <tr> <td>ΤΙΜΗ</td> <td>249€</td> <td>279€</td> </tr> </table>	ΚΩΔΙΚΟΣ	63071	603022	ΙΣΧΥΣ	500 W	550 W	ΧΩΡΗΤΙΚ. ΚΑΔΟΥ	120 Lt.	140 Lt.	ΤΡΟΧΟΙ	Ø 20 cm	Ø 20 cm	ΒΑΡΟΣ	43,5 kg	48 kg	ΤΙΜΗ	249€	279€	<p>NEO</p>  <p>Κωδ.: 603023 180 Lt</p> <p>Ανοιγμα κάδου Ø 375mm</p> <p>➤ Μαντεμένιο πνίο και γρανάζι (στεφάνι) κάδου ➤ Με ποδοπεντάλ</p> <table border="1"> <tr> <td>ΚΩΔΙΚΟΣ</td> <td>603023</td> </tr> <tr> <td>ΙΣΧΥΣ</td> <td>800 W</td> </tr> <tr> <td>ΧΩΡΗΤΙΚ. ΚΑΔΟΥ</td> <td>180 Lt.</td> </tr> <tr> <td>ΤΡΟΧΟΙ</td> <td>Ø 25 cm</td> </tr> <tr> <td>ΒΑΡΟΣ</td> <td>65 kg</td> </tr> <tr> <td>ΤΙΜΗ</td> <td>339€</td> </tr> </table>	ΚΩΔΙΚΟΣ	603023	ΙΣΧΥΣ	800 W	ΧΩΡΗΤΙΚ. ΚΑΔΟΥ	180 Lt.	ΤΡΟΧΟΙ	Ø 25 cm	ΒΑΡΟΣ	65 kg	ΤΙΜΗ	339€	<p>NEO</p>  <p>Κωδ.: 603024 200 Lt</p> <p>Ανοιγμα κάδου Ø 375mm</p> <p>➤ Μαντεμένιο πνίο και γρανάζι (στεφάνι) κάδου ➤ Με ποδοπεντάλ</p> <table border="1"> <tr> <td>ΚΩΔΙΚΟΣ</td> <td>603024</td> </tr> <tr> <td>ΙΣΧΥΣ</td> <td>800 W</td> </tr> <tr> <td>ΧΩΡΗΤΙΚ. ΚΑΔΟΥ</td> <td>200 Lt.</td> </tr> <tr> <td>ΤΡΟΧΟΙ</td> <td>Ø 25 cm</td> </tr> <tr> <td>ΒΑΡΟΣ</td> <td>66 kg</td> </tr> <tr> <td>ΤΙΜΗ</td> <td>369€</td> </tr> </table>	ΚΩΔΙΚΟΣ	603024	ΙΣΧΥΣ	800 W	ΧΩΡΗΤΙΚ. ΚΑΔΟΥ	200 Lt.	ΤΡΟΧΟΙ	Ø 25 cm	ΒΑΡΟΣ	66 kg	ΤΙΜΗ	369€	<p>NEO</p>  <p>Κωδ.: 603025 250 Lt</p> <p>Ανοιγμα κάδου Ø 400mm</p> <p>➤ Μαντεμένιο πνίο και γρανάζι (στεφάνι) κάδου ➤ Με ποδοπεντάλ</p> <table border="1"> <tr> <td>ΚΩΔΙΚΟΣ</td> <td>603025</td> </tr> <tr> <td>ΙΣΧΥΣ</td> <td>1100 W</td> </tr> <tr> <td>ΧΩΡΗΤΙΚ. ΚΑΔΟΥ</td> <td>250 Lt.</td> </tr> <tr> <td>ΤΡΟΧΟΙ</td> <td>Ø 25 cm</td> </tr> <tr> <td>ΒΑΡΟΣ</td> <td>75 kg</td> </tr> <tr> <td>ΤΙΜΗ</td> <td>429€</td> </tr> </table>	ΚΩΔΙΚΟΣ	603025	ΙΣΧΥΣ	1100 W	ΧΩΡΗΤΙΚ. ΚΑΔΟΥ	250 Lt.	ΤΡΟΧΟΙ	Ø 25 cm	ΒΑΡΟΣ	75 kg	ΤΙΜΗ	429€
ΚΩΔΙΚΟΣ	63071	603022																																																							
ΙΣΧΥΣ	500 W	550 W																																																							
ΧΩΡΗΤΙΚ. ΚΑΔΟΥ	120 Lt.	140 Lt.																																																							
ΤΡΟΧΟΙ	Ø 20 cm	Ø 20 cm																																																							
ΒΑΡΟΣ	43,5 kg	48 kg																																																							
ΤΙΜΗ	249€	279€																																																							
ΚΩΔΙΚΟΣ	603023																																																								
ΙΣΧΥΣ	800 W																																																								
ΧΩΡΗΤΙΚ. ΚΑΔΟΥ	180 Lt.																																																								
ΤΡΟΧΟΙ	Ø 25 cm																																																								
ΒΑΡΟΣ	65 kg																																																								
ΤΙΜΗ	339€																																																								
ΚΩΔΙΚΟΣ	603024																																																								
ΙΣΧΥΣ	800 W																																																								
ΧΩΡΗΤΙΚ. ΚΑΔΟΥ	200 Lt.																																																								
ΤΡΟΧΟΙ	Ø 25 cm																																																								
ΒΑΡΟΣ	66 kg																																																								
ΤΙΜΗ	369€																																																								
ΚΩΔΙΚΟΣ	603025																																																								
ΙΣΧΥΣ	1100 W																																																								
ΧΩΡΗΤΙΚ. ΚΑΔΟΥ	250 Lt.																																																								
ΤΡΟΧΟΙ	Ø 25 cm																																																								
ΒΑΡΟΣ	75 kg																																																								
ΤΙΜΗ	429€																																																								

ΜΠΕΤΟΝΙΕΡΕΣ - ΚΑΡΟΤΣΙ



➤ Τροχήλατες μπετονιέρες 135 Lt. & 160 Lt. που μπορούν να χρησιμοποιηθούν και σαν καρότσι για τη μεταφορά του υλικού
➤ Μαντεμένιο πνίο

Αναμένεται από 14/04/2025

ΚΩΔΙΚΟΣ	63066	63067
ΙΣΧΥΣ	550 W	650 W
ΧΩΡΗΤΙΚ. ΚΑΔΟΥ	135 Lt.	160 Lt.
ΤΡΟΧΟΙ	Ø 20 cm	Ø 20 cm
ΒΑΡΟΣ	48 kg	52 kg
ΤΙΜΗ	329€	359€

Φωτο 1 (με το stand)

Φωτο 2 (πίσω όψη χωρίς το stand)

Σημείωση: Η τιμή περιλαμβάνει το stand (βάση στήριξης)

ΔΟΝΗΤΗΣ ΜΠΕΤΟΝ Ø 45 ΜΕ ΜΑΡΚΟΥΤΣΙ 6m



395€ ΚΩΔΙΚΟΣ: 603005

- Τετράχρονος κινητήρας 196 cc • Σύνδεσμος JP Type
- Βάρος Κ/Μ: 23/26 kg

Συνοδεύεται με μαρκουτσί 6 μέτρων σφύρας 45mm

ΛΕΙΑΝΤΗΡΑΣ ΔΑΠΕΔΩΝ



749€ ΚΩΔΙΚΟΣ: 603003

- Τετράχρονος κινητήρας 196 cc
- Επιφάνεια εργασίας Ø 910 mm
- Ταχύτητα περιστροφής λεπίδων 40-140 rpm
- Βάρος Κ/Μ: 79/90 kg

ΔΟΝΗΤΙΚΟΣ ΠΗΧΗΣ



559€ ΚΩΔΙΚΟΣ: 603004

- Τετράχρονος κινητήρας 37,7 cc
- Μήκος πήχη 1,88 m
- Πλάτος πέλμα 12,5 cm
- Βάρος Κ/Μ: 33/36 kg

550€ ΚΩΔΙΚΟΣ: 603001

- Διάσταση πέλματος 530x370mm
- Δύναμη δόνησης 11 KN
- Κινητήρας 196cc
- Βάρος Κ/Μ: 61/65 kg
- Διαστ. συσκ.: 700x398x480 mm
- Συνοδεύεται με κιτ τροχών και σιλικονούχο πέλαμα για κυβόλιθους



Σιλικονούχο πέλαμα για κυβόλιθους

710€ ΚΩΔΙΚΟΣ: 603000

- Διάσταση πέλματος 540x450mm
- Δύναμη δόνησης 20 KN
- Κινητήρας 196cc
- Βάρος Κ/Μ: 96/99 kg
- Διαστ. συσκ.: 640x680x510 mm
- Συνοδεύεται με κιτ τροχών και σιλικονούχο πέλαμα για κυβόλιθους



Σιλικονούχο πέλαμα για κυβόλιθους

1.090€ ΚΩΔΙΚΟΣ: 603002 **2 ΚΑΤΕΥΘΥΝΣΕΩΝ (ΕΜΠΡΟΣ + ΟΠΙΣΘΕΝ)**

- Διάσταση πέλματος 620x400mm
- Δύναμη δόνησης 25 KN
- Κινητήρας 196cc
- Βάρος Κ/Μ: 117/135,5 kg
- Διαστ. συσκ.: 800x470x940 mm
- Συνοδεύεται με κιτ τροχών και σιλικονούχο πέλαμα για κυβόλιθους



Σιλικονούχο πέλαμα για κυβόλιθους



Κιτ τροχών

1.250€ ΚΩΔΙΚΟΣ: 603017

- Διάσταση πέλματος 345x285 mm
- Δύναμη δόνησης 13,7 KN
- Κινητήρας 196 cc
- Βάρος Κ/Μ: 76/102 kg
- Διαστ. συσκ.: 760x460x1070 mm



Συνοδεύεται με κιτ τροχών

BENZINOKΙΝΗΤΟΙ ΚΟΦΤΕΣ ΜΠΕΤΟΝ - ΑΣΦΑΛΤΟΥ

719€ ΚΩΔΙΚΟΣ: 603006

Συνοδεύεται με το δίσκο κοπής Ø 350mm

- Κινητήρας 196 cc
- Διάμετρος δίσκου Ø 300-350 mm
- Οπή δίσκου Ø 25,4 mm
- Μέγ. βάθος κοπής 110 mm
- Δοχείο νερού 12 Lt.
- Βάρος Κ/Μ: 69/76 kg
- Διαστ. συσκ.: 850x500x780 mm



1.159€ ΚΩΔΙΚΟΣ: 603007

Συνοδεύεται με το δίσκο κοπής Ø 500mm

- Κινητήρας 389 cc
- Διάμετρος δίσκου Ø 350-500 mm
- Οπή δίσκου Ø 25,4 mm
- Μέγ. βάθος κοπής 170 mm
- Δοχείο νερού 35 Lt.
- Βάρος Κ/Μ: 103/120 kg
- Διαστ. συσκ.: 1070x570x1000 mm



ΑΝΤΑΛΛΑΚΤΙΚΟΙ ΔΙΣΚΟΙ

ΚΩΔΙΚΟΣ	ΠΕΡΙΓΡΑΦΗ	ΤΙΜΗ
603013	ΔΙΣΚΟΣ ΜΠΕΤΟΝ / ΑΣΦΑΛΤΟΥ Ø 350	87 €
603015	ΔΙΣΚΟΣ ΜΠΕΤΟΝ / ΑΣΦΑΛΤΟΥ HEAVY DUTY Ø 350	129 €
603014	ΔΙΣΚΟΣ ΜΠΕΤΟΝ / ΑΣΦΑΛΤΟΥ Ø 500	170 €
603016	ΔΙΣΚΟΣ ΜΠΕΤΟΝ / ΑΣΦΑΛΤΟΥ HEAVY DUTY Ø 500	210 €

Στις αναγραφόμενες προτεινόμενες τιμές **συμπεριλαμβάνεται Φ.Π.Α.** Για το κόστος μεταφορικών, συναρμολόγησης ή εγκατάστασης (όταν απαιτείται) αλλά και για το χρόνο διαθεσιμότητας του προϊόντος στο χώρο του καταστήματος, επικοινωνήστε με το κατάστημα.

Inverter ηλεκτροσυγκόλληση ηλεκτροδίου τεχνολογίας IGBT με υψηλό δείκτη value for money. Διαθέτει όλες τις σύγχρονες και απαραίτητες λειτουργίες όπως:

- **Hot-Start ignition** (προσθέτει ηλεκτρική ισχύ -ρεύμα- για ομαλό ξεκίνημα της συγκόλλησης)
- **Anti-Stick** (σταματά το ρεύμα συγκόλλησης εάν το ηλεκτρόδιο "κολλήσει" στο υλικό)
- **Arc-Force** (εξασφαλίζει ομοιογένεια κόλλησης ακόμα και όταν η απόσταση μεταξύ ηλεκτροδίου και επιφάνειας δεν είναι σταθερή).

99€

 ΚΩΔ.: 657010
MMA 160A

- > IGBT
- > Anti-Stick
- > Arc-Force
- > Hot-Start Ignition

Συνοδεύεται με: τσιμπίδα ηλεκτροδίου με καλώδιο 3m, σώμα γείωσης με καλώδιο 3m, μάσκα και βούρτσα καθαρισμού



ΑΠΟΔΟΣΗ (A)	160
ΑΠΟΔΟΣΗ (*)	30% @ 40°C
ΙΣΧΥΣ (KVA)	7,2
ΤΑΣΗ (V)	11 Ph - 230
ΗΛΕΚΤΡΟΔΙΟ Ø (mm)	4
ΒΑΘΜΟΣ ΠΡΟΣΤΑΣΙΑΣ	IP 21 S / F
ΒΑΡΟΣ Κ/Μ	4/7,5 kg

(*) Πιστοποιημένες αποδόσεις σύμφωνα με τα Ευρωπαϊκά πρότυπα EN 60974-1

INVERTER ΣΥΡΜΑΤΟΣ & ΗΛΕΚΤΡΟΔΙΟΥ MIG (& MMA)
449€

 ΚΩΔ.: 657003
MIG 200A

- > Επαγγελματική ηλεκτροσυγκόλληση MIG & MMA
- > Με ψηφιακή οθόνη
- > Δυνατότητα ρύθμισης 2T/4T
- > Δυνατότητα ρύθμισης Arc Force και Wave Control
- > Δυνατότητα χρήσης με ή χωρίς αέριο (Gas - No Gas)
- > Στιβαρή κατασκευή > Σύγχρονος σχεδιασμός

Συνοδεύεται με: τσιμπίδα MIG 3m, τσιμπίδα ηλεκτροδίου 3m, σώμα γείωσης 3m



ΑΠΟΔΟΣΗ (*) MIG (35%)	200A
MMA (35%)	160A
ΡΥΘΜΙΣΗ ΤΑΣΗΣ (MIG)	15.5V - 24V
ΡΥΘΜΙΣΗ ΤΑΣΗΣ (MMA)	20.8V - 26.4V
ΣΥΡΜΑΤΑ Ø	0,6-0,8-1,0 mm (κουλούρα 5 kg)
ΗΛΕΚΤΡΟΔΙΟ Ø max (mm)	4
ΒΑΘΜΟΣ ΠΡΟΣΤΑΣΙΑΣ	IP 21 S
ΔΙΑΣΤΑΣΕΙΣ ΣΥΣΚ.	580x340x445 mm
ΒΑΡΟΣ Κ/Μ (kg)	18/20

(*) Πιστοποιημένες αποδόσεις σύμφωνα με τα Ευρωπαϊκά πρότυπα EN 60974-1 & EN 60974-10

PLASMA ΚΟΠΗΣ ΜΕΤΑΛΛΩΝ ΤΕΧΝΟΛ. INVERTER
259€

 ΚΩΔ.: 657006
CUT 40

- > Επαγγελματική μηχανή κοπής PLASMA τεχνολογίας Inverter
- > Με ψηφιακή οθόνη
- > Δυνατότητα ρύθμισης 2T/4T
- > Δυνατότητα ρύθμισης Post Flow
- > Τεχνολογία HF έναυσης τόξου
- > Στιβαρή κατασκευή
- > Σύγχρονος σχεδιασμός



ΑΠΟΔΟΣΗ (*) (60%)	40A
ΤΑΣΗ ΕΞΟΔΟΥ (V)	96
ΠΛΑΧΟΣ ΚΟΠΗΣ (mm)	1-12
ΒΑΘΜΟΣ ΠΡΟΣΤΑΣΙΑΣ	IP 21 S
ΔΙΑΣΤΑΣΕΙΣ ΣΥΣΚ.	515x245x375 mm
ΒΑΡΟΣ Κ/Μ (kg)	11/12

Συνοδεύεται με: τσιμπίδα PLASMA 3m, σώμα γείωσης 3m, ρυθμιστή αέρα

(*) Πιστοποιημένες αποδόσεις σύμφωνα με τα Ευρωπαϊκά πρότυπα EN 60974-1 & EN 60974-10

ΠΑΛΜΙΚΟ (PULSE) INVERTER TIG AC/DC (& MMA)
459€

 ΚΩΔ.: 657005
TIG 220A AC/DC

- > Επαγγελματική ηλεκτροσυγκόλληση TIG AC/DC & MMA
- > Με ψηφιακή οθόνη
- > Τεχνολογία HF έναυσης τόξου
- > Λειτουργία παλμών
- > Δυνατότητα ρύθμισης 2T/4T
- > Δυνατότητα ρύθμισης down slope, pre flow και post flow
- > Ιδανικό για συγκόλληση αλουμινίου με TIG



ΑΠΟΔΟΣΗ (*) TIG (40%)	220A
(MMA) (40%)	160A
ΡΥΘΜ. ΧΡΟΝΟΥ ΡΟΗΣ ΑΕΡΙΟΥ	
ΠΡΙΝ (preflow time)	0-2 sec
ΜΕΤΑ (post-flow time)	1-10 sec
ΒΑΘΜΟΣ ΠΡΟΣΤΑΣΙΑΣ	IP 21 S
ΗΛΕΚΤΡΟΔΙΟ Ø max (mm)	4
ΔΙΑΣΤΑΣΕΙΣ ΣΥΣΚ. (mm)	630x430x470
ΒΑΡΟΣ Κ/Μ (kg)	23/25

Συνοδεύεται με: τσιμπίδα TIG 4m, τσιμπίδα ηλεκτροδίου 3m, σώμα γείωσης 3m

(*) Πιστοποιημένες αποδόσεις σύμφωνα με τα Ευρωπαϊκά πρότυπα EN 60974-1 & EN 60974-10

29€

ΚΩΔΙΚΟΣ:
657020

- ▶ Με 2 Φωτοκύτταρα και υψηλής απόδοσης αυτόματο φίλτρο σκίασης
- ▶ Προστασία από υπεριώδη και υπέρυθρη ακτινοβολία
- ▶ Με ρύθμιση βαθμού σκίασης, χρόνου υστέρησης και εξωτερικής ευαισθησίας
- ▶ Ελαφριά και ξεκούραστη για το χρήστη
- ▶ Κατάλληλη για συνεχή επαγγελματική χρήση

ΟΠΤΙΚΟ ΠΕΔΙΟ	95x36 mm
ΣΚΙΑΣΗ ΑΝΑΜΟΝΗΣ	DIN 4
ΣΚΙΑΣΗ ΛΕΙΤΟΥΡΓΙΑΣ	DIN 9-13
ΠΡΟΣΤΑΣΙΑ ΑΠΟ	
ΥΠΕΡΙΩΔΗ/ΥΠΕΡΥΘΡΗ UV/IR	έως DIN 16
ΧΡΟΝΟΣ ΣΚΙΑΣΗΣ	0,000033 sec.
ΧΡΟΝΟΣ ΥΣΤΕΡΗΣΗΣ	0,25 - 0,80 sec.
ΛΕΙΑΝΣΗ	✓
ΠΗΓΗ ΕΝΕΡΓΕΙΑΣ	Ηλιακές κυψέλες
ΔΙΑΣΤΑΣΕΙΣ ΣΥΣΚ.	305x235x230 mm
ΒΑΡΟΣ	500 gr



Με 2 φωτοκύτταρα

43€

ΚΩΔΙΚΟΣ:
657021

- ▶ Με 4 Φωτοκύτταρα και υψηλής απόδοσης αυτόματο φίλτρο σκίασης
- ▶ Προστασία από υπεριώδη και υπέρυθρη ακτινοβολία
- ▶ Με ρύθμιση βαθμού σκίασης, χρόνου υστέρησης και εξωτερικής ευαισθησίας
- ▶ Ελαφριά και ξεκούραστη για το χρήστη
- ▶ Κατάλληλη για συνεχή επαγγελματική χρήση

ΟΠΤΙΚΟ ΠΕΔΙΟ	95x43 mm
ΣΚΙΑΣΗ ΑΝΑΜΟΝΗΣ	DIN 4
ΣΚΙΑΣΗ ΛΕΙΤΟΥΡΓΙΑΣ	DIN 9-13
ΠΡΟΣΤΑΣΙΑ ΑΠΟ	
ΥΠΕΡΙΩΔΗ/ΥΠΕΡΥΘΡΗ UV/IR	έως DIN 16
ΧΡΟΝΟΣ ΣΚΙΑΣΗΣ	0,00004 sec.
ΧΡΟΝΟΣ ΥΣΤΕΡΗΣΗΣ	0,25 - 0,80 sec.
ΛΕΙΑΝΣΗ	✓
ΠΗΓΗ ΕΝΕΡΓΕΙΑΣ	Μπαταρία/Ηλιακ. κυψέλες
ΔΙΑΣΤΑΣΕΙΣ ΣΥΣΚ.	335x230x225 mm
ΒΑΡΟΣ	520 gr



Με 4 φωτοκύτταρα

55€

ΚΩΔΙΚΟΣ:
657022

- ▶ Με 4 Φωτοκύτταρα και υψηλής απόδοσης αυτόματο φίλτρο σκίασης
- ▶ Προστασία από υπεριώδη και υπέρυθρη ακτινοβολία
- ▶ Με ρύθμιση βαθμού σκίασης, χρόνου υστέρησης και εξωτερικής ευαισθησίας
- ▶ Ελαφριά και ξεκούραστη για το χρήστη
- ▶ Κατάλληλη για συνεχή επαγγελματική χρήση

ΟΠΤΙΚΟ ΠΕΔΙΟ	98x55 mm
ΣΚΙΑΣΗ ΑΝΑΜΟΝΗΣ	DIN 4
ΣΚΙΑΣΗ ΛΕΙΤΟΥΡΓΙΑΣ	DIN 9-13
ΠΡΟΣΤΑΣΙΑ ΑΠΟ	
ΥΠΕΡΙΩΔΗ/ΥΠΕΡΥΘΡΗ UV/IR	έως DIN 16
ΧΡΟΝΟΣ ΣΚΙΑΣΗΣ	0,00003 sec.
ΧΡΟΝΟΣ ΥΣΤΕΡΗΣΗΣ	0,25 - 0,80 sec.
ΛΕΙΑΝΣΗ	✓
ΠΗΓΗ ΕΝΕΡΓΕΙΑΣ	Μπαταρία/Ηλιακ. κυψέλες
ΔΙΑΣΤΑΣΕΙΣ ΣΥΣΚ.	305x240x235 mm
ΒΑΡΟΣ	540 gr



Με 4 φωτοκύτταρα

79€

ΚΩΔΙΚΟΣ:
65621

- ▶ Με 4 Φωτοκύτταρα και υψηλής απόδοσης αυτόματο φίλτρο σκίασης
- ▶ Προστασία από υπεριώδη και υπέρυθρη ακτινοβολία
- ▶ Με ρύθμιση βαθμού σκίασης, χρόνου υστέρησης και εξωτερικής ευαισθησίας
- ▶ Ελαφριά και ξεκούραστη για το χρήστη
- ▶ Κατάλληλη για συνεχή επαγγελματική χρήση

ΟΠΤΙΚΟ ΠΕΔΙΟ	100x73 mm
ΣΚΙΑΣΗ ΑΝΑΜΟΝΗΣ	DIN 3 ή DIN 4
ΣΚΙΑΣΗ ΛΕΙΤΟΥΡΓΙΑΣ	DIN 4-8/9-13
ΠΡΟΣΤΑΣΙΑ ΑΠΟ	
ΥΠΕΡΙΩΔΗ/ΥΠΕΡΥΘΡΗ UV/IR	έως DIN 16
ΧΡΟΝΟΣ ΣΚΙΑΣΗΣ	0,00004 sec.
ΧΡΟΝΟΣ ΥΣΤΕΡΗΣΗΣ	0,2 - 1,0 sec.
ΛΕΙΑΝΣΗ	✓
ΠΗΓΗ ΕΝΕΡΓΕΙΑΣ	Μπαταρία/Ηλιακ. κυψέλες
ΔΙΑΣΤΑΣΕΙΣ ΣΥΣΚ.	300x230x225 mm
ΒΑΡΟΣ	500 gr



Με 4 φωτοκύτταρα

550€

ΚΩΔΙΚΟΣ:
657023

Αυτόματη ηλεκτρονική μάσκα με σύστημα παροχής καθαρού αέρα μέσω φίλτρου ενεργού άνθρακα

- Οπτικό Πεδίο: 100x65 mm
- Σκίαση Αναμονής: DIN 3 ή DIN 4
- Σκίαση Λειτουργίας: DIN 4-8/9-13
- Προστασία από υπεριώδη/υπέρυθρη/UV/IR: έως DIN 16
- Χρόνος σκίασης: 0,00002 sec. • Χρόνος υστέρησης: 0,2-0,9, sec.
- Τροφοδοσία: Μπαταρία CR2450 και ηλιακές κυψέλες / Μπαταρία φίλτρου Li-Ion 2,6Ah
- Διαστ. συσκ.: 460x270x270 mm
- Βάρος Μάσκας: 740 γραμμάρια
- Βάρος ζώνης μέσης: 1390 γραμμάρια
- Βάρος σωλήνα σπιδάλ με το κάλυμμα: 295 γραμμάρια



Συνοδεύεται με πρακτική βαλίτσα μεταφοράς και ένα ανταλλακτικό εξωτερικό κάλυμμα φίλτρου



Με 4 φωτοκύτταρα

Η σειρά **SYNERGIC** της IMPERIA είναι κατάλληλη για ερασιτέχνες αλλά και επαγγελματίες με μέσο όγκο εργασιών. Διαθέτει τεχνολογία συγκόλλησης Synergic με πλούσια βάση παραμέτρων συγκόλλησης για εύκολη και γρήγορη επιλογή των κατάλληλων ρυθμίσεων. Είναι εξοπλισμένα με Anti-Stick, Hot-Start, Arc-Force, Lift-TIG, VRD. Δυνατότητα συγκόλλησης ηλεκτροδίων **RUTILE - BASIC - INOX - CELLULOSE**



- > MMA
- > Lift TIG



Συνοδεύονται με: τσιμπίδα ηλεκτροδίου και σώμα γείωσης

ΚΩΔΙΚΟΣ	65666	65667
ΤΥΠΟΣ	MMA 160	MMA 200
ΑΠΟΔΟΣΗ*	160 A	200 A
DUTY CYCLE	25% @ 40°C	25% @ 40°C
ΙΣΧΥΣ (KVA)	7,1	9,4
ΤΑΣΗ (V)	1Ph - 230	1Ph - 230
ΗΛΕΚΤΡΟΔΙΟ Ø max (mm)	4	5
ΒΑΡΟΣ (kg)	3,8	4,3
ΤΙΜΗ	139€	179€

* Πιστοποιημένες αποδόσεις σύμφωνα με τα Ευρωπαϊκά πρότυπα EN 60974-1 και EN 60974-10

Οι ηλεκτροσυγκολλήσεις της σειράς inverter PRO ARC της IMPERIA προορίζονται για αμιγώς επαγγελματική χρήση. Κατασκευάζονται με κορυφαία ηλεκτρονικά νέας γενιάς και είναι κατάλληλες για συγκόλληση με ηλεκτρόδιο (MMA) ή τσιμπίδα TIG (DC Lift Arc TIG - εκτός από το μοντέλο PRO ARC 251). Παράγονται με τις πιο σύγχρονες μεθόδους και αποτελούν ένα μοναδικό συνδυασμό υψηλών επιδόσεων με σύγχρονο design. Απευθύνονται σε κάθε επαγγελματία που ζητά ένα inverter compact, ελαφρύ, κομψό, υψηλών αποδόσεων, με εύκολο ξεκίνημα, συγκόλληση χωρίς πιτσιλιές και σταθερό ρεύμα συγκόλλησης για ομοιόμορφη ραφή. Τα Inverter IMPERIA είναι εξοπλισμένα με: • **Hot-Start ignition** (προσθέτει ηλεκτρική ισχύ -ρεύμα- για ομαλό ξεκίνημα της συγκόλλησης) • **Anti-Stick** (σταματά το ρεύμα συγκόλλησης εάν το ηλεκτρόδιο "κόλλήσει" στο υλικό) • **Arc-Force** (εξασφαλίζει ομοιογένεια κόλλησης ακόμα και όταν η απόσταση μεταξύ ηλεκτροδίου και επιφάνειας δεν είναι σταθερή). Μπορούν να χρησιμοποιηθούν και με γεννήτρια. Συγκόλληση με ηλεκτρόδια Κυπαρίνης, Ρουτιλίου, Βασικό και Inox.

ARC 161 / ARC 181
ARC 201



ΚΩΔΙΚΟΣ	65661	65662	65663	65665
ΤΥΠΟΣ	PRO ARC161	PRO ARC181	PRO ARC201	PRO ARC251
ΑΠΟΔΟΣΗ*	160 A	180 A	200 A	250 A
DUTY CYCLE	35% @ 40°C	35% @ 40°C	30% @ 40°C	40% @ 40°C
	60% @ 25°C	60% @ 25°C	60% @ 25°C	100% @ 25°C
ΙΣΧΥΣ (KVA)	7,1	8,2	9,4	13
ΤΑΣΗ (V)	230	230	230	230
ΗΛΕΚΤΡ. Ø max (mm)	4	4	5	5
ΒΑΡΟΣ (kg)	4,7	5,0	5,5	12,7
ΤΙΜΗ	219€	249€	289€	399€

Συνοδεύονται με την τσιμπίδα ηλεκτροδίου 3m, το σώμα γείωσης 3m & ο ιμάντας ανάρτησης.



* Πιστοποιημένες αποδόσεις σύμφωνα με τα Ευρωπαϊκά πρότυπα EN 60974-1 και EN 60974-10

- TIG inverter, τεχνολογίας IGBT, παλμικό (Pulse), υψίσυχνο (HF), με ψηφιακό πάνελ ελέγχου (digital), προορίζεται για αμιγώς επαγγελματική χρήση.
- Η τεχνολογία HF Arc Ignition επιτρέπει τη δημιουργία τόξου χωρίς να χρειάζεται να έρθει σε επαφή η ακίδα της τσιμπίδας με την επιφάνεια συγκόλλησης και διασφαλίζει παραγωγικότητα και ευκολία χρήσης.
- Διαθέτει λειτουργία παλμών για ακόμη πιο τέλεια συγκόλληση ακόμη και στα πιο λεπτά μέταλλα.
- Επιτρέπει τη ρύθμιση σταδιακής μείωσης του ρεύματος TIG (down slope) και αερίου (post flow).
- Δυνατότητα ρύθμισης συγκόλλησης 2T/4T.
- Παρέχει ομαλό τόξο και σταθερή λειτουργία συγκόλλησης, ακόμη και στα πιο δύσκολα μέταλλα όπως χάλυβα, ανοξείδωτου χάλυβα, χαλκού και τιτανίου.
- Δυνατότητα συγκόλλησης ηλεκτροδίων **RUTILE - BASIC - INOX**.



Συνοδεύεται με τσιμπίδα TIG 4m & σώμα γείωσης 3m

ΚΩΔΙΚΟΣ	65648
ΤΥΠΟΣ	TIG 201P
ΑΠΟΔΟΣΗ*	200 A
ΙΣΧΥΣ (KVA) (TIG/MMA)	6/8,2
ΡΕΥΜΑ ΣΥΓΚΟΛΛΗΣΗΣ (A)	10-200
ΤΑΣΗ (V)	1Ph - 230
ΗΛΕΚΤΡΟΔΙΟ Ø max (mm)	5
ΒΑΡΟΣ (kg)	6,2
ΤΙΜΗ	449€

* Πιστοποιημένες αποδόσεις σύμφωνα με τα Ευρωπαϊκά πρότυπα EN 60974-1 και EN 60974-10

Υψηλών επιδόσεων επαγγελματικά inverter TIG AC/DC. Τεχνολογίας IGBT, παλμικά, ψηφιακής παραμετροποίησης με αυτόματη αποθήκευση των παραμέτρων. **AC TIG με ρύθμιση συχνότητας, κατάλληλα για συγκόλληση αλουμινίου και μαγνησίου. Pulse TIG για υψηλές επιδόσεις στη συγκόλληση λεπτών μετάλλων. Με σταθερό τόξο για ομοιόμορφη ραφή χωρίς πιτσιλίες και παραμορφώσεις. Ένδειξη ρεύματος συγκόλλησης σε πραγματικό χρόνο. Ποιοτική συγκόλληση σε χάλυβα, ανοξείδωτο, πτίανιο, χαλκό, νικέλιο και τα κράματά τους. Δυνατότητα ρύθμισης του χρόνου αύξησης (up slope) και της ρύθμισης του χρόνου σταδιακής μείωσης του ρεύματος TIG (down slope), των παλμών και της συχνότητας-εύρους του παλμικού ρεύματος.**



ΧΑΡΑΚΤΗΡΙΣΤΙΚΑ

- HF υψίσουχο
- MMA με VRD
- AC TIG με ρύθμιση συχνότητας
- AC Pulse TIG
- DC Pulse TIG
- Hot Start
- Αυτόματη αποθήκευση παραμέτρων συγκόλλησης
- Ψηφιακός πίνακας ελέγχου
- 2T/4T/Spot

ΙΔΑΝΙΚΑ ΓΙΑ ΣΥΓΚΟΛΛΗΣΗ ΑΛΟΥΜΙΝΙΟΥ ΜΕ TIG



Digital



Ψηφιακός πίνακας ελέγχου λειτουργιών

Digital

ΤΡΙΦΑΣΙΚΟ



Ψηφιακός πίνακας ελέγχου λειτουργιών

899€ ΚΩΔ.: 65645 TIG202P AC/DC

ΤΑΣΗ	AC 230V
ΙΣΧΥΣ	7.1 KVA
ΑΠΟΔΟΣΗ @ 40°C (TIG)	200 A (25%)
ΑΠΟΔΟΣΗ @ 40°C (MMA)	160 A (30%)
ΒΑΘΜΟΣ ΠΡΟΣΤΑΣΙΑΣ	IP 21 S / F
ΔΙΑΣΤΑΣΕΙΣ	426 x 162 x 277 mm
ΔΙΑΣΤΑΣΕΙΣ ΣΥΣΚ.	545 x 305 x 415 mm
ΒΑΡΟΣ Κ/Μ	9 / 15 kg

ΠΡΟΑΙΡΕΤΙΚΟΣ ΕΞΟΠΛΙΣΜΟΣ ΓΙΑ ΚΩΔ. 65645

ΠΟΔΟΠΕΝΤΑΛ ΚΩΔ.: 65688 ΤΙΜΗ: 75€

ΠΡΟΑΙΡΕΤΙΚΟΣ ΕΞΟΠΛΙΣΜΟΣ ΓΙΑ ΚΩΔ. 65673

ΚΙΤ ΥΔΡΟΨΥΞΗΣ:

ΤΣΙΜΠΙΔΑ ΥΔΡΟΨΥΞΗΣ ΚΩΔ.: 660060 ΤΙΜΗ: 75€

ΜΟΝΑΔΑ ΥΔΡΟΨΥΞΗΣ ΚΩΔ.: 660059 ΤΙΜΗ: 590€

ΚΑΡΟΤΣΙ ΜΕΤΑΦΟΡΑΣ: ΚΩΔ.: 660061 ΤΙΜΗ: 340€

ΠΟΔΟΠΕΝΤΑΛ ΚΩΔ.: 660067 ΤΙΜΗ: 109€

1.990€ ΚΩΔ.: 65673 TIG315P AC/DC

ΤΑΣΗ	AC 400V ± 15%
ΙΣΧΥΣ max.	9 KVA (TIG) / 10 KVA (MMA)
ΑΠΟΔΟΣΗ @ 40°C (TIG)	315 A* (30%)
ΑΠΟΔΟΣΗ @ 40°C (MMA)	270 A (30%)
ΒΑΘΜΟΣ ΠΡΟΣΤΑΣΙΑΣ	IP 21 S / F
ΔΙΑΣΤΑΣΕΙΣ	566 x 224 x 405 mm
ΔΙΑΣΤΑΣΕΙΣ ΣΥΣΚ.	650 x 280 x 490 mm
ΒΑΡΟΣ Κ/Μ	25,5 / 34 kg

*Μέγιστη απόδοση με χρήση ΚΙΤ Υδροψύξης
Συνοδεύεται με αερόψυκτη τσιμπίδα TIG 4m (WP-26) απόδοσης 250A & σώμα γείωσης

Συνοδεύεται με τσιμπίδα TIG 4m & σώμα γείωσης

PLASMA ΚΟΠΗΣ ΜΕΤΑΛΛΩΝ ΤΕΧΝΟΛ. INVERTER



- High Frequency
- Συνοδεύεται με: τσιμπίδα κοπής PT-31 μήκους 5m, καλώδιο με σώμα γείωσης και ρυθμιστή αέρα

ΚΩΔΙΚΟΣ	65640
ΤΥΠΟΣ	PLC41 HF
ΠΑΧΟΣ ΚΟΠΗΣ (mm)	12 (max)
ΤΑΣΗ (V)	1Ph- 230
ΙΣΧΥΣ (KVA)	6,44
ΑΠΟΔΟΣΗ (A)	20 - 40
DUTY CYCLE @ 40°C	25%
ΒΑΡΟΣ Κ/Μ (kg)	7,8/11
ΤΙΜΗ	479€



- Non High Frequency
- Συνοδεύεται με: τσιμπίδα κοπής IPT-40 μήκους 6m, καλώδιο με σώμα γείωσης και ρυθμιστή αέρα

ΚΩΔΙΚΟΣ	65659
ΤΥΠΟΣ	PLC 46
ΠΑΧΟΣ ΚΟΠΗΣ (mm)	12 (max)
ΤΑΣΗ (V)	1Ph- 230
ΙΣΧΥΣ (KVA)	6,45
ΑΠΟΔΟΣΗ (A)	20 - 40
DUTY CYCLE @ 40°C	35%
ΒΑΡΟΣ Κ/Μ (kg)	8,6/12,7
ΤΙΜΗ	699€



- Non High Frequency
- Τριφασικό
- CNC Connection
- Συνοδεύεται με: τσιμπίδα κοπής P80 μήκους 5m, καλώδιο με σώμα γείωσης και ρυθμιστή αέρα

ΚΩΔΙΚΟΣ	65674
ΤΥΠΟΣ	PRO PLC 80
ΠΑΧΟΣ ΚΟΠΗΣ (mm)	20 (max)
ΤΑΣΗ (V)	3Ph - AC 380V
ΙΣΧΥΣ (KVA)	11,3
ΑΠΟΔΟΣΗ (A)	20 - 80
DUTY CYCLE @ 40°C	40%
ΒΑΡΟΣ Κ/Μ (kg)	15/20
ΤΙΜΗ	1.230€

Με τις ηλεκτροσυγκολλήσεις IMPERIA τεχνολογίας inverter MIG / MMA έχετε τη δυνατότητα συγκόλλησης με διαφορετικούς τρόπους: 1) συγκόλληση με τσιμπίδα σύρματος και χρήση αερίου (MIG), 2) με τσιμπίδα σύρματος χωρίς χρήση αερίου (χρήση επικαλυμμένου σύρματος), 3) με τσιμπίδα ηλεκτροδίου (MMA). Επιπλέον για το μοντέλο MIG 351 συγκόλληση Lift Arc TIG. Συγκόλληση με Spool Gun (για συγκόλληση με σύρμα αλουμινίου) για τα μοντέλα MIG 211, MIG 251, MIG 351.



ΚΩΔΙΚΟΣ	65651	65653	657110	657111	657112	657113	65669
ΤΥΠΟΣ	MIG 161	MIG 201	MIG 211	MIG 251	MIG 351	MIG 451ST	MIG 501 ti
ΑΠΟΔΟΣΗ	160 A (25%)	200 A (16%)	200 A (35% @ 40°C)	250 A (35% @ 40°C)	350 A (40% @ 40°C)	400 A (50% @ 40°C)	500 A (50% @ 40°C)
ΡΕΥΜΑ ΕΙΣΟΔ. (A) / ΙΣΧΥΣ (KVA) (MIG)	25,7 / 5,9	35 / 8,0	41 / 9,4	48 / 11	21,7 ΑΝΑ ΦΑΣΗ / 15	35 ΑΝΑ ΦΑΣΗ / 24,1	38,4 ΑΝΑ ΦΑΣΗ / 25,2
ΤΑΣΗ ΕΙΣΟΔΟΥ (V)	1Ph- 230	1Ph- 230	1Ph- 230	1Ph- 230	3Ph- 400	3Ph- 400	3Ph- 400
ΕΥΡΟΣ ΤΑΣΗΣ Volt (MIG)	15.5 V - 22 V	15.5 V - 24 V	15.5 V - 24 V	15.5 V - 26.5 V	16.5 V - 31.5 V	17 V - 34 V	16.5 V - 31.5V
ΣΥΡΜΑΤΑ Ø	0,6 - 0,8 - 1,0 mm (κουλούρα 5 kg)	0,6 - 0,8 - 1,0 mm (κουλούρα 5 kg)	0,8 - 1,0 mm (κουλούρα 15 kg)	0,8 - 1,0 mm (κουλούρα 15 kg)	1,0 - 1,2 mm (κουλούρα 15 kg)	1,0 - 1,2 - 1,6 mm (κουλούρα 15 kg)	1,0 - 1,2 - 1,6 mm (κουλούρα 15 kg)
ΗΛΕΚΤΡΟΔΙΟ Ø max (mm)	4	4	4	5	5	6	6
ΒΑΡΟΣ Κ/Μ (kg)	12,5/16,1	12,8/16,9	47/59	50/53	54/57	114/121	116/124
ΤΙΜΗ	520€	630€	1.029€	1.139€	1.559€	2.499€	3.499€

INVERTER ΣΥΡΜΑΤΟΣ (MIG)

SPOTTER - ΠΟΝΤΑ ΦΑΝΟΠΟΙΪΑΣ

INVERTER ΣΥΡΜΑΤΟΣ (MIG) ΠΡΟΤΕΙΝΟΜΕΝΟ ΚΥΡΙΩΣ ΓΙΑ ΤΗΝ ΦΑΝΟΠΟΙΙΑ.

Πιστόλι συγκόλλησης καρφίων, βιδών, ροδελών, πριτσινιών σε λαμαρίνες. Η συγκόλληση διαφόρων εξαρτημάτων και ο εξολκέας επιτρέπει το ίσιωμα των λαμαρινών και τη γρήγορη επισκευή σε δύσκολα σημεία των αμαξωμάτων.

729€
ΚΩΔ. 65670
MIG 181

ΑΠΟΔΟΣΗ (A)	180 (20%)
ΙΣΧΥΣ (KVA)	7
ΡΥΘΜΙΣΗ VOLT (MIG)	15,5V-23V
ΣΥΡΜΑΤΑ	0,8-1,0mm (κουλούρα 15kg)
ΒΑΡΟΣ Κ/Μ (kg)	36/46

Συνοδεύεται με: τσιμπίδα σύρματος & σώμα γείωσης

379€
ΚΩΔΙΚΟΣ: 45901

ΙΣΧΥΣ 50% (KVA)	0,8
ΑΣΦΑΛΕΙΑ ΠΙΝΑΚΑ (A)	16
ΒΑΡΟΣ (kg)	5

Συνοδεύεται με: • Εξολκέα • Ηλεκτρόδια συγκόλλησης καρφίων, βιδών, πριτσινιών και ροδελών • Ηλεκτρόδιο σώματος για συγκόλληση ροδελών • Πλαστική κασετίνα με αναλώσιμα

Εύχρηση πόντα φανοποιΐας που διαθέτει ξεχωριστό πιστόλι φανοποιΐας, προσφέροντας άνετη και ξεκούραστη χρήση. Με μικροεπεξεργαστή για εύκολες και γρήγορες ρυθμίσεις, με καμπύλη Synergic. Με δυνατότητα αποθήκευσης στη μνήμη 4 προγραμμάτων για τις πιο συχνές εργασίες. Χαμηλή κατανάλωση.

689€
ΚΩΔΙΚΟΣ: 45906

ΙΣΧΥΣ 50% (KVA)	2,3
ΑΣΦΑΛΕΙΑ ΠΙΝΑΚΑ (A)	8
ΒΑΡΟΣ (kg)	18,3

Συνοδεύεται με: • Πιστόλι μονοπόντας • Εξολκέα • Ηλεκτρόδια • Σώμα γείωσης και διάφορα αναλώσιμα

Νέες υπερσύγχρονες επαγγελματικές ηλεκτροσυγκόλλησες IMPERIA πολλαπλών εφαρμογών δίνουν τη δυνατότητα διαφορετικών τύπων συγκόλλησης: Synergic MIG/MAG, PULSE MIG (MULTI 3-250), Lift TIG, MMA. Διαθέτουν προηγμένο, φιλικό στο χρήστη, πάνελ αφής για επιλογή των παραμέτρων συγκόλλησης και ψηφιακές οθόνες απεικόνισης των παραμέτρων. Στιβαρή κατασκευή, προηγμένη τεχνολογία ελέγχου "ARM chip control" και ψηφιακό αλγόριθμο του κυκλώματος της τάσης για γρήγορο και ακριβή έλεγχο της κυματομορφής εξόδου. Έξυπνη βάση δεδομένων για τη λειτουργία SYNERGIC MIG που απλοποιεί τη ρύθμιση των δεδομένων. Ψηφιακό έλεγχο του τροφοδότη σύρματος ώστε να επιτυγχάνεται σταθερή και υψηλή ποιότητα συγκόλλησης και ελέγχου τόξου. Νέος σχεδιασμός εσωτερικού που επιτυγχάνει ψύξη των κυκλωμάτων, αύξηση της απόδοσης με ταυτόχρονη αύξηση της προστασίας από σκόνη. Δυνατότητα πολλαπλών ρυθμίσεων για συγκόλληση υψηλών προδιαγραφών σε μέταλλα και αλουμίνιο (steel/stainless steel/AlSi/AlMg). Συνοδεύονται και με τις 3 τσιμπίδες.

399€
ΚΩΔ. 65601
MULTI 3-160

579€
ΚΩΔ. 65622
MULTI 3-200

3 ΣΕ 1:
MIG, LIFT TIG,
MMA



inverter

ΚΩΔΙΚΟΣ	65601	65622
ΑΠΟΔΟΣΗ (EN 60974-1) @ 40 °C	MIG/TIG 160 A (25%) MMA 140 A (25%)	MIG/TIG 200 A (20%) MMA 180 A (20%)
ΙΣΧΥΣ (KVA)	7,3	8
ΤΑΣΗ ΕΙΣΟΔΟΥ (V)	1Ph- 230	1Ph- 230
ΡΥΘΜΙΣΗ Volt (MIG)	15,5 V - 22 V	15,5 V - 24 V
ΣΥΡΜΑΤΑ Ø	0,6-0,8-1,0 mm (κουλούρα 5 kg)	0,6-0,8-1,0 mm (κουλούρα 5 kg)
ΗΛΕΚΤΡΟΔΙΟ Ø max (mm)	3,25	4
ΒΑΡΟΣ (kg)	13,3	14,3

Συνοδεύονται και με τις τρεις τσιμπίδες: τσιμπίδα σύρματος, τσιμπίδα TIG, τσιμπίδα ηλεκτροδίου & σώμα γείωσης

1.759€
ΚΩΔ. 65675
MULTI 3-250

3 ΣΕ 1:
MIG (+PULSE MIG),
LIFT TIG, MMA



inverter

ΑΠΟΔΟΣΗ (EN 60974-1) @ 40 °C	MIG/TIG 250 A (40%) MMA 220 A (40%)
ΙΣΧΥΣ (KVA)	9,13
ΤΑΣΗ ΕΙΣΟΔΟΥ (V)	1Ph- 230
ΡΥΘΜΙΣΗ Volt (MIG)	16 V - 26,5 V
ΣΥΡΜΑΤΑ Ø	0,8-1,0-1,2 mm (κουλούρα 15 kg)
ΗΛΕΚΤΡΟΔΙΟ Ø max (mm)	5
ΒΑΡΟΣ (kg)	64



Ψηφιακές οθόνες απεικόνισης των παραμέτρων

Συνοδεύεται και με τις τρεις τσιμπίδες: τσιμπίδα σύρματος, τσιμπίδα TIG, τσιμπίδα ηλεκτροδίου & σώμα γείωσης

ΤΣΙΜΠΙΔΕΣ ΗΛΕΚΤΡΟΣΥΓΚΟΛΛΗΣΗΣ

- Cooling: Air Cooling (N15, N24, N36, N40) - Water Cooling (NW501)
- Connection: EURO



ΚΩΔΙΚΟΣ	660080	660081	660082	660083	660084	660085	660086	660087	660088	660089	660090	660091	660092	660093	660094
ΤΥΠΟΣ	N15			N24			N36			N40			NW501 (ΥΔΡΟΥΛΚΤΗ)		
ΜΗΚΟΣ ΚΑΛΩΔ. (m)	3	4	5	3	4	5	3	4	5	3	4	5	3	4	5
DUTY CYCLE 60% CO ₂	180 A			250 A			340 A			400 A			500 A (100%)		
Mix	150 A			220 A			300 A			380 A			450 A (100%)		
WIRE (mm)	0.6 -1.0			0.8 -1.2			0.8 -1.6			1.0 -1.6			1.0 -1.6		
ΒΑΡΟΣ (kg)	1,89	2,26	2,6	2,37	2,85	3,3	3,2	3,9	4,6	3,55	4,35	5,13	3,04	3,73	4,34
ΤΙΜΗ	49€	67€	79€	69€	82€	95€	89€	102€	115€	115€	142€	167€	159€	175€	192€

659€ ΚΩΔΙΚΟΣ: 43367



Περιλαμβάνει:

- 1 πρακτικό βαλιτσάκι μεταφοράς
- 6 κουκουνάρες 1/2", 3/4", 1", 1 1/4, 1 1/2, 2"
- αντάπτορα για κουκουνάρες
- μέγγενη
- λιπαντήρας

- Ισχύς 1700 Watt
- Μέγεθος σωλήνα 1/2" - 2"
- Βάρος 22 kg

OPTIONAL

ΤΡΙΠΟΔΟ - ΜΕΓΓΕΝΗ ΣΩΛΗΝΩΝ 1/8" - 6"

285€ ΚΩΔΙΚΟΣ: 43360



- > Μαντεμένη βάση
- > Μέγγενη αλυσίδα
- > Πρακτική για στήριξη σωλήνων προς επεξεργασία

ΒΙΔΟΛΟΓΟΣ 2"

1.150€

ΚΩΔΙΚΟΣ: 43368

Συνοδεύεται με:

- 2 σετ μαχαίρια (1/2" - 3/4"), (1" - 2") BSPT
- Φιλίερα αυτόματου ανοίγματος
- Κόφτη • Ξύστρα
- Μαχαίρι κόφτη ενισχυμένου τύπου
- Ποδοπεντάλ εκκίνησης
- Αντλία ψυκτελαίου
- Βάση (τρίποδο)
- Εργαλειοθήκη με λιπαντήρα

ΙΣΧΥΣ (Watt)	1000
ΜΕΓΕΘΟΣ ΣΩΛΗΝΑ	1/2" - 2"
ΤΑΣΗ / ΣΥΧΝΟΤΗΤΑ (V/Hz)	230/50
ΤΑΧΥΤΗΤΑ (R.P.M.)	28
ΒΑΡΟΣ (kg)	60

ΒΙΔΟΛΟΓΟΣ ΒΑΡΕΩΣ ΤΥΠΟΥ 4"

3.300€

ΚΩΔΙΚΟΣ: 43366

Συνοδεύεται με:

- 3 σετ μαχαίρια (1/2" - 3/4"), (1" - 2"), (2" 1/2 - 4") BSPT
- 2 φιλίερες (1/2" - 2"), (2" 1/2 - 4") αυτόματου ανοίγματος
- Αντλία ψυκτελαίου
- Κόφτη • Ξύστρα
- Μαχαίρι κόφτη
- Βάση (4 πόδια στήριξης)
- Ποδοπεντάλ εκκίνησης

ΙΣΧΥΣ (Watt)	1500
ΜΕΓΕΘΟΣ ΣΩΛΗΝΑ	1/2" - 4"
ΤΑΣΗ / ΣΥΧΝΟΤΗΤΑ (V/Hz)	230/50
ΤΑΧΥΤΗΤΑ (R.P.M.)	
ΓΙΑ ΣΠΕΙΡΩΜΑ 1/2" - 3/4"	36
ΓΙΑ ΣΠΕΙΡΩΜΑ 1" - 2"	20
ΓΙΑ ΣΠΕΙΡΩΜΑ 2" 1/2 - 4"	11
ΒΑΡΟΣ (kg)	155

ΑΥΛΑΚΩΤΗΡΑΣ ΣΩΛΗΝΩΝ Β.Τ. 12"

2.250€

ΚΩΔΙΚΟΣ: 43370

NEO

Για σωλήνες :

- 2" - 6" Schedule από 10 έως 40
- 8" Schedule από 10 έως 40 και με σκληρότητα έως 150 BHN (Brinell Hardness)
- 8" - 12" Schedule 10 και 8" Schedule 40

Συνοδεύεται με: σετ βασικών κλειδών ρύθμισης, λαδικό, σε πρακτικό βαλιτσάκι αποθήκευσης

ΙΣΧΥΣ (Watt)	1100
ΜΕΓΕΘΟΣ ΣΩΛΗΝΑ	2" - 12"
ΤΑΣΗ / ΣΥΧΝΟΤΗΤΑ (V/Hz)	230/50
ΤΑΧΥΤΗΤΑ (R.P.M.)	29
ΒΑΡΟΣ (kg)	120

ΥΔΡΑΥΛΙΚΟΙ ΚΟΥΡΜΠΑΔΟΡΟΙ

2"

275€

ΚΩΔΙΚΟΣ: 43375

- Κουρμπαδόρος με καλούπια 1/2" - 2" (GB/T 3091, DIN2440, EN10255, BS1387)
- Μέγιστη γωνία κουρμπαρίσματος 90°
- Μέγιστη πίεση 13 τόνοι • Με τρίποδο
- Διαστάσεις 73x32x20 cm • Βάρος 48 kg

3"

485€

ΚΩΔΙΚΟΣ: 43376

- Κουρμπαδόρος με καλούπια 1/2" - 3" (GB/T 3091, DIN2440, EN10255, BS1387)
- Μέγιστη γωνία κουρμπαρίσματος 90°
- Μέγιστη πίεση 20 τόνοι • Με τρίποδο
- Διαστάσεις 94x40x21 cm
- Βάρος 100 kg

ΗΛΕΚΤΡΙΚΟΣ ΦΟΡΗΤΟΣ ΑΠΟΦΡΑΚΤΗΡΑΣ ΣΩΛΗΝΩΝ 20mm-50mm ΜΕ 9 ΜΕΤΡΑ ΣΠΙΡΑΛ ΣΕ ΤΥΜΠΑΝΟ

179€ ΚΩΔΙΚΟΣ: 633210



NEO

- Ισχύς: 100 W
- Τάση: 230 V/50 Hz
- Στροφές: 400 rpm
- Για σωλήνες: έως Ø50mm με σπιδράλ μήκους 9m
- Διαστ. συσκ.: 430x330x350mm • Βάρος: 5,4 (με το σπιδράλ) kg

Σκανάρετε για επιπλέον πληροφορίες



ΑΥΤΟΜΑΤΟΣ ΑΠΟΦΡΑΚΤΗΡΑΣ ΣΩΛΗΝΩΝ ΜΕ ΤΥΜΠΑΝΟ & ΣΠΙΡΑΛ Ø 12,7mm x 23m

679€ ΚΩΔΙΚΟΣ: 633205

- Ισχύς: 390 W
- Τάση: 230 V/50 Hz
- Στροφές: 300 rpm
- Για σωλήνες: Ø150 (με σπιδράλ) / Ø12,7 mm
- Διαστ. συσκ.: 580x380x640mm • Βάρος: 47 kg



870€

ΚΩΔΙΚΟΣ:
63241

230
Volt



> Με υδραυλικό έμβολο για αυτόματη κάθοδο της κεφαλής

ΚΩΔΙΚΟΣ	63241
ΙΣΧΥΣ	550 W
ΤΑΣΗ	230 Volt
ΤΑΧΥΤΗΤΑ ΤΑΙΝΙΑΣ	23/34/54 m/min
ΔΙΑΣΤΑΣΗ ΤΑΙΝΙΑΣ	1640x13x0,6 mm - 14 TPI
ΚΟΠΕΣ 0°	● 128/ ■ 150x100
ΔΙΑΣΤΑΣΕΙΣ ΣΥΣΚΕΥΑΣΙΑΣ ΜxΠxΥ	950x450x550 + 650x445x255 (ΒΑΣΗ)
ΒΑΡΟΣ Κ/Μ	70 / 72

> Με υδραυλικό έμβολο για αυτόματη κάθοδο της κεφαλής
> Υγρές κοπές



2.150€

ΚΩΔΙΚΟΣ:
63244

230
Volt

ΚΩΔΙΚΟΣ	63244
ΙΣΧΥΣ	900 W
ΤΑΣΗ	230 Volt
ΤΑΧΥΤΗΤΑ ΤΑΙΝΙΑΣ	80 m/min
ΔΙΑΣΤΑΣΗ ΤΑΙΝΙΑΣ	2100x20x0,9 mm - 7 TPI
ΚΟΠΕΣ 0°	● 170/ ■ 170/ ■ 210x140
ΔΙΑΣΤΑΣΕΙΣ ΣΥΣΚΕΥΑΣΙΑΣ ΜxΠxΥ	1260x550x900 + 750x560x150 (ΒΑΣΗ)
ΒΑΡΟΣ Κ/Μ	164 / 200

> Με υδραυλικό έμβολο για αυτόματη κάθοδο της κεφαλής
> Υγρές κοπές



2.750€

ΚΩΔΙΚΟΣ:
63242

400
Volt

ΚΩΔΙΚΟΣ	63242
ΙΣΧΥΣ	1100 W
ΤΑΣΗ	400 Volt
ΤΑΧΥΤΗΤΑ ΤΑΙΝΙΑΣ	36/72 m/min
ΔΙΑΣΤΑΣΗ ΤΑΙΝΙΑΣ	2460x27x0,9 mm - 7 TPI
ΚΟΠΕΣ 0°	● 220/ ■ 160/ ■ 260x110
ΔΙΑΣΤΑΣΕΙΣ ΣΥΣΚΕΥΑΣΙΑΣ ΜxΠxΥ	1460x580x1040 + 830x780x170 (ΒΑΣΗ)
ΒΑΡΟΣ Κ/Μ	220 / 264 kg

2.350€

ΚΩΔΙΚΟΣ:
63239

400
Volt

ΚΩΔΙΚΟΣ	63239
ΙΣΧΥΣ	900 W
ΤΑΣΗ	400 Volt
ΤΑΧΥΤΗΤΑ ΤΑΙΝΙΑΣ	40/80 m/min
ΔΙΑΣΤΑΣΗ ΤΑΙΝΙΑΣ	2100x20x0,9 mm - 7 TPI
ΚΟΠΕΣ 0°	● 170/ ■ 170/ ■ 210x140
ΔΙΑΣΤΑΣΕΙΣ ΣΥΣΚΕΥΑΣΙΑΣ ΜxΠxΥ	1260x550x900 + 750x560x150 (ΒΑΣΗ)
ΒΑΡΟΣ Κ/Μ	164 / 200

> Με υδραυλικό έμβολο για αυτόματη κάθοδο της κεφαλής
> Υγρές κοπές



3.850€

ΚΩΔΙΚΟΣ:
63243

400
Volt

ΚΩΔΙΚΟΣ	63243
ΙΣΧΥΣ	1500 W
ΤΑΣΗ	400 Volt
ΤΑΧΥΤΗΤΑ ΤΑΙΝΙΑΣ	36/72 m/min
ΔΙΑΣΤΑΣΗ ΤΑΙΝΙΑΣ	2725x27x0,9 mm - 7 TPI
ΚΟΠΕΣ 0°	● 250/ ■ 240/ ■ 310x240
ΔΙΑΣΤΑΣΕΙΣ ΣΥΣΚΕΥΑΣΙΑΣ ΜxΠxΥ	1600x720x1050 + 1100x760x185 (ΒΑΣΗ) mm
ΒΑΡΟΣ Κ/Μ	341 / 394 kg

ΜΗΧΑΝΟΥΡΓΙΚΟΙ ΤΟΡΝΟΙ VARIABLE SPEED (ΜΕΤΑΒΛΗΤΗΣ ΤΑΧΥΤΗΤΑΣ)

BRUSHLESS
MOTOR

1.030€ ΚΩΔΙΚΟΣ:
43238

BÜLLE
MACHINERY - TOOLS



ΙΣΧΥΣ	750 W
ΑΠΟΣΤ. ΜΕΤΑΞΥ ΚΕΝΤΡΩΝ	350 mm
ΠΕΡΙΣΤΡ. ΠΑΝΩ ΑΠΟ ΤΟ ΤΡΑΠΕΖΙ	180 mm
ΚΩΝΟΣ ΑΞΟΝΑ ΠΕΡΙΣΤΡ.	M.T.3
ΦΩΛΙΑ ΑΞΟΝΑ	20 mm
ΤΑΧΥΤΗΤΑ ΠΕΡΙΣΤΡΟΦΗΣ	100-2250 rpm (Μεταβλ.)
ΜΕΤΡΙΚΑ ΣΠΕΙΡΩΜΑΤΑ	0,5 - 2,5 mm
ΣΠΕΙΡΩΜΑΤΑ ΣΕ INCH	18 (12-52 T.P.I)
ΤΣΟΚ Ø	100 mm (3 σιαγώνων)
ΚΩΝΟΣ ΕΜΒΟΛΟΥ ΠΟΝΤΑΣ	M.T.2
ΔΙΑΣΤΑΣΕΙΣ ΣΥΣΚ. ΜxΠxΥ	820x325x380 mm
ΒΑΡΟΣ	43 kg

BRUSHLESS
MOTOR

1.650€ ΚΩΔΙΚΟΣ:
43239

BÜLLE
MACHINERY - TOOLS



ΙΣΧΥΣ	1100 W
ΑΠΟΣΤ. ΜΕΤΑΞΥ ΚΕΝΤΡΩΝ	400 mm
ΠΕΡΙΣΤΡ. ΠΑΝΩ ΑΠΟ ΤΟ ΤΡΑΠΕΖΙ	210 mm
ΚΩΝΟΣ ΑΞΟΝΑ ΠΕΡΙΣΤΡ.	M.T.5
ΦΩΛΙΑ ΑΞΟΝΑ	38 mm
ΤΑΧΥΤΗΤΑ ΠΕΡΙΣΤΡΟΦΗΣ	50-2500 rpm (Μεταβλ.)
ΜΕΤΡΙΚΑ ΣΠΕΙΡΩΜΑΤΑ	0,5 - 3,5 mm
ΣΠΕΙΡΩΜΑΤΑ ΣΕ INCH	10-44 T.P.I
ΤΣΟΚ Ø	125 mm (3 σιαγώνων)
ΚΩΝΟΣ ΕΜΒΟΛΟΥ ΠΟΝΤΑΣ	M.T.2
ΔΙΑΣΤΑΣΕΙΣ ΣΥΣΚ. ΜxΠxΥ	900x480x480 mm
ΒΑΡΟΣ	60 kg

BRUSHLESS
MOTOR

2.950€ ΚΩΔΙΚΟΣ:
63255

BÜLLE
MACHINERY - TOOLS



ΙΣΧΥΣ	1100 W
ΑΠΟΣΤ. ΜΕΤΑΞΥ ΚΕΝΤΡΩΝ	750 mm
ΠΕΡΙΣΤΡ. ΠΑΝΩ ΑΠΟ ΤΟ ΤΡΑΠΕΖΙ	250 mm
ΚΩΝΟΣ ΑΞΟΝΑ ΠΕΡΙΣΤΡ.	M.T.4
ΦΩΛΙΑ ΑΞΟΝΑ	26 mm
ΤΑΧΥΤΗΤΑ ΠΕΡΙΣΤΡΟΦΗΣ	50-2500 rpm (Μεταβλ.)
ΜΕΤΡΙΚΑ ΣΠΕΙΡΩΜΑΤΑ	0,2-3,5 mm
ΣΠΕΙΡΩΜΑΤΑ ΣΕ INCH	21 (8-56 T.P.I)
ΤΣΟΚ Ø	125 mm (3 σιαγώνων)
ΚΩΝΟΣ ΕΜΒΟΛΟΥ ΠΟΝΤΑΣ	M.T.2
ΔΙΑΣΤΑΣΕΙΣ ΣΥΣΚ. ΜxΠxΥ	1500x570x570 mm
ΒΑΡΟΣ	135 kg

BRUSHLESS
MOTOR

4.350€ ΚΩΔΙΚΟΣ:
43242

BÜLLE
MACHINERY - TOOLS



ΙΣΧΥΣ	1500 W
ΑΠΟΣΤ. ΜΕΤΑΞΥ ΚΕΝΤΡΩΝ	750 mm
ΠΕΡΙΣΤΡ. ΠΑΝΩ ΑΠΟ ΤΟ ΤΡΑΠΕΖΙ	290 mm
ΚΩΝΟΣ ΑΞΟΝΑ ΠΕΡΙΣΤΡ.	M.T.5
ΦΩΛΙΑ ΑΞΟΝΑ	38 mm
ΤΑΧΥΤΗΤΑ ΠΕΡΙΣΤΡΟΦΗΣ	50-2000 rpm (Μεταβλ.)
ΜΕΤΡΙΚΑ ΣΠΕΙΡΩΜΑΤΑ	0,2-3,5 mm
ΣΠΕΙΡΩΜΑΤΑ ΣΕ INCH	21 (8-56 T.P.I)
ΤΣΟΚ Ø	160 mm (3 σιαγώνων)
ΚΩΝΟΣ ΕΜΒΟΛΟΥ ΠΟΝΤΑΣ	M.T.3
ΔΙΑΣΤΑΣΕΙΣ ΣΥΣΚ. ΜxΠxΥ	1450x700x750 mm
ΒΑΡΟΣ	210 kg

BRUSHLESS
MotorΚλίση κεφαλής
δεξιά-αριστερά
± 90°Πρισματική
κολώναΓραναζωτό κιβώτιο
με ηλεκτρονική
ρύθμιση στροφών

ΚΩΔΙΚΟΣ	42835	42836
ΙΚΑΝΟΤ. ΤΡΥΠΗΜΑΤΟΣ (mm)	25	32
ΦΡΕΖΑΡΙΣΜΑΤΟΣ (mm)	63	76
ΚΟΛΑΟΥΖΙΕΡΑΣ	-	-
ΚΩΝΟΣ	M.T.3	M.T.3
ΟΛΙΚΟ ΥΨΟΣ (mm)	780	1020
ΙΣΧΥΣ ΜΟΤΕΡ (W)/ΤΑΣΗ (V)	1100/230	1500/230
ΤΑΧΥΤΗΤΕΣ	Μεταβλητή	Μεταβλητή
ΔΙΑΣΤΑΣΕΙΣ ΤΡΑΠΕΖΙΟΥ (mm)	700x180	840x210
ΔΙΑΣΤΑΣΕΙΣ ΣΥΣΚ. (cm)	73x71x88	85x89x112
ΒΑΡΟΣ (kg)	120	230
ΤΙΜΗ	2.150€	3.200€

ΔΡΑΠΑΝΑ ΚΟΛΩΝΑΤΑ



ΠΑΓΚΟΥ

115€ΚΩΔΙΚΟΣ:
42864

ΠΑΓΚΟΥ

199€ΚΩΔΙΚΟΣ:
42865

ΠΑΓΚΟΥ Β.Τ.

299€ΚΩΔΙΚΟΣ:
42866

ΠΑΓΚΟΥ

359€ΚΩΔΙΚΟΣ:
42867

ΔΑΠΕΔΟΥ

439€ΚΩΔΙΚΟΣ:
42869BÜLLE
MACHINERY - TOOLS

ΔΑΠΕΔΟΥ

729€ΚΩΔΙΚΟΣ:
42897

ΔΑΠΕΔΟΥ

899€ΚΩΔΙΚΟΣ:
42898

ΚΩΔΙΚΟΣ	42864	42865	42866	42867	42869	42897	42898
ΙΚΑΝΟΤΗΤΑ ΤΡΥΠ. (mm)	13	16	16	20	20	25	32
ΙΣΧΥΣ (W)	350	550	550	750	750	1500	1500
ΟΛΙΚΟ ΥΨΟΣ (mm)	580	840	980	980	1600	1710	1710
LASER ΔΙΓΡΗΣ ΔΕΣΜΗΣ	-	-	✓	✓	✓	✓	✓
ΔΙΑΣΤΑΣΕΙΣ ΤΡΑΠΕΖΙΟΥ (mm)	160x160	200x200	250x250	250x250	290x290	350x350	420x480
ΒΑΡΟΣ (kg)	16	29	42	44	68	106	125

ΤΡΟΧΗΛΑΤΕΣ ΑΜΜΟΒΟΛΕΣ ΥΨΗΛΗΣ ΠΙΕΣΗΣ

285€ΚΩΔΙΚΟΣ:
43249

- Μέγ. πίεση λειτουργίας: 8,5 bar
- Παροχή: 400-700 Lt./min
- Δοχείο πίεσης: 76 Lt.
- Ωφέλιμος χώρος δοχείου: 66 Lt.
- Βάρος Κ/Μ: 23/25 kg

Συνοδεύεται με: εύκαμπτο σωλήνα 2,5m, πιστόλι αμμοβολής με 4 μπεκ Ø2, 2,5, 3, 3,5, χωνί πλήρωσης άμμου και μάρσα

**265€**ΚΩΔΙΚΟΣ:
43250

- Μέγ. πίεση λειτουργίας: 8,5 bar
- Παροχή: 400-700 Lt./min
- Δοχείο πίεσης: 76 Lt.
- Ωφέλιμος χώρος δοχείου: 44 Lt.
- Βάρος Κ/Μ: 25,5/27,5 kg

Συνοδεύεται με: εύκαμπτο σωλήνα 2,5m, πιστόλι αμμοβολής με 4 μπεκ Ø2, 2,5, 3, 3,5, χωνί πλήρωσης άμμου και μάρσα

BÜLLE
MACHINERY - TOOLS
Express

ΑΕΡΟΣΥΜΠΙΕΣΤΕΣ ΜΟΝΟΜΠΛΟΚ

express

Αεροσυμπιεστής φορητός μικρού όγκου και βάρους, χωρίς αεροφυλάκιο, κεφαλή **OIL FREE** (χωρίς λάδι), brush motor, συνεχούς ροής κατάλληλος για ελαφρές ερασιτεχνικές χρήσεις μικρής διάρκειας (κυρίως για φούσκωμα).

89€
ΚΩΔΙΚΟΣ:
602043

1.5 Hp
180 Lt./min

- Βάρος Συσκ.: 6 kg
- Διαστ. Συσκ.: 450x145x348 mm

Σημ. Για εργασίες φυσήματος με πίεση συσπίνεται χρήση αεροσυμπιεστών με αεροφυλάκιο.



ΜΟΝΟΜΠΛΟΚ ΛΑΔΙΟΥ
ΜΟΤΕΡ INDUCTION

175€ **50 Lt.**
ΚΩΔΙΚΟΣ:
40134 **2 Hp**
184 Lt./min

- Βάρος Συσκ.: 34 kg
- Διαστ. Συσκ.: 740x375x650 mm

ΑΕΡΟΣΥΜΠΙΕΣΤΕΣ ΜΟΝΟΜΠΛΟΚ

ΛΑΔΙΟΥ

(Για OILFREE βλέπε δεξιά σελίδα)



Οι αεροσυμπιεστές της κατηγορίας αυτής έχουν ελαιολίπανη κεφαλή, μοτέρ induction και είναι κατάλληλοι τόσο για ερασιτεχνικές όσο και για ορισμένες επαγγελματικές εφαρμογές (ανάλογα με το μοντέλο και την εφαρμογή).



1,5 Hp

NEO

Αναμένεται από
30/04/2025

105€
ΚΩΔΙΚΟΣ:
602080

6 Lt.
1,5 Hp / 230 V
145 Lt./min

- Βάρος Συσκ.: 13 kg
- Διαστ. Συσκ.: 455x175x445 mm



2,5 Hp

NEO

NEO

Αναμένεται από
30/04/2025

155€
ΚΩΔΙΚΟΣ:
602081

24 Lt.
2,5 Hp / 230 V
250 Lt./min

- Βάρος Συσκ.: 25,3 kg
- Διαστ. Συσκ.: 635x240x530 mm



2,5 Hp

NEO

Αναμένεται από
30/04/2025

195€
ΚΩΔΙΚΟΣ:
602082

50 Lt.
2,5 Hp / 230 V
250 Lt./min

- Βάρος Συσκ.: 33,5 kg
- Διαστ. Συσκ.: 840x325x645 mm



2,0 Hp

2 HP

165€
ΚΩΔΙΚΟΣ:
40141

24 Lt.
2 Hp / 230 V
206 Lt./min

2 HP

215€
ΚΩΔΙΚΟΣ:
40140

50 Lt.
2 Hp / 230 V
206 Lt./min



2,5 Hp

2.5 HP

185€
ΚΩΔΙΚΟΣ:
40137

24 Lt.
2.5 Hp / 230 V
250 Lt./min

2.5 HP

235€
ΚΩΔΙΚΟΣ:
40106

50 Lt.
2.5 Hp / 230 V
250 Lt./min



2,5 Hp

ΚΑΘΕΤΟΣ

Αναμένεται από
05/05/2025



3 HP

285€
ΚΩΔΙΚΟΣ:
602044

50 Lt.
3Hp / 230V
419 Lt./min

- Βάρος Συσκ.: 42 kg
- Διαστ. Συσκ.: 795x345x655 mm

3 HP

349€
ΚΩΔΙΚΟΣ:
602045

90 Lt.
3Hp / 230V
419 Lt./min

- Βάρος Συσκ.: 55 kg
- Διαστ. Συσκ.: 1010x390x850 mm

2.5 HP

279€
ΚΩΔΙΚΟΣ:
40121

50 Lt.
2.5 Hp / 230 V
257 Lt./min

- Βάρος Συσκ.: 35 kg
- Διαστ. Συσκ.: 405x405x1000 mm

Μονομπλόκ ελαιολίπαντοι αεροσυμπιεστές 3HP με δικύλινδρη κεφαλή τύπου V μεγάλης παροχής αέρα.

ΑΕΡΟΣΥΜΠΙΕΣΤΕΣ ΜΟΝΟΜΠΛΟΚ OILFREE



Αεροσυμπιεστής φορητός με αεροφυλάκιο 6Lt., κεφαλή OIL FREE (χωρίς λάδι), brush motor, κατάλληλος για ελαφρές ερασιτεχνικές χρήσεις μικρής διάρκειας.



6
Lt.

119€
ΚΩΔΙΚΟΣ:
602036

6 Lt.
1.5 Hp
180 Lt./min

- Βάρος Συσκ.: 10 kg
- Διαστ. Συσκ.: 395x370x340 mm



Αεροσυμπιεστής τροχήλατος με αεροφυλάκιο 24Lt., κεφαλή OIL FREE (χωρίς λάδι), induction motor, κατάλληλος για ερασιτεχνικές και ορισμένες ημιεπαγγελματικές χρήσεις.

24
Lt.

169€
ΚΩΔΙΚΟΣ:
40148

24 Lt.
2 Hp
193 Lt./min

- Βάρος Συσκ.: 23 kg
- Διαστ. Συσκ.: 585x275x620 mm

ΑΕΡΟΣΥΜΠΙΕΣΤΕΣ ΜΟΝΟΜΠΛΟΚ OILFREE, SILENT (ΧΑΜΗΛΟΥ ΘΟΡΥΒΟΥ)



Αεροσυμπιεστές με μοτέρ BRUSHLESS και SILENT (μειωμένης στάθμης θορύβου <78dB(A)) και κεφαλή OIL FREE (χωρίς λάδι). Κατάλληλοι για εφαρμογές σε χώρους που απαιτείται αισθητά μειωμένος θόρυβος και αποφυγή λαδιού στον αέρα.

NEO

BRUSHLESS
& **SILENT**

6
Lt.

129€
ΚΩΔΙΚΟΣ:
602086

6 Lt.
1 Hp
120 Lt./min

- Βάρος Συσκ.: 15,6 kg
- Διαστ. Συσκ.: 455x180x465 mm

NEO

BRUSHLESS
& **SILENT**

24
Lt.

Αναμένεται
από
30/04/2025

159€
ΚΩΔΙΚΟΣ:
602087

24 Lt.
1 Hp
120 Lt./min

- Βάρος Συσκ.: 24 kg
- Διαστ. Συσκ.: 635x240x570 mm

BRUSHLESS
& **SILENT**

50
Lt.

259€
ΚΩΔΙΚΟΣ:
602088

50 Lt.
2 Hp
245 Lt./min

- Βάρος Συσκ.: 33,5 kg
- Διαστ. Συσκ.: 840x330x670 mm

NEO

6
Lt.

BRUSHLESS
& **SILENT**

165€
ΚΩΔΙΚΟΣ:
40150

6 Lt.
0.75 Hp
104 Lt./min

- Βάρος Συσκ.: 16,5 kg
- Διαστ. Συσκ.: 410x380x415 mm

BRUSHLESS
& **SILENT**

215€
ΚΩΔΙΚΟΣ:
40151

24 Lt.
1 Hp
126 Lt./min

295€
ΚΩΔΙΚΟΣ:
40152

50 Lt.
1.55 Hp
197 Lt./min



50
Lt.

ΚΑΘΕΤΟΣ
BRUSHLESS
& **SILENT**



6
Lt.

BRUSHLESS
& **SILENT**

179€
ΚΩΔΙΚΟΣ:
602046

6 Lt.
1 Hp
105 Lt./min

- Βάρος Συσκ.: 16 kg
- Διαστ. Συσκ.: 408x392x352 mm

BRUSHLESS
& **SILENT**

100
Lt. **3Hp**
(**3x1Hp**)

559€
ΚΩΔΙΚΟΣ:
40128

100 Lt.
3 Hp / 230 V
420 Lt./min



- Βάρος Συσκ.: 115 kg
- Διαστ. Συσκ.: 1200x420x810 mm

435€
ΚΩΔΙΚΟΣ:
40127

50 Lt.
2 Hp / 230 V
245 Lt./min

- Βάρος Συσκ.: 39,5 kg
- Διαστ. Συσκ.: 415x415x985 mm

Στις αναγραφόμενες προτεινόμενες τιμές συμπεριλαμβάνεται Φ.Π.Α. Για το κόστος μεταφορικών, συναρμολόγησης ή εγκατάστασης (όταν απαιτείται) αλλά και για το χρόνο διαθεσιμότητας του προϊόντος στο χώρο του καταστήματος, επικοινωνείτε με το κατάστημα.

Οι αεροσυμπιεστές με ιμάντα προορίζονται αποκλειστικά για επαγγελματική χρήση, έχουν δίκλινδρη ελαιολίπανη κεφαλή, λειτουργούν σε χαμηλές στροφές, ψύχονται καλύτερα, έχουν λιγότερες φθορές και επομένως είναι οι πλέον κατάλληλοι και ανθεκτικοί σε επαγγελματικές εφαρμογές.



Αναμένεται από 30/04/2025

NEA

359€

ΚΩΔΙΚΟΣ: 602083

50 Lt.
3 Hp / 230 V
305 Lt./min

429€

ΚΩΔΙΚΟΣ: 602084

100 Lt.
3 Hp / 230 V
305 Lt./min



NEO

509€

ΚΩΔΙΚΟΣ: 602085

150 Lt.
3 Hp / 230 V
395 Lt./min



409€

ΚΩΔΙΚΟΣ: 40147

50 Lt.
3 Hp / 230 V
250 Lt./min

479€

ΚΩΔΙΚΟΣ: 40144

100 Lt.
3 Hp / 230 V
250 Lt./min



559€

ΚΩΔΙΚΟΣ: 602039

150 Lt.
3 Hp / 230 V
354 Lt./min

659€

ΚΩΔΙΚΟΣ: 602040

200 Lt.
3 Hp / 230 V
354 Lt./min



230Volt

990€

ΚΩΔΙΚΟΣ: 602041

270 Lt.
3 Hp / 230 V
418 Lt./min

380Volt

1150€

ΚΩΔΙΚΟΣ: 602042

270 Lt.
4 Hp / 400 V
481 Lt./min



400Volt

2.050€

ΚΩΔ: 602012

500 Lt.
5.5 Hp / 400 V
606 Lt./min

2.450€

ΚΩΔ: 602021

500 Lt.
7.5 Hp / 400 V
798 Lt./min

3.300€

ΚΩΔ: 602022

500 Lt.
7.5 Hp / 400 V
798 Lt./min

Συνοδεύεται με πίνακα διαδοχικής εκκίνησης αστέρος - τριγώνου, ηλεκτροβαλβίδα και πλήρη καλωδίωση.

Νέα σειρά κοχλιοφόρων αεροσυμπιεστών **TOROS** τεχνολογίας **Inverter**, που προσαρμόζουν την ταχύτητα του κινητήρα ανάλογα με τις διακυμάνσεις της κατανάλωσης αέρα και διασφαλίζουν εξοικονόμηση ενέργειας έως 50%. Έχουν κοχλία υψηλής απόδοσης και ποιοτικά ηλεκτρονικά και ηλεκτρικά εξαρτήματα. Ο ηλεκτροκινητήρας τους είναι **βαρέως τύπου**, μόνιμου μαγνήτη, υψηλής απόδοσης IE4 με ομαλή εκκίνηση και μεταβλητή ταχύτητα. Έχουν πολύ χαμηλότερο θόρυβο σε σχέση με ανοιχτούς ή κλειστούς εμβολοφόρους αεροσυμπιεστές και χαμηλό κόστος συντήρησης και επισκευής με εύκολη και πλήρη πρόσβαση στα επιμέρους εξαρτήματα. Επιπλέον διαθέτουν πίνακα ψηφιακού ελέγχου για αναλυτική παρακολούθηση και έλεγχο των κύριων λειτουργιών του αεροσυμπιεστή και των πληροφοριών συντήρησης. Ο σχεδιασμός τους προσφέρει υψηλές αποδόσεις με χαμηλό λειτουργικό κόστος, μεγάλη αντοχή και διάρκεια ζωής. Είναι ένα επαγγελματικό βιομηχανικό προϊόν που απευθύνεται στη βιομηχανία, στη μεταποίηση, σε μεγάλα συνεργεία και γενικά όπου υπάρχει συνεχής κατανάλωση πεπιεσμένου αέρα.

NEO
3.450€

 ΚΩΔΙΚΟΣ:
602112

10 Hp
1000 Lt./min

INVERTER

ΙΠΠΟΔΥΝΑΜΗ ΚΙΝΗΤΗΡΑ (HP/kW)	10 / 7,5
Lt./MIN. (*)	1000
BAR/MPa	10 / 1,0
VOLT	400/3 - 50Hz
ΘΟΡΥΒΟΣ LwA (dB)	73
ΕΞΟΔΟΣ	3/4"
ΔΙΑΣΤΑΣΕΙΣ ΣΥΣΚ.	900x700x1000 mm
ΒΑΡΟΣ	180 kg

(*) FAD: Free Air Delivery at 10 bar

NEO
4.400€

 ΚΩΔΙΚΟΣ:
602113

15 Hp
1600 Lt./min

INVERTER

ΙΠΠΟΔΥΝΑΜΗ ΚΙΝΗΤΗΡΑ (HP/kW)	15 / 11
Lt./MIN. (*)	1600
BAR/MPa	10 / 1,0
VOLT	400/3 - 50Hz
ΘΟΡΥΒΟΣ LwA (dB)	75
ΕΞΟΔΟΣ	1"
ΔΙΑΣΤΑΣΕΙΣ ΣΥΣΚ.	950x800x1150 mm
ΒΑΡΟΣ	290 kg

(*) FAD: Free Air Delivery at 10 bar

NEO
4.900€

 ΚΩΔΙΚΟΣ:
602114

20 Hp
1800 Lt./min

INVERTER

ΙΠΠΟΔΥΝΑΜΗ ΚΙΝΗΤΗΡΑ (HP/kW)	20 / 15
Lt./MIN. (*)	1800
BAR/MPa	10 / 1,0
VOLT	400/3 - 50Hz
ΘΟΡΥΒΟΣ LwA (dB)	74
ΕΞΟΔΟΣ	1"
ΔΙΑΣΤΑΣΕΙΣ ΣΥΣΚ.	950x800x1150 mm
ΒΑΡΟΣ	290 kg

(*) FAD: Free Air Delivery at 10 bar

NEO
5.700€

 ΚΩΔΙΚΟΣ:
602115

30 Hp
3200 Lt./min

INVERTER

ΙΠΠΟΔΥΝΑΜΗ ΚΙΝΗΤΗΡΑ (HP/kW)	30 / 22
Lt./MIN. (*)	3200
BAR/MPa	10 / 1,0
VOLT	400/3 - 50Hz
ΘΟΡΥΒΟΣ LwA (dB)	76
ΕΞΟΔΟΣ	1"
ΔΙΑΣΤΑΣΕΙΣ ΣΥΣΚ.	1200x950x1200 mm
ΒΑΡΟΣ	420 kg

(*) FAD: Free Air Delivery at 10 bar

**ΠΡΟΑΙΡΕΤΙΚΟΣ
ΕΞΟΠΛΙΣΜΟΣ**
**ΑΕΡΟΦΥΛΑΚΙΟ
500 Lt.**
**ΚΩΔ.: 602097
ΤΙΜΗ: 75€**
**ΚΙΤ ΣΥΝΔΕΣΗΣ ΚΟΜΠΡΕΣΕΡ
ΜΕ ΑΕΡΟΦΥΛΑΚΙΟ**
**ΚΩΔ.: 41492 (3/4")
ΤΙΜΗ: 44€**
**ΑΕΡΟΦΥΛΑΚΙΟ
1000 Lt.**
**ΚΩΔ.: 602096
ΤΙΜΗ: 154€**
**ΚΙΤ ΣΥΝΔΕΣΗΣ ΚΟΜΠΡΕΣΕΡ
ΜΕ ΑΕΡΟΦΥΛΑΚΙΟ**
**ΚΩΔ.: 41496 (3/4")
ΤΙΜΗ: 70€**
**ΚΩΔ.: 41489 (1")
ΤΙΜΗ: 55€**
**ΚΩΔ.: 41488 (1")
ΤΙΜΗ: 85€**

ΑΕΡΟΚΛΕΙΔΟ 1/2" "ΜΙΚΡΟΥ ΜΗΚΟΥΣ"
ΔΙΠΛΟ ΣΦΥΡΙ

75€
ΚΩΔΙΚΟΣ:
47883



- Ροπή: 53 kgm
- Βάρος: 1,0 kg

ΑΕΡΟΚΛΕΙΔΟ 1/2" "ΜΙΚΡΟΥ ΜΗΚΟΥΣ"
ΔΙΠΛΟ ΣΦΥΡΙ
COMPOSITE

135€
ΚΩΔΙΚΟΣ:
47848



- Ροπή: 69 kgm
- Βάρος: 1,0 kg

ΑΕΡΟΚΛΕΙΔΟ 1/2" "ΜΙΚΡΟΥ ΜΗΚΟΥΣ"
PROFESSIONAL (HD)
ΔΙΠΛΟ ΣΦΥΡΙ
COMPOSITE

139€
ΚΩΔΙΚΟΣ:
47845



- Ροπή Βιδ./Ξεβ.: 97/140 kgm
- Σώμα: Composite
- Βάρος: 1,1 kg

ΑΕΡΟΚΛΕΙΔΟ 1/2" PROFESSIONAL (HD)
ΔΙΠΛΟ ΣΦΥΡΙ

79€
ΚΩΔΙΚΟΣ:
47881



- Ροπή Βιδ./Ξεβ.: 69/76 kgm
- Σώμα: Αλουμινίου
- Βάρος: 2,7 kg

ΑΕΡΟΚΛΕΙΔΟ 1/2" PROFESSIONAL (HD)
ΔΙΠΛΟ ΣΦΥΡΙ
COMPOSITE

99€
ΚΩΔΙΚΟΣ:
47879



- Ροπή Βιδ./Ξεβ.: 70/80 kgm
- Σώμα: Composite
- Βάρος: 2,1 kg

ΑΕΡΟΚΛΕΙΔΟ 1/2" PROFESSIONAL (HD)
ΔΙΠΛΟ ΣΦΥΡΙ
COMPOSITE

169€
ΚΩΔΙΚΟΣ:
47843



- Ροπή Βιδ./Ξεβ.: 113/183 kgm
- Σώμα: Composite
- Βάρος: 1,9 kg

ΑΕΡΟΚΛΕΙΔΟ 3/4" PROFESSIONAL (HD)
ΔΙΠΛΟ ΣΦΥΡΙ

139€
ΚΩΔΙΚΟΣ:
47882



- Ροπή Βιδ./Ξεβ.: 99/122
- Σώμα: Αλουμινίου
- Βάρος: 4,8 kg

ΑΕΡΟΚΛΕΙΔΟ 3/4" PROFESSIONAL (HD)
ΔΙΠΛΟ ΣΦΥΡΙ
COMPOSITE

189€
ΚΩΔΙΚΟΣ:
47880



- Ροπή Βιδ./Ξεβ.: 140/160
- Σώμα: Composite
- Βάρος: 4,3 kg

ΑΕΡΟΚΛΕΙΔΟ 3/4" PROFESSIONAL (HD)
ΔΙΠΛΟ ΣΦΥΡΙ
COMPOSITE

359€
ΚΩΔΙΚΟΣ:
47844



- Ροπή Βιδ.: 207 kgm
- Σώμα: Composite
- Βάρος: 3,44 kg

ΑΕΡΟΚΛΕΙΔΟ 1" PROFESSIONAL (HD)
ΜΑΚΡΥΣ ΑΞΟΝΑΣ

339€ ΚΩΔΙΚΟΣ:
47878



- Ροπή Βιδ./Ξεβ.: 290/320 kgm
- Βάρος: 16,6 kg

ΚΑΣΤΑΝΙΑ ΑΕΡΟΣ 1/4"

75€ ΚΩΔΙΚΟΣ:
42773



- Ροπή: 2,5 kgm
- Μήκος 160 mm
- Βάρος 0,5 kg

ΚΑΣΤΑΝΙΑ ΑΕΡΟΣ 1/2"

49€
ΚΩΔΙΚΟΣ:
42720



- Ροπή: 5,1 kgm
- Μήκος 255 mm
- Βάρος 1,2 kg

ΑΕΡΟΤΡΟΧΟΣ ΦΛΕΞΙΜΠΛ

39€
ΚΩΔΙΚΟΣ:
42751



- ΕΝΙΣΧΥΜΕΝΟΣ ΤΥΠΟΣ
- Στροφές 23000 r.p.m.
- Μήκος 172 mm
- Βάρος 0,75 kg

ΚΑΣΤΑΝΙΑ ΑΕΡΟΣ 1/2"

ΚΑΣΕΤΙΝΑ

65€ ΚΩΔΙΚΟΣ:
42721



Περιέχει: 1 αεροκαστίνα (42720), 7 καρβίδια, 1 προέκταση, 1 αντάπτορας σφαιρικός, 1 αντάπτορας κατασβίδι, 3 μύτες κατασβιδιού



53€ ΚΩΔΙΚΟΣ:
42755

ΚΑΣΕΤΙΝΑ
Περιέχει: 1 αεροτροχό, 10 τροχούς διάφορους, Τσοκ: 3 και 6 mm

ΕΚΚΕΝΤΡΟ ΑΠΟΡΡΟΦΗΤΙΚΟ ΑΕΡΟΤΡΙΒΕΙΟ
6" ΡΥΘΜΙΖΟΜΕΝΗΣ ΤΑΧΥΤΗΤΑΣ
PROFESSIONAL (HD) COMPOSITE

ΔΥΝΑΤΟ
ΚΑΙ
ΕΛΑΦΡΥ



- Στροφές 12000 r.p.m.
- Έκκετρο 5 mm
- Μήκος 187 mm
- Βάρος 0,85 kg

149€
ΚΩΔΙΚΟΣ:
47841

ΑΕΡΟΤΡΟΧΟΣ ΓΩΝΙΑΚΟΣ 5"

139€ ΚΩΔΙΚΟΣ:
42740



- Στροφές 11000 r.p.m.
- Μήκος 235 mm
- Πίεση 6 bar
- Βάρος 1,8 kg

ΠΡΙΤΣΙΝΑΔΟΡΟΙ ΑΕΡΟΣ

109€ ΚΩΔΙΚΟΣ:
42763

- Ύψος: 280 mm
 - Βάρος 1,75 kg
- ΜΠΕΚ: 2,4 - 3,2 - 4 - 4,8



219€ ΚΩΔΙΚΟΣ:
42765

Heavy Duty

- Ύψος: 330 mm
 - Βάρος 2,07 kg
- ΜΠΕΚ: 2,4 - 3,2 - 4 - 4, - 5,6 - 6,4

ΑΕΡΟΚΟΠΙΔΟ ΕΞΑΓΩΝΟ

35€
ΚΩΔΙΚΟΣ:
42791



- Κρούσεις 3200 b.p.m.
- Μήκος 172 mm
- Πίεση 6 bar
- Βάρος 1,5 kg

ΑΕΡΟΚΟΠΙΔΟ ΕΞΑΓΩΝΟ
ΚΑΣΕΤΙΝΑ

65€
ΚΩΔΙΚΟΣ:
42718



- Περιέχει:
1 αεροκόπιδο (42791),
5 κοπίδια διαφόρων τύπων 180mm

ΑΕΡΟΚΟΠΙΔΟ ΕΞΑΓΩΝΟ HEAVY DUTY
ΚΑΣΕΤΙΝΑ

89€
ΚΩΔΙΚΟΣ:
42793



- Κρούσεις 3200 b.p.m.
 - Μήκος 172 mm
- Περιέχει:
1 αεροκόπιδο (47836),
5 κοπίδια διαφόρων τύπων 180mm

ΚΑΡΦΩΤΙΚΑ ΑΕΡΟΣ

BÜLLE
MACHINERY - TOOLS

39€ ΚΩΔΙΚΟΣ: 47850 ΤΥΠΟΣ 80/16



- Δίχαλο τύπου 80 μήκους 6-16 mm
- Βάρος εργαλείου 0,75 kg

47€ ΚΩΔΙΚΟΣ: 47866 ΤΥΠΟΣ 80/25



- Δίχαλο τύπου 80 μήκους 10-25 mm
- Βάρος εργαλείου 1,2 kg

65€ ΚΩΔΙΚΟΣ: 47885 ΚΑΡΦΙΤΣΑ ΤΥΠΟΣ F64/35



- Καρφίτσα τύπου F64 μήκους 12-35 mm
- Βάρος εργαλείου 1,1 kg

49€ ΚΩΔΙΚΟΣ: 47857 ΒΕΛΟΝΑΚΙ ΤΥΠΟΣ 12/50



- Βελονάκι τύπου 12 μήκους 15-50mm
- Βάρος εργαλείου 1,28 kg

ΒΕΛΟΝΑΚΙ ΤΥΠΟΣ FT14/50

65€ ΚΩΔΙΚΟΣ: 47887

- Βελονάκι τύπου 14 μήκους 15-50mm
- Βάρος εργαλείου 1,34 kg



ΔΙΧΑΛΟ R400/32 ΚΑΙ ΒΕΛΟΝΑΚΙ ΜΕ ΚΕΦΑΛΙ F12/32

52€ ΚΩΔΙΚΟΣ: 47868

- Δίχαλο τύπου 90 μήκους 13-32 mm
- Βελονάκι τύπου 12 μήκους 10-32 mm
- Βάρος εργαλείου 1,2 kg



2 ΣΕ 1 ΔΙΧΑΛΟ R400/40 ΚΑΙ ΒΕΛΟΝΑΚΙ ΜΕ ΚΕΦΑΛΙ F12/50

66€ ΚΩΔΙΚΟΣ: 47886

- Δίχαλο τύπου 90 μήκους 16-40 mm
- Βελονάκι τύπου 12 μήκους 10-50 mm
- Βάρος εργαλείου 1,3 kg



ΠΙΣΤΟΛΙΑ ΒΑΦΗΣ ΑΕΡΟΣ

BÜLLE
MACHINERY - TOOLS

ΠΙΣΤΟΛΙ ΒΑΦΗΣ HVLP ΑΝΩ ΔΟΧΕΙΟ 600c.c.

25€



ΚΩΔ.	ΜΠΕΚ
66501	∅ 1,4
66502	∅ 1,7
66503	∅ 2,0

ΠΙΣΤΟΛΙ ΒΑΦΗΣ HVLP PROFESSIONAL ΑΝΩ ΔΟΧΕΙΟ 600c.c.

69€

Κατάλληλο για βερνίκια και χρώματα σε ιδιαίτερα απαιτητικές εφαρμογές της φανοποιίας, επιπλαποιίας και άλλων βιομηχανικών εφαρμογών.



ΚΩΔ.	ΜΠΕΚ
66509	∅ 1,3
66510	∅ 1,7

ΠΙΣΤΟΛΙ ΒΑΦΗΣ ΑΝΩ ΔΟΧΕΙΟ 600c.c.

18€



ΚΩΔ.	ΜΠΕΚ
66521	∅ 1,5
66522	∅ 1,8
66523	∅ 2,0

ΠΙΣΤΟΛΙ ΒΑΦΗΣ ΚΑΤΩ ΔΟΧΕΙΟ 1000c.c.

20€



ΚΩΔ.	ΜΠΕΚ
66516	∅ 1,5
66517	∅ 1,8
66518	∅ 2,0
66519	∅ 2,5

ΑΕΡΟΓΡΑΦΟΣ

BÜLLE ΑΕΡΟΓΡΑΦΟΣ 125c.c.

19€



ΚΩΔ.	ΜΠΕΚ
66511	∅ 0,5
66512	∅ 0,8
66513	∅ 1,0

ΣΕΤ ΠΙΣΤΟΛΙΩΝ ΑΕΡΟΣ

BÜLLE
MACHINERY - TOOLS

(6 ΤΕΜ.)

20€ ΚΩΔΙΚΟΣ: 66520



(8 ΤΕΜ.)

39€ ΚΩΔΙΚΟΣ: 66525

Με Πιστόλι Βαφής Άνω Δοχείο



ΣΩΛΗΝΕΣ ΑΕΡΟΣ ΣΠΙΡΑΛ

RPL ΜΕ ΠΡΙΖΑ UNIVERSAL & ΒΥΣΜΑ

(Το βύσμα συνδέεται σε πρίζα universal)

ΚΩΔΙΚΟΣ	ΤΥΠΟΣ	ΤΙΜΗ
42169	∅6x8 (10mt)	12 €
42170	∅6x8 (15mt)	16 €
42172	∅8x10 (10mt)	16 €
42173	∅8x10 (15mt)	20 €

RILSAN ΜΕ ΠΡΙΖΑ UNIVERSAL & ΒΥΣΜΑ

(Το βύσμα συνδέεται σε πρίζα universal)

ΚΩΔΙΚΟΣ	ΤΥΠΟΣ	ΤΙΜΗ
42176	∅6x8 (0mt)	20 €
42177	∅6x8 (15mt)	26 €
42179	∅8x10 (10mt)	25 €
42180	∅8x10 (15mt)	35 €

59€ ΚΩΔΙΚΟΣ: 66546

ΑΥΤΟΜΑΤΗ ΑΝΕΜΗ ΜΕ ΣΩΛΗΝΑ ΑΕΡΟΣ 10m+1m

- Μήκος σωλ. εισ.: 1m /εξόδ.: 10m
- Τύπος σωλήνα: 8x12mm
- Πίεση λειτουργίας max.: 10bar
- Ταχυσύνδεσμοι πρίζα (universal)- βύσμα



79€ ΚΩΔΙΚΟΣ: 66547

ΑΥΤΟΜΑΤΗ ΑΝΕΜΗ ΜΕ ΣΩΛΗΝΑ ΑΕΡΟΣ 15m+1m

- Μήκος σωλ. εισ.: 1m /εξόδ.: 15m
- Τύπος σωλήνα: 8x12mm
- Πίεση λειτουργίας max.: 10bar
- Ταχυσύνδεσμοι πρίζα (universal)- βύσμα



Στις αναγραφόμενες προτεινόμενες τιμές συμπεριλαμβάνεται Φ.Π.Α. Για το κόστος μεταφορικών, συναρμολόγησης ή εγκατάστασης (όταν απαιτείται) αλλά και για το χρόνο διαθεσιμότητας του προϊόντος στο χώρο του καταστήματος, επικοινωνείτε με το κατάστημα.

1,5m • Μέγιστο φορτίο **600 kg** • Επιφάνεια εργασίας από MDF πάχους 28mm • Επένδυση επιφάνειας εργασίας με PVC υψηλής αντοχής • Κάλυψη σκόρου επιφάνειας με PVC • Ρυθμιζόμενο καθ' ύψος ±40 mm • Ηλεκτροστατική βαφή με χρώματα βιομηχανικής χρήσης



Πάγκος 1,5x0,75m

185€
ΚΩΔ.: 66401
WB-15L

Σημ.: Οι διάτρητες πλάτες, λοιπά εξαρτήματα και συρταριές είναι optional (προαιρετικός εξοπλισμός).

2,0m • Μέγιστο φορτίο **1000 kg**. • Επιφάνεια εργασίας από MDF πάχους 53mm • Επένδυση επιφάνειας εργασίας με PVC υψηλής αντοχής • Κάλυψη σκόρου επιφάνειας με PVC • Ρυθμιζόμενο καθ' ύψος ±40 mm • Ηλεκτροστατική βαφή με χρώματα βιομηχανικής χρήσης



Πάγκος 2x0,75m

295€
ΚΩΔ.: 66405
WB-21M

Σημ.: Οι διάτρητες πλάτες, λοιπά εξαρτήματα και συρταριές είναι optional (προαιρετικός εξοπλισμός).

OPTIONAL (ΠΡΟΑΙΡΕΤΙΚΟΣ) ΕΞΟΠΛΙΣΜΟΣ

1 Πλάτη διάτρητη για στηρίγματα



19€ ΚΩΔΙΚΟΣ: 66415

(Π) 712 x (Υ) 299 mm
Απαιτούνται 4 τεμ. για πλήρη σύνθεση

2 Πλάτη διάτρητη για σκαφάκια



19€ ΚΩΔΙΚΟΣ: 66416

(Π) 712 x (Υ) 299 mm
Απαιτούνται 4 τεμ. για πλήρη σύνθεση

3 Κολώνα



18€ ΚΩΔΙΚΟΣ: 66414

Απαιτούνται 3 τεμ. για πλήρη σύνθεση

4 Μετώπη



25€ ΚΩΔΙΚΟΣ: 66410

1442mm

5 Κάτω Ράφι



25€ ΚΩΔΙΚΟΣ: 66412

1442mm

6 Συρταριές σταθερές και για τους 2 πάγκους

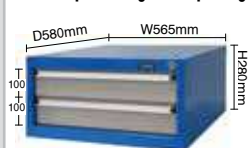

Με 2 συρτάρια

145€ ΚΩΔΙΚΟΣ: 66402

(στερεώνονται κάτω από το τραπέζι του πάγκου)

7 Πλάτη διάτρητη για στηρίγματα



24€ ΚΩΔΙΚΟΣ: 66417

(Π) 1012 x (Υ) 299 mm
Απαιτούνται 4 τεμ. για πλήρη σύνθεση

8 Πλάτη διάτρητη για σκαφάκια



24€ ΚΩΔΙΚΟΣ: 66418

(Π) 1012 x (Υ) 299 mm
Απαιτούνται 4 τεμ. για πλήρη σύνθεση

9 Κολώνα



18€ ΚΩΔΙΚΟΣ: 66414

Απαιτούνται 3 τεμ. για πλήρη σύνθεση

10 Μετώπη



33€ ΚΩΔΙΚΟΣ: 66411

2041mm

11 Κάτω Ράφι



33€ ΚΩΔΙΚΟΣ: 66413

2041mm



Με 3 συρτάρια

195€ ΚΩΔΙΚΟΣ: 66406

(στερεώνονται κάτω από το τραπέζι του πάγκου)

ΠΑΓΚΟΙ ΕΡΓΑΣΙΑΣ ΜΕ ΠΛΑΤΗ ΚΑΙ ΣΥΡΤΑΡΙΑ



99€ ΚΩΔΙΚΟΣ: 47613

Μέγιστο φορτίο **100 kg**

✓ Προτείνεται για ερασιτεχνική χρήση



- Σταθερή συναρμογή με βίδες
- Επιφάνεια εργασίας από MDF 12mm
- Διάτρητη πλάτη από MDF 4,5mm

• Διαστάσεις προϊόντος: 120 x 60 x 156 cm



179€ ΚΩΔΙΚΟΣ: 47614

Ενισχυμένος, Μέγιστο φορτίο **200 kg**

✓ Προτείνεται για ερασιτεχνική & ημιεπαγγελματική χρήση



- Σταθερή συναρμογή με βίδες
- Επιφάνεια εργασίας από μαύρο MDF 18mm
- Διάτρητη πλάτη από MDF 8mm
- Διαστάσεις προϊόντος: 113 x 61,5 x 158 cm

7 ΣΥΡΤΑΡΙΩΝ ΜΕ ΡΟΥΛΕΜΑΝ

335€ ΚΩΔΙΚΟΣ: 66436



- Συνολικές διαστάσεις με τροχούς & χειρολαβή ΜxΠxΥ: 770x460x980 mm
- 5 συρτάρια με διαστ. ΜxΠxΥ: 576x400x70 mm (οφέλιμες διαστ. ΜxΠxΥ: 518x395x55 mm)
- 2 συρτάρια με διαστ. ΜxΠxΥ: 576x400x146 mm (οφέλιμες διαστ. ΜxΠxΥ: 518x395x135 mm)
- Βάρος: 53 kg

7 ΣΥΡΤΑΡΙΩΝ ΜΕ ΡΟΥΛΕΜΑΝ & ΠΛΑΪΝΟ ΝΤΟΥΛΑΠΙ

390€ ΚΩΔΙΚΟΣ: 66437



- Συνολικές διαστάσεις με τροχούς & χειρολαβή ΜxΠxΥ: 756x460x975 mm
- 2 συρτάρια με διαστ. ΜxΠxΥ: 576x400x151x4 mm
- 5 συρτάρια με διαστ. ΜxΠxΥ: 576x400x73,5x4 mm
- 1 πλαϊνό ντουλάπι με πλάτη στήριξης εργαλείων
- Βάρος: 57 kg

7 ΣΥΡΤΑΡΙΩΝ ΜΕ ΡΟΥΛΕΜΑΝ & ΝΤΟΥΛΑΠΙ

450€ ΚΩΔΙΚΟΣ: 66438



- Συνολικές διαστάσεις με τροχούς & χειρολαβή ΜxΠxΥ: 1135x460x975 mm
- 2 συρτάρια με διαστ. ΜxΠxΥ: 576x400x151x4 mm
- 5 συρτάρια με διαστ. ΜxΠxΥ: 576x400x73,5x4 mm
- 1 ντουλάπι εμπρός με ράφι
- Πλαϊνά-πλάτες με οπές για στήριξη εργαλείων
- Βάρος: 69,5 kg

ΚΑΡΟΤΣΙΑ ΕΡΓΑΛΕΙΩΝ



ΜΕ ΤΡΙΑ ΡΑΦΙΑ

89€ ΚΩΔΙΚΟΣ: 66427

- Συνολικές διαστ. ΜxΠxΥ: 719x365x780mm
- Διαστ. ραφιών ΜxΠxΥ: 719x365x85mm
- Βάρος: 13 kg



ΣΥΝΘΕΤΟ

199€ ΚΩΔΙΚΟΣ: 66429

- Συνολικές διαστάσεις ΜxΠxΥ: 705 x 370 x 830mm
- 2 συρτάρια με διαστάσεις ΜxΠxΥ: 587x325x60 mm
- Βάρος: 27,5 kg

ΦΟΡΗΤΕΣ ΕΡΓΑΛΕΙΟΘΗΚΕΣ

35€

ΚΩΔΙΚΟΣ: 66425



- 5 Θέσεων
- Διαστ. ΜxΠxΥ: 495x200x290 mm
- Βάρος: 5,5 kg

58€

ΚΩΔΙΚΟΣ: 66419



- Με 3 Συρτάρια
- Διαστ. ΜxΠxΥ: 520x215x300 mm
- Βάρος: 7,98 kg

ΥΔΡΑΥΛΙΚΟΙ ΕΞΟΛΚΕΙΣ

5 ΤΟΝ.

59€

ΚΩΔΙΚΟΣ: 43373

10 ΤΟΝ.

105€

ΚΩΔΙΚΟΣ: 43374



- Με 360° περιστρεφόμενη λαβή αντλίας και κεντραδόρο για εύκολη τοποθέτηση
- Δυνατότητα τοποθέτησης σε όλες τις θέσεις

ΠΡΕΣΣΕΣ ΦΑΝΟΠΟΪΑΣ

159€ ΚΩΔΙΚΟΣ: 47191

4 ΤΟΝ. ΕΜΒΟΛΟ



- Ελάχιστο ύψος εμβόλου: 270 mm
- Διαδρομή εμβόλου 120 mm
- Σφίνα Διάνοιξης 500 kg



239€ ΚΩΔΙΚΟΣ: 47190

10 ΤΟΝ. ΕΜΒΟΛΟ



- Ελάχιστο ύψος εμβόλου: 380 mm
- Διαδρομή εμβόλου 150 mm
- Σφίνα Διάνοιξης 500 kg



Στις αναγραφόμενες προτεινόμενες τιμές συμπεριλαμβάνεται Φ.Π.Α. Για το κόστος μεταφορικών, συναρμολόγησης ή εγκατάστασης (όταν απαιτείται) αλλά και για το χρόνο διαθεσιμότητας του προϊόντος στο χώρο του καταστήματος, επικοινωνείτε με το κατάστημα.

ΜΕ ΠΟΔΟΚΙΝΗΤΗ ΥΔΡΑΥΛΙΚΗ ΑΝΤΛΙΑ



- Μηχανική μέγερνη για τη συγκράτηση του εμπρός τροχού της μοτοσυκλέτας
- Βάρος Κ/Μ: 97,5/123,5 kg

ΜΕ ΠΟΔΟΚΙΝΗΤΗ ΥΔΡΑΥΛΙΚΗ ΑΝΤΛΙΑ



- Μηχανική μέγερνη για τη συγκράτηση του εμπρός τροχού της μοτοσυκλέτας
- Βάρος Κ/Μ: 122/157 kg

ΨΑΛΙΔΩΤΟΣ ΓΡΥΛΛΟΣ



ΙΚΑΝΟΤΗΤΑ (ton.)	1.5
ΕΛΑΧΙΣΤΟ ΥΨΟΣ (mm)	100
ΜΕΓΙΣΤΟ ΥΨΟΣ (mm)	370
ΔΙΑΣΤΑΣΕΙΣ ΣΥΣΚ. (mm)	505x405x240
ΒΑΡΟΣ Κ/Μ (kg)	2,1/2,3

ΓΡΥΛΛΟΣ ΟΧΗΜΑΤΩΝ OFF-ROAD (4X4)

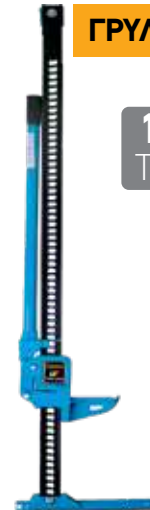

ΙΚΑΝΟΤΗΤΑ (ton.)	1.5
ΕΛΑΧΙΣΤΟ ΥΨΟΣ ΑΝΥΨ. (mm)	125
ΜΕΓΙΣΤΟ ΥΨΟΣ ΑΝΥΨ. (mm)	1320
ΔΙΑΣΤΑΣΕΙΣ ΣΥΣΚ. (mm)	1540x240x140
ΒΑΡΟΣ (kg)	14,6

STAND ΤΡΟΧΩΝ



ΓΡΥΛΛΟΙ ΜΠΟΥΚΑΛΑΣ



ΚΩΔΙΚΟΣ	ΤΥΠΟΣ	ΤΙΜΗ
40602	2 ton.	18 €
40604	3 ton.	21 €
40606	5 ton.	26 €
40608	8 ton.	30 €
40610	12 ton.	38 €
40612	15 ton.	44 €
40614	20 ton.	55 €

ΤΡΙΠΟΔΑ



2 TON.	32€ ΚΩΔΙΚΟΣ: 60616	Τιμή ζεύγους
3 TON.	39€ ΚΩΔΙΚΟΣ: 60617	Τιμή ζεύγους

ΚΑΡΟΤΣΟΓΡΥΛΛΟΙ

express

2

Ton.

49€

ΚΩΔΙΚΟΣ:
60604



> 360° περιστρεφόμενη λαβή

2

Ton.

67€

ΚΩΔΙΚΟΣ:
60607



> Με αργή - ομαλή κάθοδο

3

Ton.

85€

ΚΩΔΙΚΟΣ:
60619



3

Ton.

149€

ΚΩΔΙΚΟΣ:
60614



ΒΑΡΕΩΣ ΤΥΠΟΥ

Επαγγελματικός

3

Ton.

175€

ΚΩΔΙΚΟΣ:
40623



Quick Lift

Επαγγελματικός

Με πεντάλ
ταχείας ανύψωσης
βραχίονα
(χωρίς φορτίο)

ΚΑΡΟΤΣΟΓΡΥΛΛΟΙ ΧΑΜΗΛΟΥ ΠΡΟΦΙΛ

express

2

Ton.

59€

ΚΩΔΙΚΟΣ:
60648



> Χαμηλού προφίλ (85mm)

2

Ton.

79€

ΚΩΔΙΚΟΣ:
60608



> Χαμηλού προφίλ (89mm)
> Περιστρεφόμενη λαβή

2.5

Ton.

215€

ΚΩΔΙΚΟΣ:
60638



> Χαμηλού προφίλ (80mm)
> Επαγγελματικός, βαρ. τύπου
> Διπλής αντλίας

3

Ton.

259€

ΚΩΔΙΚΟΣ:
60615



> Χαμηλού προφίλ (98mm)
> Επαγγελματικός, βαρ. τύπου
> Διπλής αντλίας

ΚΑΡΟΤΣΟΓΡΥΛΛΟΣ ΥΨΗΛΗΣ ΑΝΥΨ.

2

Ton.

375€

ΚΩΔΙΚΟΣ:
60612



> Επαγγελματικός, βαρέως τύπου
> Μακρύς, υψηλής ανύψωσης (800mm)
> Ποδοπεντάλ

ΚΑΡΟΤΣΟΓΡΥΛΛΟΣ ΑΛΟΥΜΙΝΙΟΥ

2.5

Ton.

249€

ΚΩΔΙΚΟΣ:
60611



> Σασί αλουμινίου (ελαφρύ)
> Compact διαστάσεων

ΓΡΥΛΛΟΙ ΑΕΡΟΣ

express

1.150€

ΚΩΔΙΚΟΣ:
60641

15/30 ton.



> 2 εμβόλων
> Με δύο προεκτάσεις
75mm & 45mm
> Βάρος: 53 kg

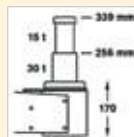

1.270€

ΚΩΔΙΚΟΣ:
60642

25/50 ton.



> 2 εμβόλων
> Με δύο προεκτάσεις
75mm & 45mm
> Βάρος: 73 kg

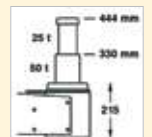

Στις αναγραφόμενες προτεινόμενες τιμές συμπεριλαμβάνεται Φ.Π.Α. Για το κόστος μεταφορικών, συναρμολόγησης ή εγκατάστασης (όταν απαιτείται) αλλά και για το χρόνο διαθεσιμότητας του προϊόντος στο χώρο του καταστήματος, επικοινωνείτε με το κατάστημα.



10 ton.
(πάγκου)

330€ ΚΩΔΙΚΟΣ: 60625

- Χειροκίνητη αντλία
- Διαδρ. εμβόλου 175mm
- Βάρος 45 kg



12 ton.

410€ ΚΩΔΙΚΟΣ: 60628

- Χειροκίνητη αντλία
- Διαδρ. εμβόλου 175mm
- Βάρος 69,5 kg



20 ton.

550€ ΚΩΔΙΚΟΣ: 60622

- Χειροκίνητη αντλία
- Διαδρ. εμβόλου 175mm
- Βάρος 101,5 kg



20 ton.

690€ ΚΩΔΙΚΟΣ: 60659

- Χειροκίνητη & Πνευματική
- Διαδρ. εμβόλου 175mm
- Βάρος 98,3 kg

ΒΑΡΕΩΣ ΤΥΠΟΥ



Μετακίνηση εμβόλου δεξιά-αριστερά

20 ton.
Βαρ. Τύπου

810€ ΚΩΔΙΚΟΣ: 60623

- Χειροκίνητη αντλία
- Διαδρ. εμβόλου 175mm
- Βάρος 115 kg

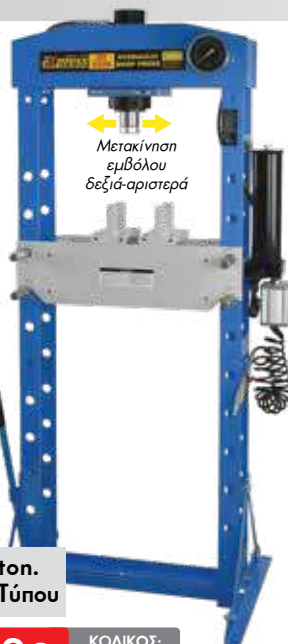

Μετακίνηση εμβόλου δεξιά-αριστερά

30 ton.
Βαρ. Τύπου

920€ ΚΩΔΙΚΟΣ: 60624

- Χειροκίνητη & Πνευματική
- Διαδρ. εμβόλου 145mm
- Βάρος 165 kg



Μετακίνηση εμβόλου δεξιά-αριστερά

Αναμένεται από 24/04/2025

50 ton.
Βαρ. Τύπου

1.990€ ΚΩΔΙΚΟΣ: 60629

- Χειροκίνητη & Πνευματική με ποδοπεντάλ
- Διαδρ. εμβόλου 200mm
- Βάρος 293 kg

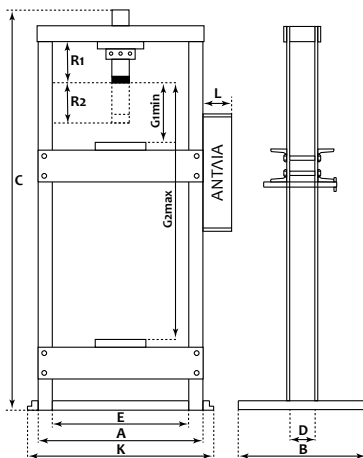

ΚΩΔΙΚΟΣ	ΙΚΑΝΟΤ.	ΒΑΡΟΣ ΚΑΘΑΡΟ	A	B	C	D	E	G1min	G2max	R1	R2 (*)	R1+R2	K	L
60625	10 ton.	51 kg	500	450	1080	100	340	180	340	110	175	285	580	170-510
60628	12 ton.	69,5 kg	590	500	1660	80	510	0	920	120	175	295	680	150
60622	20 ton.	101,5 kg	640	700	1800	100	545	45	880	145	175	320	730	100
60659	20 ton.	98,3 kg	640	700	1800	100	545	45	880	145	175	320	730	120
60623	20 ton.	115 kg	630	560	1650	150	510	25	895	145	175	320	700	100
60624	30 ton.	165 kg	630	560	1700	150	510	70	945	130	145	275	700	120
60629	50 ton.	293 kg	910	795	1310	220	710	0	920	165	200	365	990	118

(*) R2 διαδρομή εμβόλου



1000kg ΠΤΥΣΣΟΜΕΝΟ

279€ ΚΩΔΙΚΟΣ: 60655

- Ικανότητα ανύψωσης 1000kg
- Ύψος ανύψ. max. 2m
- Ύψος μηχαν. 1,38m
- Βάρος 65kg



2000kg ΠΤΥΣΣΟΜΕΝΟ

395€ ΚΩΔΙΚΟΣ: 60640

- Ικανότητα ανύψωσης 2000kg
- Ύψος ανύψ. max. 2,3m
- Ύψος μηχαν. 1,39m
- Βάρος 90,5kg

ΑΡΤΑΝΗ / ΤΡΑΒΕΡΣΑ

ΑΡΤΑΝΗ ΚΙΝΗΤΗΡΑ ΜΕ ΕΜΒΟΛΟ

Ικανότητα 680kg



39€ ΚΩΔΙΚΟΣ: 60657



STAND ΚΙΝΗΤΗΡΩΝ

149€

ΚΩΔΙΚΟΣ: 60620

- Ικανότητα: 680 kg
- Διαστάσεις συσκ.: 860x420x160 mm
- Βάρος 33,6 kg



ΤΡΑΒΕΡΣΑ ΜΕ ΔΥΟ ΓΑΤΖΟΥΣ

Ικανότητα 500kg



105€ ΚΩΔΙΚΟΣ: 60658



ΣΑΣΜΑΝΟΓΡΥΛΛΟΣ

185€

ΚΩΔΙΚΟΣ: 60627

- Ικανότητα ανύψωσης: 500 kg
- Μέγιστο/ελάχιστο ύψος 1950/1135 mm
- Βάρος 28 kg

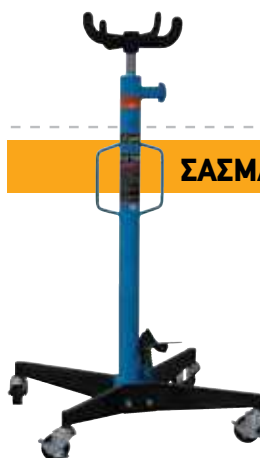

ΠΛΥΝΤΗΡΙΑ ΕΞΑΡΤΗΜΑΤΩΝ



90 Lt.



195€ ΚΩΔΙΚΟΣ: 47111

- Ηλεκτρική Αντλία • Τάση 230 Volt
- Διαστάσεις δεξαμενής: 759x527x275 mm
- Βάρος: 28 kg

90 Lt.

Τροχήλατο με 2 ράφια



249€ ΚΩΔΙΚΟΣ: 47116

- Ηλεκτρική Αντλία • Τάση 230 Volt
- Διαστάσεις δεξαμενής: 712x483x204 mm
- Βάρος: 37 kg

150 Lt.



279€ ΚΩΔΙΚΟΣ: 47113

- Ηλεκτρική Αντλία • Τάση 230 Volt
- Διαστάσεις δεξαμενής: 1135x545x320 mm
- Βάρος: 45 kg

ΡΑΜΠΑ ΑΝΥΨΩΣΗΣ

express

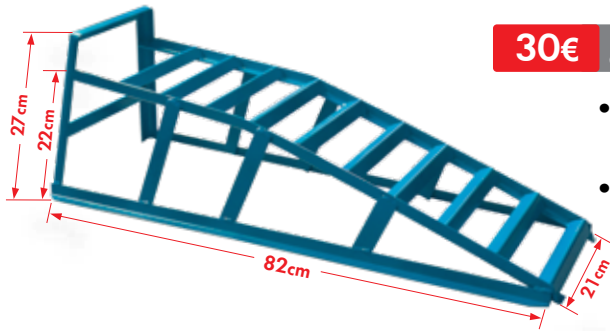

30€

ΚΩΔΙΚΟΣ:
631446

- Ανυψωτική Ικανότητα (μονή/ζεύγος) 1000/2000 kg
- Βάρος 5,6 kg

ΚΑΘΙΣΜΑΤΑ ΕΡΓΑΣΙΑΣ

express



- Με θέσεις τοποθέτησης εργαλείων
- Με 4 ρόδες

33€

ΚΩΔΙΚΟΣ:
40666

Τετράγωνο



- Με ρύθμιση καθ' ύψος με πνευματικό έμβολο
- Ελάχιστο / Μέγιστο ύψος 390 / 520mm
- Με 5 ρόδες

57€

ΚΩΔΙΚΟΣ:
40665

Στρογγυλό

ΞΑΠΛΩΣΤΡΕΣ ΕΡΓΑΣΙΑΣ

express

42€

ΚΩΔΙΚΟΣ:
60601

Μήκος: 1m



42€

ΚΩΔΙΚΟΣ:
60602

Μήκος: 1m



ΡΑΜΠΑ ΑΛΟΥΜΙΝΙΟΥ ΣΠΑΣΤΗ

115€

Κωδικός:
631443

τιμή ανά τεμάχιο

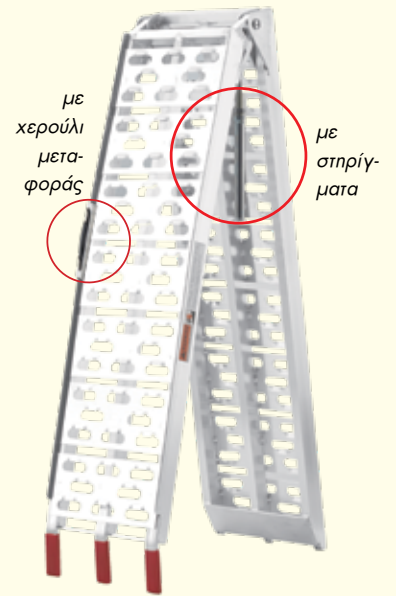

- Ανυψωτική ικανότητα (μονή/ζεύγος): 680/1360 kg (*)
- Διαστάσεις: 2260x305 / 1160x305 mm
- Βάρος: 8,2 kg

(*) με τη χρήση του στηρίγματος

STAND ΧΑΡΤΙΟΥ ΕΠΙΤΟΙΧΙΟ (*)

express



25€

ΚΩΔΙΚΟΣ:
60636

Διαστάσεις συσκ.:
270x240x360 mm

(*) δεν περιλαμβάνεται το χαρτί

ΣΥΜΠΙΕΣΟΜΕΤΡΑ / ΕΞΟΛΚΕΙΣ

express

ΣΥΜΠΙΕΣΟΜΕΤΡΟ ΒΕΝΖΙΝΗΣ



35€

ΚΩΔΙΚΟΣ:
631506

- Σπειρώματα: M10x1.0, M12x1.25, M14x1.25, M18x1.5

ΣΥΜΠΙΕΣΟΜΕΤΡΟ ΠΕΤΡΕΛΑΙΟΥ



85€

ΚΩΔΙΚΟΣ:
631500

- Μετρητής πίεσης για κινητήρες Diesel
- 14 αντάπτορες

ΣΕΤ 14 ΚΛΕΙΔΙΩΝ ΓΙΑ ΦΙΛΤΡΑ ΛΑΔΙΟΥ



55€

ΚΩΔΙΚΟΣ:
631504

ΑΝΑΡΡΟΦΗΤΗΡΑΣ ΛΑΔΙΟΥ



30

Lt.

219€

ΚΩΔΙΚΟΣ:
40672

ΧΩΡΙΣ
ΓΥΑΛΑ



Συνοδεύεται με:

- 4 εύκαμπτους καθετήρες (∅ 5 x 730 mm, ∅ 6 x 730 mm, ∅ 7 x 1030 mm, ∅ 8 x 730 mm)
- 2 μεταλλικούς καθετήρες (∅ 5 x 730 mm, ∅ 6 x 730 mm)
- 2 αντάπτορες για: MERCEDES, VAG

65

Lt.

319€

ΚΩΔΙΚΟΣ:
40675

ΜΕ
ΓΥΑΛΑ



Συνοδεύεται με:

- 4 εύκαμπτους καθετήρες (∅ 6 x 700 mm, ∅ 6 x 800 mm, ∅ 8 x 700 mm, ∅ 8 x 800 mm)
- 2 μεταλλικούς καθετήρες (∅ 5 x 800 mm, ∅ 6 x 800 mm)

ΓΡΑΣΑΔΟΡΟΙ ΤΡΟΧΗΛΑΤΟΙ ΜΕ ΑΝΤΛΙΑ ΑΕΡΟΣ

12

Lt.

159€

ΚΩΔΙΚΟΣ:
40647

express



Συνοδεύεται με:

- Αεραντλία γράσου
- Δίσκο προώθησης
- Ελαστικό σωλήνα 4m
- Πιστόλι γράσου με αρθρωτό σύνδεσμο (γόνατο)
- Ρυθμιστής με υδατοπαγίδα

20

Lt.

179€

ΚΩΔΙΚΟΣ:
40648

express



Συνοδεύεται με:

- Αεραντλία γράσου
- Δίσκο προώθησης
- Ελαστικό σωλήνα 4m
- Πιστόλι γράσου με αρθρωτό σύνδεσμο (γόνατο)
- Ρυθμιστής με υδατοπαγίδα

30

Lt.

219€

ΚΩΔΙΚΟΣ:
40649

express



Συνοδεύεται με:

- Αεραντλία γράσου
- Δύο δίσκους προώθησης ∅ 310 και ∅ 370
- Ελαστικό σωλήνα 4m
- Πιστόλι γράσου με αρθρωτό σύνδεσμο (γόνατο)
- Ρυθμιστής με υδατοπαγίδα

ΓΡΑΣΑΔΟΡΟΣ ΧΕΙΡΟΚΙΝΗΤΟΣ

Χειροκίνητος
25Lt.

Τροχήλατος

25

Lt.

89€

ΚΩΔΙΚΟΣ:
40424

TOROS



Συνοδεύεται με:

- Σωλήνα γράσου 1/4" - 2 mτ και λαβή τύπου πιστόλι
- Ροή Εξόδου 4 cc / κύκλο

ΒΑΛΒΟΛΙΝΙΕΡΑ ΧΕΙΡΟΚΙΝΗΤΗ

Χειροκίνητη
25Lt.

Τροχήλατη

25

Lt.

85€

ΚΩΔΙΚΟΣ:
40423

TOROS



Συνοδεύεται με:

- Σωλήνα PVC 2,5 mτ
- Ροή Εξόδου 75 cc / κύκλο

ΓΡΑΣΑΔΟΡΟΙ ΦΟΡΗΤΟΙ

ΧΕΙΡΟΣ, ΑΕΡΟΣ ΣΥΝΕΧΟΥΣ ΡΟΗΣ

35€

ΚΩΔΙΚΟΣ:
47884

400cc

- Περιστρεφόμενη λαβή 360°
- Συνεχούς ροής
- Με 2 Ακροφύσια 1 Σταθερό / 1 Εύκαμπτο

ΧΕΙΡΟΣ, ΒΑΡΕΩΣ ΤΥΠΟΥ

19€

ΚΩΔΙΚΟΣ:
40429

400cc



Στις αναγραφόμενες προτεινόμενες τιμές συμπεριλαμβάνεται Φ.Π.Α. Για το κόστος μεταφορικών, συναρμολόγησης ή εγκατάστασης (όταν απαιτείται) αλλά και για το χρόνο διαθεσιμότητας του προϊόντος στο χώρο του καταστήματος, επικοινωνείτε με το κατάστημα.

ΦΟΡΤΙΣΤΕΣ ΜΠΑΤΑΡΙΩΝ



ΦΟΡΤΙΣΤΕΣ

ΚΩΔ. 65678



max. 20Amp

ΚΩΔ. 65679



max. 30Amp

ΚΩΔ. 65639



ΦΟΡΤΙΣΤΕΣ - ΕΚΚΙΝΗΤΕΣ

ΚΩΔ. 65615



ΚΩΔ. 65635



ΚΩΔΙΚΟΣ	65678	65679	65639	65635	65615
ΤΑΣΗ ΦΟΡΤΙΣΗΣ (V)	12/24	12/24	12/24	12/24	12/24
ΙΣΧΥΣ (Watt)	240	450	1300	1100	1500
ΡΕΥΜΑ ΦΟΡΤ. (A)	20	30	38	35	45
ΡΕΥΜΑ ΕΚΚΙΝΗΣΗΣ (A) (12V/24V)	-	-	200	300	500
ΦΟΡΤΙΣΗ ΜΠΑΤ. ΧΩΡΗΤ. (Ah)	180	220	500	450	750
ΔΙΑΣΤΑΣΕΙΣ (Π x Μ x Υ) (cm)	29x25,5x23	29x25,5x23	31,5x31,5x26	31x26x60	32x28x69
ΒΑΡΟΣ (kg)	4,1	5,5	9,5	19	22
ΤΙΜΗ	55€	69€	115€	175€	229€

ΑΥΤΟΜΑΤΟΙ ΗΛΕΚΤΡΟΝΙΚΟΙ ΦΟΡΤΙΣΤΕΣ - ΣΥΝΤΗΡΗΤΕΣ ΜΠΑΤΑΡΙΩΝ EXPRESS



Ηλεκτρονικοί φορτιστές με ενσωματωμένο μικροεπεξεργαστή διάγνωσης των αναγκών της μπαταρίας και επιλογή του κατάλληλου τρόπου - σταδίου φόρτισης ανάλογα με τις ανάγκες της. Έχουν τη δυνατότητα να επαναφέρουν μπαταρίες με χαμηλό φορτίο, να κάνουν αποθείωση στοιχείων μπαταρίας, να συντηρούν μπαταρίες σε πλήρη φόρτιση για όσο διάστημα δεν χρησιμοποιούνται. Κατάλληλοι για φόρτιση και συντήρηση όλων των τύπων μπαταριών, συμπεριλαμβανομένων των μπαταριών μολύβδου-οξέος, WET, GEL, ΑΣΒΕΣΤΙΟΥ, AGM & LITHIUM (λιθίου).

6/12V
4A
120Ah

35€ ΚΩΔΙΚΟΣ:
60160



> Φόρτιση 10 σταδίων + στάδιο συντήρησης + Power Supply (3A)
> Με ψηφιακή (LCD) οθόνη πολλαπλών ενδείξεων > Προστασία από ανεστραμμένη πολικότητα, υπέρταση, υπερθέρμανση, βραχυκύκλωμα > Με αυτόματη επαναλειτουργία μετά από διακοπή ρεύματος

6/12V
6A
150Ah

55€ ΚΩΔΙΚΟΣ:
60162



> Φόρτιση 10 σταδίων + στάδιο συντήρησης + Power Supply (6A)
> Με ψηφιακή (LCD) οθόνη πολλαπλών ενδείξεων > Προστασία από ανεστραμμένη πολικότητα, υπέρταση, υπερθέρμανση, βραχυκύκλωμα > Με αυτόματη επαναλειτουργία μετά από διακοπή ρεύματος

6/12V
10A
200Ah

69€ ΚΩΔΙΚΟΣ:
60161



> Φόρτιση 10 σταδίων + στάδιο συντήρησης + Power Supply (10A)
> Με ψηφιακή (LCD) οθόνη πολλαπλών ενδείξεων > Προστασία από ανεστραμμένη πολικότητα, υπέρταση, υπερθέρμανση, βραχυκύκλωμα > Με αυτόματη επαναλειτουργία μετά από διακοπή ρεύματος > Ταχυσύνδεσμος τύπου δαγκάνας/τύπου δακτυλίου μόνιμης εγκατ./τύπου αναπήρα για συσκευές 12Volt

12/24V
15A
300Ah

85€ ΚΩΔΙΚΟΣ:
60163



> Φόρτιση 7 σταδίων + στάδιο συντήρησης + Power Supply (15A)
> Με ψηφιακή (LCD) οθόνη πολλαπλών ενδείξεων > Προστασία από ανεστραμμένη πολικότητα, υπέρταση, υπερθέρμανση, βραχυκύκλωμα > Με αυτόματη επαναλειτουργία μετά από διακοπή ρεύματος

JUMP STARTER (ΕΚΚΙΝΗΤΗΣ) & POWERBANK IMPERIA



12V
7200mAh

69€ ΚΩΔΙΚΟΣ:
60134



Συνοδεύεται με πλούσιο εξοπλισμό

- 12V • 7200mAh
- Στιγμιαίο ρεύμα: 600 A
- Ρεύμα εκκίνησης: 300 A
- Ρεύμα εξόδου: (5V/2A), (12V εκκίνηση)
- Ρεύμα εισόδου: 5V/1.5A
- Κατάλληλο για εκκίνηση κινητήρων βενζίνης έως 4000 cc & πετρελαίου έως 2000 cc

12V
13800mAh

89€ ΚΩΔΙΚΟΣ:
60131



Συνοδεύεται με πλούσιο εξοπλισμό

- 12V • 13800mAh
- Στιγμιαίο ρεύμα: 600 A
- Ρεύμα εκκίνησης: 300 A
- Ρεύμα εξόδου: (5V/2A), (12V/5A) (QC 3.0), (12V εκκίνηση)
- Ρεύμα εισόδου: 5V/2A
- Κατάλληλο για εκκίνηση κινητήρων βενζίνης έως 6000 cc & πετρελαίου έως 4000 cc

12V
20000mAh

119€ ΚΩΔΙΚΟΣ:
60135



Συνοδεύεται με πλούσιο εξοπλισμό

- 12V • 20000mAh • Στιγμιαίο ρεύμα: 2000 A • Ρεύμα εκκίνησης: 1000 A • Ρεύμα εξόδου: (5V/2.4A), (5V/3A) (9V/2A), (12V/1.5A), (12V εκκίνηση) • Ρεύμα εισόδου: 60Watt
- Κατάλληλο για εκκίνηση κινητήρων βενζίνης έως 8000 cc & πετρελαίου έως 6000 cc

ΜΕ ΛΕΙΤΟΥΡΓΙΑ ΑΕΡΟΣΥΜΠΙΕΣΤΗ 120psi

12V
12000mAh

99€ ΚΩΔΙΚΟΣ:
60136



Σκανάρτε για να δείτε επιπλέον πληροφορίες για τον κωδικό 60136



Συνοδεύεται με πλούσιο εξοπλισμό

- ΠΟΛΥΕΡΓΑΛΕΙΟ 4 ΣΕ 1**
- 12V • 12000mAh • Στιγμιαίο ρεύμα: 1200 A • Ρεύμα εκκίνησης: 600 A • Ρεύμα εξόδου: (5V/2.4A), (5V/3A) (9V/2A), (12V/1.5A)
 - Ρεύμα εισόδου: 5V-9V/2A
 - Κατάλληλο για εκκίνηση κινητήρων βενζίνης έως 6000 cc & πετρελαίου έως 4000 cc

• **Αυτόματοι με μικροεπεξεργαστή** • **Ταχύτερη φόρτιση** • **Ασφαλέστεροι** • **Φιλικό στο περιβάλλον** Ηλεκτρονικοί φορτιστές Schumacher τεχνολογίας speed charge που διασφαλίζουν έως και 3 φορές ταχύτερη και ασφαλέστερη φόρτιση από τους συμβατικούς φορτιστές. Κατάλληλοι για μπαταρίες AGM, GEL, CALCIUM/WET, START & STOP. Όλα τα μοντέλα φορτίζουν μπαταρίες με πολύ χαμηλή τάση έως και 0,5V. Η διαδικασία φόρτισης πολλαπλών σταδίων διασφαλίζει σωστή και ασφαλή φόρτιση και κρατά την μπαταρία πλήρως φορτισμένη και έτοιμη για χρήση. Παρέχουν προστασία έναντι ανεστραμμένης πολικότητας, βραχυκύκλωμα, θερμική προστασία και αυτόματη διακοπή φόρτισης.

**6/12V
2A**

49€

ΚΩΔΙΚΟΣ:
60140

MOD.: SPI 2



- Ρεύμα φόρτισης 2A
- Για μπαταρίες 6V & 12V χωρητικότητας έως 32 Ah
- Αυτόματη διάγνωση τάσης
- Ένδειξη status φόρτισης με LED
- Διαστάσεις: 193x84x78 mm • Βάρος: 1 kg

**12V
3A**

65€

ΚΩΔΙΚΟΣ:
60141

MOD.: SPI 3



**& ΓΙΑ
ΜΠΑΤΑΡΙΑ
ΛΙΘΙΟΥ**

- Ρεύμα φόρτισης 3A
- Για μπαταρίες 12V χωρητικότητας έως 58 Ah
- Με ψηφιακή οθόνη πολλαπλών ενδείξεων
- Κατάλληλος και για μπαταρίες λιθίου
- Διαστάσεις: 194x89x83 mm • Βάρος: 1 kg

**12V
6A**

79€

ΚΩΔΙΚΟΣ:
60142

MOD.: SPI 6



- Ρεύμα φόρτισης 6A
- Για μπαταρίες 12V χωρητικότητας έως 130 Ah
- Με ψηφιακή οθόνη πολλαπλών ενδείξεων
- Διαστάσεις: 190x140x65 mm • Βάρος: 1,1 kg

**12V
15A**

119€

ΚΩΔΙΚΟΣ:
60143

MOD.: SPI 15S

➤ Με Power Supply Mode (10A) που κρατά σταθερή τάση στα 13,6V και εμποδίζει την αποφόρτιση της μπαταρίας των αυτοκινήτων στις εκθέσεις αντιπροσωπειών

- Ρεύμα φόρτισης 15A
- Για μπαταρίες 12V χωρητικότητας έως 230 Ah
- Με ψηφιακή οθόνη πολλαπλών ενδείξεων
- Διαστάσεις: 190x140x65 mm • Βάρος: 1,47 kg

**12V
15A**

145€

ΚΩΔΙΚΟΣ:
60144

MOD.: SPI 1224

**24V
10A**



- Ρεύμα φόρτισης 15A (@12V) & 10A (@24V)
- Για μπαταρίες 12V & 24V χωρητ. έως και 230 Ah
- Με ψηφιακή οθόνη πολλαπλών ενδείξεων
- Διαστάσεις: 190x140x65 mm • Βάρος: 1,5 kg

**Όργανο διατήρησης μνήμης
εγκεφάλου οχημάτων**

45€

ΚΩΔΙΚΟΣ:
60145



- Διατρεί τα δεδομένα μνήμης του οχήματος τη στιγμή που αποσυνδέουμε την μπαταρία.
- Πλήρως αυτόματο και εύκολο στη χρήση.
- Κατάλληλο για οχήματα με θύρα OBDII
- Ενδείξεις LED για τη σωστή σύνδεση και την ασφαλή αποσύνδεση της μπαταρίας

**6/12V
20A**

199€

ΚΩΔΙΚΟΣ:
60149

MOD.: SCI 90

**Εκκίνηση 150A Peak
ΚΑΙ ΕΚΚΙΝΗΤΗΣ
ΑΥΤΟΚΙΝΗΤΩΝ**

- Ρεύμα φόρτ. 6V: 3A, 5A, 20A / 12V: 3A, 5A, 20A
- Ρεύμα εκκίνησης 90A - PEAK 150A
- Για φόρτιση μπατ. 6V & 12V χωρητ. από 12 έως και 111 Ah • Για συντήρηση μπατ. 6V & 12V χωρητ. από 12 έως και 250 Ah
- Με ψηφιακή οθόνη πολλαπλών ενδείξεων
- Διαστάσεις: 280x260x190 mm • Βάρος: 5,9 kg

**12V
25A**

**24V
12.5A**

259€

ΚΩΔΙΚΟΣ:
60148

MOD.: SPI PRO25



- Ρεύμα φόρτ. 12V: 5A, 12.5A, 25A / 24V: 5A, 12.5A
- Για φόρτιση μπατ. 12V χωρητ. από 5 έως και 550 Ah & 24V χωρητ. από 5 έως και 250 Ah
- Για συντήρηση μπατ. 12V χωρητ. από 5 έως και 800 Ah & 24V χωρητ. από 5 έως και 360 Ah
- Με ψηφιακή οθόνη πολλαπλών ενδείξεων
- Διαστάσεις: 345x345x100 mm • Βάρος: 2,1 kg

**Ψηφιακός ελεγκτής
μπαταρίας 12V**

69€

ΚΩΔΙΚΟΣ:
60150



- Κατάλληλος για μπαταρίες μολύβδου οξέος, VRLA, AGM & GEL
- LED ψηφιακή οθόνη
- Έυρος Βολτόμετρου: 7-15V
- Δυνατότητα ελέγχου συστήματος εκκίνησης μίζας & συστήματος φόρτισης δυναμώ

JUMP STARTER (ΕΚΚΙΝΗΤΗΣ) & POWERBANK SCHUMACHER



**12V
55.5Wh**

159€

ΚΩΔΙΚΟΣ:
60147

MOD.: SL1317U

- 12V • 55.5Wh
- Έξοδοι USB: I) 5V DC 2,4A
II) QUICKCHARGE™ 3.0, 5V 3A, 9V 2A, 12V 1.5A
III) 5V / 3A Type-C
- Στιγμιαίο ρεύμα: 1000 A
- Ρεύμα εκκίνησης: 500 A
- Ρεύμα εισόδου: 5V / 2A Micro USB, 5V / 3A Type-C

- Κατάλληλο για εκκίνηση κινητήρων βενζίνης έως 5000 cc & πετρελαίου έως 3000 cc

449€ ΚΩΔΙΚΟΣ: 631401

Professional Type

- > Αντλία Heavy Duty (Βαρέως Τύπου)
- > Διπλά ράουλα PU
- > Εργονομική λαβή τιμονιού με αντιολισθητική επένδυση



- Ικανότητα 2.5 ton.
- Αντλία Heavy Duty
- Ρόδες και διπλά ράουλα PU
- Μέγ. ύψος ανύψ.: 200 mm
- Ολικό μήκος: 1555 mm
- Διαστ. πιρουνιών: 1150x540 mm (για ευρωπαϊέτες)
- Βάρος 67 kg

1.150€ ΚΩΔΙΚΟΣ: 43135

- > Αντλία Heavy Duty (Βαρέως Τύπου)
- > 2 Ρόδες PU και 4 ράουλα PU
- > Εργονομική λαβή τιμονιού με αντιολισθητική επένδυση



- Ικανότητα φορτίου 2 ton.
- Διαβάθμιση ανά 0,5 kg
- Μέγιστο σφάλμα: 0,1%
- Ζυγαριά με οθόνη LCD (*)
- 2 Ρόδες PU και 4 ράουλα PU
- Μέγ. ύψος ανύψ.: 175 mm
- Ολικό μήκος: 1568 mm
- Διαστ. πιρουνιών: 1150x540 mm
- Βάρος 115 kg

(*) Με επαναφορτιζόμενη μπαταρία λιθίου 7.4 V / 4 Ah (περιλαμβάνεται φορτιστής)

1.5
Ton.

24
Volt

1.650€ ΚΩΔΙΚΟΣ: 43139

2.0
Ton.

48
Volt

2.350€ ΚΩΔΙΚΟΣ: 43140

> Σύγχρονο και ευέλικτο ηλεκτρικό (με μπαταρία LFP 24V ή 48V) παλετοφόρο, που προσφέρει γρήγορη και ξεκούραστη χρήση. Ο χειρισμός του είναι εξαιρετικά εύκολος ακόμα και σε στενούς χώρους > Ηλεκτρική κίνηση μπρος - πίσω και ηλεκτρική ανύψωση > Μεταλλικό προστατευτικό κάλυμμα μεγάλης ανθεκτικότητας σε χτυπήματα > Παλετοφόρο χαμηλού θορύβου, χαμηλής κατανάλωσης, αντιρρυπαντικό, σύμφωνο με τις σύγχρονες απαιτήσεις περιβαλλοντικής προστασίας > Η λαβή πολλαπλών λειτουργιών συνδυάζει τις λειτουργίες ανύψωσης, χαμηλώματος, κίνησης προς τα εμπρός και προς τα πίσω, όπισθεν έκτακτης ανάγκης, ηλεκτρικό κλειδίωμα, οθόνη πληροφοριών, κ.λπ. Όλες οι λειτουργίες πραγματοποιούνται από κουμπιά και χειριστήρια επάνω στη λαβή > Η νέα λαβή δίνει τη δυνατότητα κίνησης με χαμηλή ταχύτητα στην επάνω θέση > Πολύ μικρή ακτίνα στροφής που δίνει την ικανότητα χρήσης του παλετοφόρου σε στενούς διαδρόμους > Μπαταρία πλαινής φόρτωσης η οποία μπορεί να αντικατασταθεί εντός 10 δλ. χωρίς τη χρήση πρόσθετων εργαλείων ή συσκευών, βελτιώνοντας την αποδοτικότητα > Είναι εξοπλισμένο με προστατευτική διάταξη έναντι υπερφόρτωσης, διαθέτει ηλεκτρικό περιορισμό στο μέγιστο ύψος, καθώς και μπουτόν όπισθεν έκτακτης ανάγκης, παρέχοντας ασφάλεια και αξιοπιστία.



ΚΩΔΙΚΟΣ	43139	43140
ΙΚΑΝΟΤΗΤΑ ΦΟΡΤΙΟΥ	1,5 Ton.	2,0 Ton.
ΤΑΣΗ ΜΠΑΤΑΡΙΑΣ	24 Volt	48 Volt
ΔΙΑΣΤΑΣΕΙΣ ΠΙΡΟΥΝΙΩΝ	1150x550 mm (για ευρωπαϊέτες)	
ΟΛΙΚΟ ΜΗΚΟΣ	1615 mm	
ΥΨΟΣ ΠΙΡΟΥΝΙΩΝ	80 mm (ελάχιστο) 190 mm (μέγιστο)	
ΧΡΟΝΟΣ ΣΥΝΕΧΟΥΣ ΛΕΙΤΟΥΡΓ.	2 - 2,5 ώρες	3 - 3,5 ώρες
ΧΡΟΝΟΣ ΦΟΡΤΙΣΗΣ	2,5 ώρες	3 ώρες
ΒΑΡΟΣ	132 kg (με μπαταρία) 123 kg (χωρίς μπαταρία)	137 kg (με μπαταρία) 128 kg (χωρίς μπαταρία)



1
Ton. **1.6**
m

970€ ΚΩΔΙΚΟΣ:
43029

- Ικανότητα ανύψωσης: 1 ton./1,6m
- 2 Ρόδες Nylon, με φρένο
- 4 Ράουλα Nylon
- Συνολικό ύψος περονοφόρου: 2080 mm
- Βάρος 214 kg

1
Ton. **3.0**
m

1.450€ ΚΩΔΙΚΟΣ:
43122

- Ικανότητα ανύψωσης: 1 ton./3m
- 2 Ρόδες Nylon, με φρένο
- 4 Ράουλα Nylon
- Συνολικό ύψος περονοφόρου: 3420 mm
- Βάρος 305 kg

ΗΛΕΚΤΡΙΚΑ ΠΕΡΟΝΟΦΟΡΑ 24 VOLT



- > Με λειτουργία χαμηλής ταχύτητας για διευκόλυνση του χρήστη σε στενά σημεία
- > Με ηλεκτρονικό σύστημα ελέγχου της μπαταρίας
- > Με ενσωματωμένο φορτιστή

1.5
Ton. **3.0**
m **3.590€**
ΚΩΔΙΚΟΣ:
43133

- Ηλεκτρική κίνηση μπρος - πίσω και ηλεκτρική ανύψωση - κάθοδος πιρουινιών
- Ικανότητα ανύψωσης: 1,5 ton./3 m
- Τάση Μπαταρίας / Ονομαστική Χωρητ. (V / Ah): (2x12Volt) / 105
- Διάρκεια λειτουργίας με πλήρως φορτισμένη μπαταρία: 4-6 ώρες
Χρόνος φόρτισης μπαταρίας: 10 ώρες
- Συνολικό ύψος περονοφόρου: 3560 mm (με ανεβασμένα πιρούνια)
- 4 Ρόδες PU • Βάρος 550 kg

1.5
Ton. **3.5**
m **3.950€**
ΚΩΔΙΚΟΣ:
43134

- Ηλεκτρική κίνηση μπρος - πίσω και ηλεκτρική ανύψωση - κάθοδος πιρουινιών
- Ικανότητα ανύψωσης: 1,5 ton./3,5 m
- Τάση Μπαταρίας / Ονομαστική Χωρητ. (V / Ah): (2x12Volt) / 105
- Διάρκεια λειτουργίας με πλήρως φορτισμένη μπαταρία: 4-6 ώρες
Χρόνος φόρτισης μπαταρίας: 10 ώρες
- Συνολικό ύψος περονοφόρου: 4060 mm (με ανεβασμένα πιρούνια)
- 4 Ρόδες PU • Βάρος 570 kg

ΠΛΑΤΦΟΡΜΕΣ ΜΕΤΑΦΟΡΑΣ

express

39€ ΚΩΔΙΚΟΣ: 631425

- Ικανότητα 150kg
- Τροχοί TPR
Ø 100mm



105€ ΚΩΔΙΚΟΣ: 631427

Heavy Duty (Βαρ. Τύπου)

- Ικανότητα 350kg
- Τροχοί αέρος Ø 220mm
με μεταλλική ζάντα



65€ ΚΩΔΙΚΟΣ: 631426

- Ικανότητα 300kg
- Τροχοί TPR
Ø 125mm

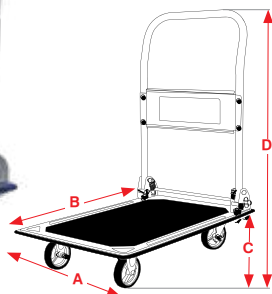

Διαστάσεις

ΚΩΔΙΚΟΣ	631425	631426	631427
ΔΙΑΣΤΑΣΗ Α	47 cm	61 cm	61 cm
ΔΙΑΣΤΑΣΗ Β	73,5 cm	91 cm	91 cm
ΔΙΑΣΤΑΣΗ C	14 cm	19 cm	27 cm
ΔΙΑΣΤΑΣΗ D	81 cm	86 cm	94 cm
ΒΑΡΟΣ	7,0 kg	14,0 kg	19,0 kg
ΔΙΑΣΤ. ΣΥΣΚ.	735x115/60x475mm	615x135/60x915mm	615x180x915mm

ΠΛΑΤΦΟΡΜΕΣ ΠΛΑΣΤΙΚΕΣ

ArtPlast Made in Italy

7,50€ ΚΩΔΙΚΟΣ: 631455

170
kg

ΣΤΡΟΓΓΥΛΟ Ø 30cm



23€ ΚΩΔΙΚΟΣ: 631456

275
kg

ΣΤΡΟΓΓΥΛΟ Ø 40cm



21€ ΚΩΔΙΚΟΣ: 631454

300
kg

ΔΙΑΣΤ: 48x29cm



30€ ΚΩΔΙΚΟΣ: 631420

200
kg

350
kg

ΔΙΑΣΤ: 58x38cm

Με δυνατότητα επέκτασης
κατά μήκος & πλάτος

με 4
ρόδες

με 2
επιπλέον
ρόδες



ΙΜΑΝΤΕΣ ΠΡΟΣΔΕΣΗΣ ΜΕ ΚΑΣΤΑΝΙΑ

express

➤ Από 100% νήματα
πολυεστέρα πολύ
υψηλής αντοχής



17€

ΚΩΔΙΚΟΣ:
630065

- 4Ton x 10m x 50mm
- Βάρος 2,4 kg

19€

ΚΩΔΙΚΟΣ:
630066

- 5Ton x 10m x 50mm
- Βάρος 2,72 kg

ΙΜΑΝΤΕΣ ΑΝΥΨΩΣΗΣ ΦΟΡΤΙΟΥ (ΣΑΜΠΑΝΙ)

express

Από 100% νήματα πολυεστέρα
πολύ υψηλής αντοχής



ΚΩΔ.	ΙΚΑΝΟΤΗΤΑ	ΠΕΡΙΓΡΑΦΗ	ΒΑΡΟΣ	ΤΙΜΗ	ΚΩΔ.	ΙΚΑΝΟΤΗΤΑ	ΠΕΡΙΓΡΑΦΗ	ΒΑΡΟΣ	ΤΙΜΗ
630015	1 Ton	1m x 30mm	0,22 kg	3,00 €	630037	4 Ton	6m x 120mm	4,0 kg	35 €
630016	1 Ton	3m x 30mm	0,55 kg	5,60 €	630038	4 Ton	8m x 120mm	5,3 kg	50 €
630020	2 Ton	2m x 60mm	0,74 kg	7,00 €	630041	5 Ton	2m x 150mm	1,9 kg	18 €
630021	2 Ton	3m x 60mm	1,0 kg	9,50 €	630042	5 Ton	4m x 150mm	3,5 kg	32 €
630022	2 Ton	4m x 60mm	1,31 kg	12,00 €	630043	5 Ton	5m x 150mm	4,3 kg	37 €
630023	2 Ton	5m x 60mm	1,6 kg	14,00 €	630044	5 Ton	6m x 150mm	5,2 kg	44 €
630024	2 Ton	6m x 60mm	1,92 kg	16,50 €	630047	6 Ton	3m x 180mm	3,3 kg	33 €
630025	2 Ton	8m x 60mm	2,45 kg	21,00 €	630048	6 Ton	6m x 180mm	6,1 kg	58 €
630028	3 Ton	2m x 90mm	1,06 kg	10,00 €	630049(*)	6 Ton	10m x 180mm	9,7 kg	90 €
630029	3 Ton	3m x 90mm	1,52 kg	13,50 €	630052	8 Ton	6m x 240mm	8,1 kg	75 €
630030	3 Ton	4m x 90mm	1,9 kg	17,00 €	630053	8 Ton	8m x 240mm	10,6 kg	99 €
630031	3 Ton	5m x 90mm	2,4 kg	20,00 €	630056	10 Ton	6m x 300mm	10,4 kg	96 €
630032	3 Ton	6m x 90mm	2,8 kg	24,00 €	630057	10 Ton	8m x 300mm	13,2 kg	125 €
630033	3 Ton	8m x 90mm	3,7 kg	31,00 €	630058	10 Ton	12m x 300mm	19,4 kg	165 €
630034	3 Ton	10m x 90mm	6,0 kg	38,00 €					

(*) Ο κωδικός 630049 αναμένεται από 26/03/2025

150
Kg

340€ ΚΩΔΙΚΟΣ: 43123

- Ποδοκίνητη υδραυλική λειτουργία
- Μέγιστο/ελάχιστο ύψος 740/225 mm
- Διαστάσεις τραπεζιού 740x450x35 mm



300
Kg

430€ ΚΩΔΙΚΟΣ: 43126

- Ποδοκίνητη υδραυλική λειτουργία
- Μέγιστο/ελάχιστο ύψος 900/340 mm
- Διαστάσεις τραπεζιού 855x500x50 mm



500
Kg

490€ ΚΩΔΙΚΟΣ: 43801

- Ποδοκίνητη υδραυλική λειτουργία
- Μέγιστο/ελάχιστο ύψος 900/340 mm
- Διαστάσεις τραπεζιού 855x500x50 mm



350
Kg

570€ ΚΩΔΙΚΟΣ: 43124

- Ποδοκίνητη υδραυλική λειτουργία
- Μέγιστο/ελάχιστο ύψος 1300/350 mm
- Διαστάσεις τραπεζιού 910x500x50 mm



ΕΙΔΗ ΜΕΤΑΦΟΡΑΣ ΦΟΡΤΙΩΝ

ΠΑΤΙΝΙΑ ΜΕΤΑΦΟΡΑΣ

ΜΟΧΛΟΣ ΑΝΥΨΩΣΗΣ

ΤΙΜΟΝΙΑ ΜΕΤΑΦΟΡΑΣ

ΦΟΡΕΙΑ - ΠΑΤΙΝΙΑ

Αναμένεται από 31/03/2025

69€ ΚΩΔΙΚΟΣ: 631463

139€ ΚΩΔΙΚΟΣ: 631462

Αναμένεται από 31/03/2025

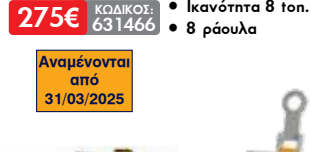

89€ ΚΩΔΙΚΟΣ: 631464

- Ικανότητα 6 ton.
- 4 ράουλα

Αναμένεται από 31/03/2025

275€ ΚΩΔΙΚΟΣ: 631466

- Ικανότητα 8 ton.
- 8 ράουλα

115€ ΚΩΔΙΚΟΣ: 631460

- Ικανότητα 4 ton.
- 4 ράουλα

Συνδυάζεται με τον κωδικό 631462

Αναμένεται από 31/03/2025



Αναμένεται από 31/03/2025



165€ ΚΩΔΙΚΟΣ: 631465

- Ικανότητα 12 ton.
- 8 ράουλα

ΚΩΔ. 631463

Αναμένονται από 31/03/2025

225€ ΚΩΔΙΚΟΣ: 631461

- Ικανότητα 8 ton.
- 8 ράουλα

Συνδυάζεται με τον κωδικό 631466

49€

ΚΩΔΙΚΟΣ:
631428



- Ικανότητα 200kg
- Τροχοί αέρος Ø 250mm

69€

ΚΩΔΙΚΟΣ:
631429



- Ικανότητα 200kg
- Τροχοί αέρος Ø 250mm με μεταλλική ζάντα

79€

ΚΩΔΙΚΟΣ:
631408



- Ικανότητα 250kg
- Τροχοί αέρος Ø 250mm με μεταλλική ζάντα

85€

ΚΩΔΙΚΟΣ:
631407



- Ικανότητα 250kg
- Τροχοί PU Foam Ø 250mm

ΚΑΡΟΤΣΙ ΓΙΑ ΣΚΑΛΕΣ

85€

ΚΩΔΙΚΟΣ:
631409



- Ικανότητα 250kg
- Τροχοί συμπαγείς

85€

ΚΩΔΙΚΟΣ:
631412



- Ικανότητα 250kg
- Τροχοί αέρος Ø 250mm

ΚΑΡΟΤΣΙ ΜΕΤΑΦΟΡΑΣ
ΑΛΟΥΜΙΝΙΟΥ

115€

ΚΩΔΙΚΟΣ:
631414



- Ικανότητα 150kg
- Τροχοί αέρος Ø 250mm

ΚΑΡΟΤΣΙ ΚΗΠΟΥ
45Lt SMART

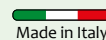

28€

ΚΩΔΙΚΟΣ:
631457



45
Lt

60
kg

Διαστάσεις

ΚΩΔΙΚΟΣ	631428	631429	631408	631407	631409	631412	631414
ΔΙΑΣΤΑΣΗ A	40 cm	35 cm	50 cm	50 cm	50 cm	42 cm	30 cm
ΔΙΑΣΤΑΣΗ B	20 cm	20 cm	30 cm	25 cm	25 cm	20 cm	21 cm
ΔΙΑΣΤΑΣΗ C	55 cm	56 cm	60 cm	60 cm	65 cm	58 cm	50 cm
ΔΙΑΣΤΑΣΗ D	113 cm	113 cm	114 cm	131 cm	131 cm	114 cm	117 cm
ΔΙΑΣΤΑΣΗ E	26 cm	26 cm	27 cm	28 cm	37 cm	26 cm	26 cm
ΔΙΑΣΤΑΣΗ F	47 cm	45 cm	53 cm	55 cm	67 cm	46 cm	48,5 cm
ΒΑΡΟΣ	8,9 kg	8,85 kg	12,2 kg	11,9 kg	17,7 kg	13,3 kg	6,2 kg

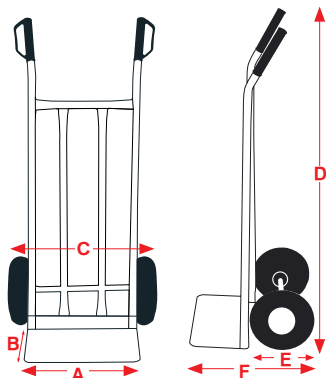

65€

ΚΩΔΙΚΟΣ:
631431



- Ικανότητα 200kg
- Τροχοί αέρος Ø 250mm

75€

ΚΩΔΙΚΟΣ:
631430



- Ικανότητα 120kg
- Τροχοί συμπαγείς 3x Ø 150mm

79€

ΚΩΔΙΚΟΣ:
631432

2 σε 1

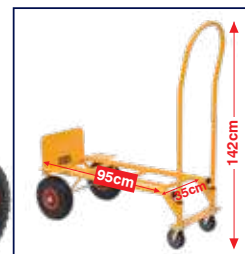

- Ικανότητα 200kg
- Τροχοί σταθεροί αέρος Ø 250mm μπροστά & πίσω περιστρεφόμενοι τροχοί συμπαγείς Ø 100mm

45€

ΚΩΔΙΚΟΣ:
631424



- Ικανότητα 90kg
- Τροχοί συμπαγείς Ø 150mm

35€

ΚΩΔΙΚΟΣ:
631421



- Ικανότητα 90kg
- Τροχοί TPR Ø 150mm

49€

ΚΩΔΙΚΟΣ:
631422



- Ικανότητα 120kg
- Τροχοί TPR Ø 175mm

69€

ΚΩΔΙΚΟΣ:
631433



- Ικανότητα 170kg
- Τροχοί TPR Ø 170mm

119€

ΚΩΔΙΚΟΣ:
631423



- Ικανότητα 200kg
- Τροχοί TPR Ø 200mm

Διαστάσεις (ανοιχτό)

ΚΩΔΙΚΟΣ	631431	631430	631432	631424	631421	631422	631433	631423
ΔΙΑΣΤΑΣΗ A	30 cm	30 cm	35 cm	39,5 cm	42 cm	48 cm	48,5 cm	59 cm
ΔΙΑΣΤΑΣΗ B	29 cm	29 cm	23 cm	24 cm	28 cm	35 cm	35 cm	42,5 cm
ΔΙΑΣΤΑΣΗ C	47 cm	48 cm	46 cm	38 cm	42 cm	48,5 cm	49,5 cm	61 cm
ΔΙΑΣΤΑΣΗ D	112 cm	112 cm	142 cm	108 cm	100 cm	111 cm	115 cm	130,5 cm
ΔΙΑΣΤΑΣΗ E	25 cm	33 cm	26 cm	15 cm	15 cm	17,5 cm	17 cm	20 cm
ΔΙΑΣΤΑΣΗ F	56,5 cm	62 cm	54 cm	41 cm	42 cm	52 cm	52,5 cm	61 cm
ΒΑΡΟΣ	13 kg	10,6 kg	9,0 kg	5,5 kg	4,0 kg	5,5 kg	6,3 kg	11 kg
ΔΙΑΣΤ. ΣΥΣΚ.	47x32x72cm	45x22x71cm	50x46x97cm	40x6/14,5x72cm	43x5,5x74cm	49x6x82,5cm	49x6x91cm	62x9x108cm

Διαστάσεις (κλειστό)

ΚΩΔΙΚΟΣ	631431	631430	631432	631424	631421	631422	631433	631423
ΔΙΑΣΤΑΣΗ D	72 cm	72 cm	97 cm	71 cm	71 cm	82,5 cm	91 cm	107,5 cm
ΔΙΑΣΤΑΣΗ F	32 cm	36 cm	46 cm	19 cm	5,5 cm	6,0 cm	6,0 cm	9,0 cm

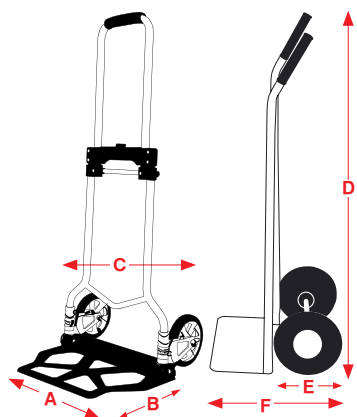

Στις αναγραφόμενες προτεινόμενες τιμές συμπεριλαμβάνεται Φ.Π.Α. Για το κόστος μεταφορικών, συναρμολόγησης ή εγκατάστασης (όταν απαιτείται) αλλά και για το χρόνο διαθεσιμότητας του προϊόντος στο χώρο του καταστήματος, επικοινωνείτε με το κατάστημα.

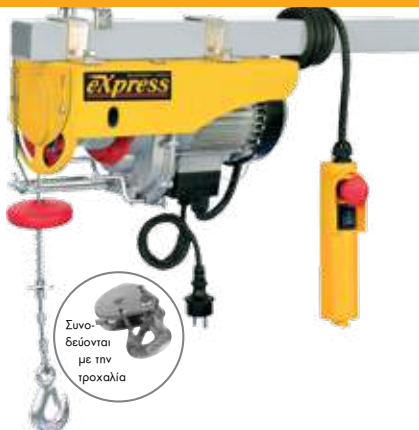

ΚΩΔΙΚΟΣ	63020	63021	63022	63024	63025	63026	63027
ΙΚΑΝΟΤΗΤΑ ΜΕ:							
-ΜΟΝΟ ΣΥΡΜΑ (kg/m)	125/12	150/18	200/12	250/18	300/18	400/18	500/18
-ΔΙΠΛΟ ΣΥΡΜΑ (kg/m)	250/6	300/9	400/6	500/9	600/9	800/9	999/9
ΙΣΧΥΣ (W)	500	550	1000	1000	1050	1300	1600
ΤΑΣΗ (V/Hz)	230/50	230/50	230/50	230/50	230/50	230/50	230/50
ΤΑΧ. ΑΝΥΨ. (m/min)	8 / 4	8 / 4	8 / 4	8 / 4	8 / 4	8 / 4	8 / 4
ΜΗΚΟΣ ΣΥΡΜ. (m)	12	18	12	18	18	18	18
ΠΑΧΟΣ ΣΥΡΜ. (mm)	3	3	4	4	4,5	5	6
ΔΙΑΣΤ. ΣΥΣΚ. (cm)	35x14x22	37x14x23	41x15x24	41x15x24	41x17x26	44x17x26	55x24x35
ΒΑΡΟΣ (kg)	10	12	15,5	17	18	19,5	33
ΤΙΜΗ	95€	109€	139€	155€	165€	179€	299€

ΠΑΛΑΓΚΑ ΣΥΡΜΑΤΟΣΧΟΙΝΟΥ ΜΠΑΤΑΡΙΑΣ 18V (SOLO)



BRUSHLESS

Κωδ.: 630095
125/250kg - 12/6m
 Κωδ.: 630096
250/500kg - 12/6m

➤ Μήκος καλωδίου χειριστήριου 1,7m

SOLO (χωρίς μπαταρία & φορτιστή) (*)

ΚΩΔΙΚΟΣ	630095	630096
ΙΚΑΝ. ΦΟΡΤΙΟΥ (kg)	125/250	250/500
ΤΑΣΗ	18V DC	18V DC
ΙΣΧΥΣ (W)	200	380
ΜΗΚΟΣ ΣΥΡΜ. (m)	12/6	12/6
ΒΑΡΟΣ (kg)	7	10,4
ΤΙΜΗ	129€	185€

(*) Μπαταρία και φορτιστής BULLE βλ. σελ. 8

259€ ΚΩΔΙΚΟΣ: 630008

BRUSHLESS

200kg - 12m



SOLO (χωρίς μπαταρία & φορτιστή) (*)
 Για τοποθέτηση σε σωλήνα Ø 48mm ή για μόνιμη στερέωση.

ΙΚΑΝ. ΦΟΡΤΙΟΥ (kg)	200
ΤΑΣΗ	18V DC
ΙΣΧΥΣ (W)	320
ΜΗΚΟΣ ΣΥΡΜ. (m)	12
ΒΑΡΟΣ (kg)	10

(*) Μπαταρία και φορτιστής BULLE βλ. σελ. 8

➤ Μήκος καλωδίου χειριστήριου 1,5m

ΗΛΕΚΤΡΙΚΟ ΦΟΡΕΙΟ ΓΙΑ ΠΑΛΑΓΚΑ

159€ ΚΩΔΙΚΟΣ: 630001

(Κατάλληλο για παλάγκα με κωδικό από 63020 έως 63027, με τη χρήση του ανάλογου σετ γωνιών)

- Διαθέτει θερματικούς διακόπτες οριοθέτησης διαδρομής
- Ρουλεμάν για ομαλή και ασφαλή κύλιση στη δοκό ➤ Κατάλληλο για δοκό IPE & IPN 100-220
- Με χειριστήριο απομακρυσμένης λειτουργίας με καλώδιο 1,5m



ΙΚΑΝΟΤΗΤΑ ΦΟΡΤΙΟΥ (kg)	1000
ΙΣΧΥΣ (W)	180
ΡΕΥΜΑ ΕΙΣΟΔΟΥ (A)	0,75
ΤΑΧΥΤ. ΜΕΤΑΚΙΝ. (m/min)	16
ΡΥΘΜ. ΠΛΑΤΟΥΣ ΟΔΗΓΗΣΗΣ (mm)	68-100
ΒΑΡΟΣ Κ/Μ (kg)	16/ 17

ΒΡΑΧΙΟΝΕΣ ΠΑΛΑΓΚΟΥ 75cm

42€ ΚΩΔΙΚΟΣ: 43049

μέγιστο βάρος ανύψωσης 600kg

54€ ΚΩΔΙΚΟΣ: 43050

ΒΑΡΕΩΣ ΤΥΠΟΥ
 μέγιστο βάρος ανύψωσης 1000kg
 Κατάλληλο για κωδ.: 63027



ΒΡΑΧΙΟΝΑΣ ΠΑΛΑΓΚΟΥ ΤΗΛΕΣΚΟΠΙΚΟΣ 75-110cm

49€ ΚΩΔΙΚΟΣ: 63015

μέγιστο βάρος ανύψωσης 600kg στα 75cm και 250kg στα 110cm



ΠΑΛΑΓΚΑ ΑΛΥΣΙΔΑΣ ΧΕΙΡΟΣ

Οικονομική Σειρά



ΚΩΔΙΚΟΣ	630090	630091	630092
ΙΚΑΝ. ΑΝΥΨ. (ton)	1	2	3
ΥΨΟΣ ΑΝΥΨ. (m)	3	3	3
ΑΛΥΣΙΔΕΣ ΦΟΡΤΙΟΥ	1	2	2
Ø ΑΛΥΣΙΔΑΣ (mm)	6	7,1	8
ΔΙΑΣΤ. ΣΥΣΚ. (cm)	30x24x18	33x25x19	38x30x20
ΒΑΡΟΣ (kg)	10/10,5	14/14,6	24/24,7
ΤΙΜΗ	55€	65€	95€

Heavy Duty (Βαρ. Τύπου) Pro

Με ιδιαίτερα προσεγμένη κατασκευή τόσο στον εσωτερικό μηχανισμό τους όσο και εξωτερικά (πχ. αλυσίδα από κάλυβα G80 σύμφωνα με το ISO 16877).

Δείτε τα ποιοτικά χαρακτηριστικά στον Γενικό Κατάλογο της UNIMAC.



ΚΩΔΙΚΟΣ	63054	63055	63036	63044
ΙΚΑΝ. ΑΝΥΨ. (ton)	1	2	3	5
ΥΨΟΣ ΑΝΥΨ. (m)	3	3	3	3
ΑΛΥΣΙΔΕΣ ΦΟΡΤΙΟΥ	1	1	2	2
Ø ΑΛΥΣΙΔΑΣ (mm)	6	8	8	10
ΔΙΑΣΤ. ΣΥΣΚ. (cm)	23x18x17,7	28x21x20	31x21,5x26	41x22x29
ΒΑΡΟΣ Κ/Μ (kg)	11,5/12,1	18/18,4	24,3/25	38,7/39,5
ΤΙΜΗ	89€	125€	159€	259€

ΗΛΕΚΤΡΙΚΟ ΠΑΛΑΓΚΟ ΓΡΗΓ. ΑΝΥΨΩΣΗΣ



479€
ΚΩΔΙΚΟΣ:
630002

- > Επαγγελματικό παλάγκο με ταχύτητα σχεδόν διπλάσια από τα κλασικά παλάγκα
- > Μεγάλο μήκος συρματόσχοινο (35 μέτρα)
- > Νέο σύστημα ανάρτησης για μεγαλύτερη ευκολία τοποθέτησης και μεγαλύτερη αξιοπιστία
- > Νέου σχεδιασμού σώμα αλουμινίου για χαμηλότερο βάρος και μεγάλη ανθεκτικότητα στις περιβαλλοντικές συνθήκες
- > Μοναδικό σύστημα προστασίας που διακόπτει τη λειτουργία του παλάγκου όταν το αντίβαρο πέσει στο έδαφος ώστε να αποφεύγεται το ανάποδο τύλιγμα και ζημιά στο συρματόσχοινο

ΙΚΑΝΟΤΗΤΑ ΜΕ:	
-ΜΟΝΟ ΣΥΡΜΑ (kg/m)	300/35
-ΔΙΠΛΟ ΣΥΡΜΑ (kg/m)	600/17,5
ΙΣΧΥΣ (W)	1300 S3 20%-10
ΤΑΣΗ (V/Hz)	230/50
ΤΑΧ. ΑΝΥΨ. (m/min) ΜΟΝΟ/ΔΙΠΛΟ	15 / 7,5
ΜΗΚΟΣ ΣΥΡΜ. (m)	35
ΠΑΧΟΣ ΣΥΡΜ. (mm)	∅ 4
ΔΙΑΣΤΑΣΕΙΣ ΣΥΣΚ. (mm)	525 x 280 x 355
ΒΑΡΟΣ Κ/Μ (kg)	26 / 27

ΗΛΕΚΤΡΙΚΑ ΠΑΛΑΓΚΑ ΑΛΥΣΙΔΑΣ



ΙΚΑΝΟΤΗΤΑ ΑΝΥΨΩΣΗΣ
1 TON
1.590€
ΚΩΔΙΚΟΣ:
63001

230V

ΙΚΑΝΟΤΗΤΑ ΑΝΥΨΩΣΗΣ
1 TON
1.240€
ΚΩΔΙΚΟΣ:
63029

400V

- > Ηλεκτρικό σύστημα ελέγχου με ρελέ SIEMENS
- > Επιτηρητής φάσης για την προστασία κινητήρα και τη σωστή λειτουργία
- > Συμπλέκτης υψηλής ποιότητας που επεμβαίνει στην περίπτωση υπερφόρτωσης
- > Υψηλής αντοχής αλουμινένιο κέλυφος μειωτήρα
- > Φορτωτής από κράμα κάλυβα υψηλής αντοχής και ακρίβειας
- > Υψηλή απόδοση κινητήρα εξοπλισμένο με ηλεκτρομαγνητικό φρένο DC

ΚΩΔΙΚΟΣ	63001	63029
ΙΚΑΝ. ΑΝΥΨ. (ton.)	1	1
ΙΣΧΥΣ (Watt)	1200	1100
ΤΑΣΗ (Volt)	230	400
ΥΨΟΣ ΑΝΥΨ. (m)	3	3
ΤΑΧΥΤ. ΑΝΥΨ. (m/min)	5	5
∅ ΑΛΥΣΙΔΑΣ (mm)	8	8
ΑΛΥΣΙΔΕΣ ΦΟΡΤΙΟΥ	1	1
ΒΑΡΟΣ (kg)	66	50

ΑΡΠΑΓΗ ΛΑΜΑΡΙΝΩΝ (ΣΚΥΛΑ)



- > Εξοπλισμένες με μηχανισμό προέντασης που διασφαλίζει ότι η απάρχη δεν θα ολισθήσει όταν εφαρμοστεί η δύναμη ανύψωσης ακόμα και στην κάθοδο του φορτίου
- > Με κλειδίωμα τόσο στην κλειστή όσο και στην ανοιχτή θέση

ΚΩΔΙΚΟΣ	630082	630083	630084
ΙΚΑΝΟΤΗΤΑ	1000 kg	2000 kg	3000 kg
ΑΝΟΙΓΜΑ ΣΙΑΓΟΝ.	0 - 20 mm	0 - 25 mm	0 - 30 mm
ΔΙΑΣΤ. (UxTxV)	50x300x145 mm	65x385x175 mm	75x430x215 mm
ΒΑΡΟΣ Κ/Μ (kg)	5,0/5,2	8,0/8,3	15/15,5
ΤΙΜΗ	69 €	105 €	159 €

ΚΡΙΚΟΠΑΛΑΓΚΑ



- > Με 2 σημεία στήριξης του άξονα μετάδοσης κίνησης, ο χειροτροχός είναι πρεσαριστός για πιο ομαλή και αξιόπιστη λειτουργία
- > Ο γάντζος είναι από κράμα κάλυβα με θερμική επεξεργασία, διαθέτει επίσης και κλειστό ασφαλείας

ΚΩΔΙΚΟΣ	63056	63057	63058
ΙΚΑΝ. ΑΝΥΨ. (ton)	0,75	1,5	3
ΥΨΟΣ ΑΝΥΨ. (m)	1,5	1,5	1,5
ΒΑΡΟΣ ΔΟΚΙΜΗΣ (kN)	9,2	18,4	36,8
ΑΛΥΣΙΔΕΣ ΦΟΡΤΙΟΥ	1	1	1
∅ ΑΛΥΣΙΔΑΣ (mm)	6	8	10
ΒΑΡΟΣ (kg)	6,3	11	18,7
ΤΙΜΗ	95€	125€	195€

ΜΟΝΙΜΟΣ ΜΑΓΝΗΤΗΣ ΑΝΥΨΩΣΗΣ ΛΑΜΑΡΙΝΑΣ

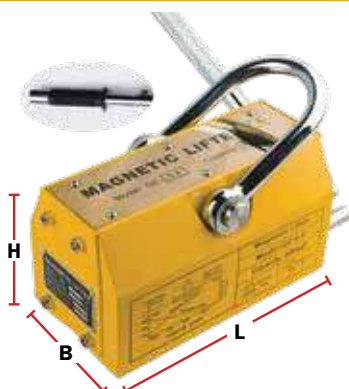

- > Από υψηλής απόδοσης μαγνητικά υλικά που προσφέρουν πολύ ισχυρή μαγνητική έλξη
- > Υψηλός συντελεστής ασφαλείας 3,5 φορές του ονομαστικού φορτίου
- > Εύκολο στη χρήση
- > Επιφάνεια έλξης σχεδιασμένη τόσο για επίπεδες όσο και κυλινδρικές λαμαρίνες

ΚΩΔΙΚΟΣ	630072	630073	630074	630075
ΙΚΑΝΟΤΗΤΑ	100 kg	300 kg	600 kg	1000 kg
ΔΙΑΣΤ. (LxBxH)	92x64x72 mm	166x99x108 mm	228x118x123 mm	266x150x158 mm
ΒΑΡΟΣ Κ/Μ (kg)	3,2/4,0	12,4/13,6	23,6/25,6	42,8/45
ΤΙΜΗ	185 €	360 €	580 €	890 €

Στις αναγραφόμενες προτεινόμενες τιμές συμπεριλαμβάνεται Φ.Π.Α. Για το κόστος μεταφορικών, συναρμολόγησης ή εγκατάστασης (όταν απαιτείται) αλλά και για το χρόνο διαθεσιμότητας του προϊόντος στο χώρο του καταστήματος, επικοινωνήστε με το κατάστημα.



- > Με σκανδάλη για φρένο και στις δύο κατευθύνσεις
- > Γαλβανιζέ

25€
ΚΩΔΙΚΟΣ:
63013

ΙΚΑΝΟΤΗΤΑ
ΕΛΞΗΣ
545 kg

Συνοδεύεται με συρματόσχοινο Ø 4x10m



- > Διπλό γρανάζι - δύο ταχύτητες
- > Με σκανδάλη για φρένο και στις δύο κατευθύνσεις
- > Γαλβανιζέ

39€
ΚΩΔΙΚΟΣ:
63014

ΙΚΑΝΟΤΗΤΑ
ΕΛΞΗΣ
1134 kg

Συνοδεύεται με συρματόσχοινο Ø 5x10m

ΤΡΕΪΛΕΡ ΚΟΤΣΑΔΟΡΟΥ 12V

105€ ΚΩΔΙΚΟΣ:
630003

- Ικαν. Έλξης (μονό / διπλό συρματόσχοινο) 454 kg (μονό) / 908 (διπλό) kg
- Συρμ/νο: Ø 4,8 mm x 9 m
- Ταχύτητα Έλξης: 1,3 m/min
- Βάρος Κ/Μ: 10/11 kg

129€ ΚΩΔΙΚΟΣ:
630004

- Ικαν. Έλξης (μονό / διπλό συρματόσχοινο) 794 kg (μονό) / 1589 (διπλό) kg
- Συρμ/νο: Ø 5,5 mm x 9 m
- Ταχύτητα Έλξης: 1,38 m/min
- Βάρος Κ/Μ: 11/12 kg

> Για ηλεκτρική ανέλκυση σκαφών από τρέιλερ

- Διαθέτουν:** • καλώδιο ρεύματος 3m με στεγανό βύσμα και κροκοδειλάκια
• χειριστήριο απομακρυσμένου ελέγχου με καλώδιο 3m • πλάκα εγκατάστασης σε μίλια
κοτσαδόρου • μανιβέλα έκτακτης ανάγκης • μήκος καλωδίου παροχής από την μπαταρία 3m



ΟΧΗΜΑΤΩΝ 12V

115€ ΚΩΔΙΚΟΣ:
630005

- Ικανότητα Έλξης: 1133 kg
- Συρματόσχοινο: Ø 4,8 mm x 14 m
- Ταχύτητα Έλξης: 3,2 m/min
- Βάρος Κ/Μ: 9,5/10,5 kg



- > Ηλεκτρικός εργάτης με κινητήρα μόνιμου μαγνήτη
- > Κατάλληλος για τοποθέτηση σε ATV, 4x4 και λοιπούς τύπους οχημάτων
- > Σύστημα άμεσης απελευθέρωσης του συρματόσχοινο

Διαθέτει: • χειριστήριο ελέγχου με καλώδιο 3m • πλάκα / βάση στήριξης • βάση με 4 ράουλα οδήγησης του συρματόσχοινο

ΡΑΜΠΑ ΑΛΟΥΜΙΝΙΟΥ

115€ ΚΩΔΙΚΟΣ:
631443

(ΣΠΑΣΤΗ)

τιμή ανά τεμάχιο

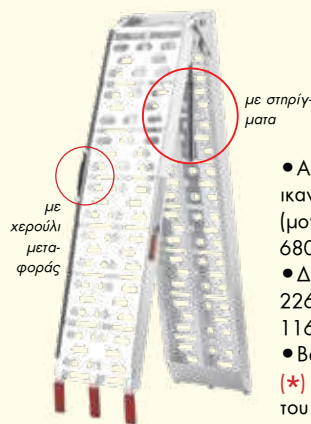

- Ανυψωτική ικανότητα (μονή/ζεύγος): 680/1360 kg (*)
- Διαστάσεις: 2260 x 305/ 1160 x 305 mm
- Βάρος: 8,2 kg (*) με τη χρήση του στηρίγματος

ΟΧΗΜΑΤΩΝ ΤΗΛΕΚΑΤΕΥΘΥΝΟΜΕΝΟΙ 12V

119€
ΚΩΔΙΚΟΣ:
630006

- Ικανότητα Έλξης: 1361 kg
- Συρματόσχοινο: Ø 4,8 mm x 14 m
- Ταχύτητα Έλξης: 3,2 m/min
- Βάρος Κ/Μ: 9/10 kg

129€
ΚΩΔΙΚΟΣ:
630007

- Ικανότητα Έλξης: 1588 kg
- Συρματόσχοινο: Ø 5,5 mm x 14 m
- Ταχύτητα Έλξης: 3,2 m/min
- Βάρος Κ/Μ: 10/11 kg

- > Ηλεκτρικός εργάτης με κινητήρα μόνιμου μαγνήτη
- > Κατάλληλος για τοποθέτηση σε ATV, 4x4 και λοιπούς τύπους οχημάτων
- > Με διπλή δυνατότητα χειρισμού (ασύρματη ή ενσύρματη)
- > Σύστημα άμεσης απελευθέρωσης του συρματόσχοινο

Διαθέτει: • καλώδιο σύνδεσης ρεύματος • ασύρματο τηλεχειριστήριο απομακρυσμένου ελέγχου
• ενσύρματο χειριστήριο ελέγχου με καλώδιο 3m • πλάκα / βάση στήριξης
• βάση με 4 ράουλα οδήγησης του συρματόσχοινο



ΕΡΠΥΣΤΡΙΟΦΟΡΑ ΚΑΡΟΤΣΙΑ ΜΕΤΑΦΟΡΑΣ

express



- Κινητήρας 196cc • Ισχύς 6,5Hr • Στροφές 3600 rpm • Ταχύτητες 3 μπροστά & 1 όπισθεν • Ανατρεπόμενη καρότσα με υποβοήθηση
- Ωφέλιμο φορτίο 300 kg • Μέγιστη ικανότητα ανάβασης 20°
- Μήκος κάδου 1040 mm max. • Πλάτος κάδου 860 mm max.
- Βάθος κάδου 204/470 mm με προεκτάσεις • Βάρος 178 kg



- Κινητήρας 196cc • Ισχύς 6,5Hr • Στροφές 3600 rpm • Ταχύτητες 3 μπροστά & 1 όπισθεν • Ανατρεπόμενη καρότσα με υποβοήθηση
- Ωφέλιμο φορτίο 500 kg • Μέγιστη ικανότητα ανάβασης 20°
- Μήκος κάδου 1155 mm max. • Πλάτος κάδου 885 mm max.
- Βάθος κάδου 325/595 mm με προεκτάσεις • Βάρος 230 kg



- Κινητήρας 270cc • Ισχύς 9Hr • Στροφές 3600 rpm • Ταχύτητες 3 μπροστά & 1 όπισθεν • Ανατρεπόμενη καρότσα με υδραυλική ανύψωση
- Ωφέλιμο φορτίο 500 kg • Μέγιστη ικανότητα ανάβασης 20°
- Μήκος κάδου 1155 mm max. • Πλάτος κάδου 885 mm max.
- Βάθος κάδου 325/595 mm με προεκτάσεις • Βάρος 271,5 kg



- Κινητήρας 270cc • Ισχύς 9Hr • Στροφές 3600 rpm • Ταχύτητες 3 μπροστά & 1 όπισθεν • Ανατρεπόμενη καρότσα με υδραυλική ανύψωση
- Ωφέλιμο φορτίο 500 kg • Μέγιστη ικανότητα ανάβασης 20°
- Μήκος κάδου 950 mm • Πλάτος κάδου 680 mm
- Βάθος κάδου 465 mm με προεκτάσεις • Βάρος 271 kg

ΜΗΧΑΝΟΚΙΝΗΤΑ ΚΑΡΟΤΣΙΑ 4X4

express



- Κινητήρας 196cc • Ισχύς 6,5Hr • Στροφές 3600 rpm • Ταχύτητες 3 μπροστά & 1 όπισθεν • Ανατρεπόμενη καρότσα • Ωφέλιμο φορτίο 400 kg
- Κίνηση στους 4 τροχούς • Μέγιστη ικανότητα ανάβασης 20° • Διαστάσεις ελαστικού 4.00-8 • Διαστάσεις κάδου (ΜxΠ) 940x635 mm • Βάρος 145 kg



- Κινητήρας 196cc • Ισχύς 6,5Hr • Στροφές 3600 rpm • Ταχύτητες 3 μπροστά & 1 όπισθεν • Ανατρεπόμενη καρότσα • Ωφέλιμο φορτίο 500 kg
- Κίνηση στους 6 τροχούς • Μέγιστη ικανότητα ανάβασης 20° • Διαστάσεις ελαστικού 4.00-10 • Διαστάσεις κάδου (ΜxΠ) 1050x750 mm • Βάρος 180 kg

Στις αναγραφόμενες προτεινόμενες τιμές συμπεριλαμβάνεται Φ.Π.Α. Για το κόστος μεταφορικών, συναρμολόγησης ή εγκατάστασης (όταν απαιτείται) αλλά και για το χρόνο διαθεσιμότητας του προϊόντος στο χώρο του καταστήματος, επικοινωνείτε με το κατάστημα.

ΥΠΟΒΡΥΧΙΕΣ ΑΝΤΛΙΕΣ ΟΜΒΡΙΩΝ ΥΔΑΤΩΝ



49€

ΚΩΔΙΚΟΣ:
43521

- Ισχύς: 450 W
- Παροχή: 7300 lt/h (max.)
- Μανομετρικό: 7,5 m (max.)
- Μέγ. σωματιδίων: 3 mm (max.)

59€

ΚΩΔΙΚΟΣ:
43522

- Ισχύς: 750 W
- Παροχή: 13000 lt/h (max.)
- Μανομετρικό: 9,5 m (max.)
- Μέγ. σωματιδίων: 5 mm (max.)



INOX

79€

ΚΩΔΙΚΟΣ:
43527

- Ισχύς: 750 W
- Παροχή: 11000 lt/h (max.)
- Μανομετρικό: 8,5 m (max.)
- Μέγ. σωματιδίων: 5 mm (max.)

INOX

85€

ΚΩΔΙΚΟΣ:
43584

- Ισχύς: 900 W
- Παροχή: 13000 lt/h (max.)
- Μανομετρικό: 9 m (max.)
- Μέγ. σωματιδίων: 5 mm (max.)

ΥΠΟΒΡΥΧΙΕΣ ΑΝΤΛΙΕΣ ΑΚΑΘΑΡΤΩΝ ΥΔΑΤΩΝ



59€

ΚΩΔΙΚΟΣ:
43524

- Ισχύς: 750 W
- Παροχή: 12500 lt/h (max.)
- Μανομετρικό: 8 m (max.)
- Μέγ. σωματιδίων: 35 mm (max.)

65€

ΚΩΔΙΚΟΣ:
43525

- Ισχύς: 900 W
- Παροχή: 14000 lt/h (max.)
- Μανομετρικό: 8,5 m (max.)
- Μέγ. σωματιδίων: 35 mm (max.)



75€

ΚΩΔΙΚΟΣ:
43593

- Ισχύς: 1000 W
- Παροχή: 15000 lt/h (max.)
- Μανομετρικό: 9,5 m (max.)
- Μέγ. σωματιδίων: 35 mm (max.)



79€

ΚΩΔΙΚΟΣ:
43526

- Ισχύς: 750 W
- Παροχή: 10000 lt/h (max.)
- Μανομετρικό: 9 m (max.)
- Μέγ. σωματιδίων: 35 mm (max.)

INOX



89€

ΚΩΔΙΚΟΣ:
43541

- Ισχύς: 1100 W
- Παροχή: 18500 lt/h (max.)
- Μανομετρικό: 8 m (max.)
- Μέγ. σωματιδίων: 20 mm (max.)

INOX

ΥΠΟΒΡΥΧΙΕΣ ΑΝΤΛΙΕΣ ΜΕ ΕΝΣΩΜΑΤΩΜΕΝΟ ΦΛΟΤΕΡ



Ομβρίων
Υδάτων

59€

ΚΩΔΙΚΟΣ:
43576

- Ισχύς: 750 W
- Παροχή: 13000 lt/h (max.)
- Μανομετρικό: 8,5 m (max.)
- Μέγ. σωματιδίων: 5 mm (max.)



Ακαθάρτων
Υδάτων

75€

ΚΩΔΙΚΟΣ:
43579

- Ισχύς: 900 W
- Παροχή: 15500 lt/h (max.)
- Μανομετρικό: 8,5 m (max.)
- Μέγ. σωματιδίων: 35 mm (max.)

ΥΠΟΒΡΥΧΙΑ ΑΝΤΛΙΑ ΑΚΑΘΑΡΤΩΝ ΥΨΗΛΗΣ ΠΑΡΟΧΗΣ



Κατάλληλη για ακαθάρα νερά με περιεκτικότητα σε ξένα σωματίδια μέγιστης διαμέτρου έως και 40mm

95€

ΚΩΔΙΚΟΣ:
43528

- Ισχύς: 1300 W
- Παροχή: 25000 lt/h (max.)
- Μανομετρικό: 11m (max.)
- Μέγ. σωματιδίων: 40 mm (max.)

ΥΠΟΒΡΥΧΙΕΣ ΑΝΤΛΙΕΣ

3 ΛΕΙΤΟΥΡΓΙΩΝ (*)

(*)

1. Χαμηλού προφίλ 1mm
2. Ομβρίων Υδάτων
3. Ακαθάρτων Υδάτων



49€

ΚΩΔΙΚΟΣ:
43515

59€

ΚΩΔΙΚΟΣ:
43516

65€

ΚΩΔΙΚΟΣ:
43517

ΚΩΔΙΚΟΣ	43515	43516	43517
ΙΣΧΥΣ	400 W	750 W	900 W
ΠΑΡΟΧΗ	11500 lt/h	15900 lt/h	18000 lt/h
ΜΑΝΟΜΕΤΡΙΚΟ	6,3 m	8,5 m	8,9 m
ΜΕΓ. ΒΑΘΟΣ ΒΥΘΙΣΜ.	7 m	7 m	7 m
ΣΤΟΜΙΟ	1" & 1" 1/4	1" & 1" 1/4	1" & 1" 1/4
ΜΕΓ. ΣΩΜΑΤΙΔΙΩΝ	25 mm	30 mm	30 mm
ΚΑΛΩΔΙΟ	10 m	10 m	10 m
ΒΑΡΟΣ	4 kg	5 kg	6,5 kg

ΥΠΟΒΡΥΧΙΕΣ ΑΝΤΛΙΕΣ ΑΚΑΘΑΡΤΩΝ ΥΔΑΤΩΝ ΒΑΡΕΩΣ ΤΥΠΟΥ, INOX



- > Ανοξείδωτο σώμα αντλίας > Φτερωτή από χυτοσίδηρο
- > Ανοξείδωτος άξονας > Ελαιολίπανη μηχανική τσιμούχα
- > Μέγιστη διάμετρος σωματιδίων 25mm
- > Μέγιστη βύθιση αντλίας 10m > Θερμοκρασία νερού 40°C (max.)

INOX

199€ ΚΩΔΙΚΟΣ: 63547

- Ισχύς: 750 W (1Hp)
- Παροχή: 18000 lt/h (max.)
- Μανομετρικό: 14 m (max.)
- Μέγ. σωματιδίων: 25 mm (max.)

INOX

229€ ΚΩΔΙΚΟΣ: 63527

- Ισχύς: 1500 W (2 Hp)
- Παροχή: 21000 lt/h (max.)
- Μανομετρικό: 20 m (max.)
- Μέγ. σωματιδίων: 25 mm (max.)



ΜΕ ΠΕΡΙΔΙΝΗΣΗ (VORTEX)

- > Ανοξείδωτο σώμα αντλίας
- > Ανοξείδωτη φτερωτή με σύστημα VORTEX
- > Ανοξείδωτος άξονας > Ελαιολίπανη μηχανική τσιμούχα
- > Μέγιστη διάμετρος σωματιδίων 35mm
- > Μέγιστη βύθιση αντλίας 8m
- > Θερμοκρασία νερού +35°C (max.)

169€ ΚΩΔΙΚΟΣ: 63541

INOX

- Ισχύς: 750 W (1 Hp)
- Παροχή: 21000 lt/h (max.)
- Μανομετρικό: 9,5 m (max.)
- Μέγ. σωματιδίων: 35 mm (max.)

ΥΠΟΒΡΥΧΙΕΣ ΑΝΤΛΙΕΣ ΛΥΜΑΤΩΝ, INOX ΜΕ ΚΟΠΗΤΗΡΑ



- > Υποβρύχιες αντλίες με κοπήτρη για άντληση λυμάτων από αποχετεύσεις > Ανοξείδωτο σώμα αντλίας
- > Ελαιολίπανη μηχανική τσιμούχα > Κοπήτρες υψηλής ταχύτητας > Μέγιστη θερμοκρασία λυμάτων 40°C.

INOX

179€ ΚΩΔΙΚΟΣ: 63559

- Στόμιο: 2"
- Ισχύς: 1100 W
- Παροχή: 15000 lt/h (max.)
- Μανομετρικό: 8,2 m (max.)

INOX

195€ ΚΩΔΙΚΟΣ: 63560

- Στόμιο: 2"
- Ισχύς: 1300 W
- Παροχή: 18000 lt/h (max.)
- Μανομετρικό: 12,1 m (max.)

INOX

209€ ΚΩΔΙΚΟΣ: 63561

- Στόμιο: 2"
- Ισχύς: 1500 W
- Παροχή: 20000 lt/h (max.)
- Μανομετρικό: 11,7 m (max.)

INOX

229€ ΚΩΔΙΚΟΣ: 63562

- Στόμιο: 2"
- Ισχύς: 1800 W
- Παροχή: 25000 lt/h (max.)
- Μανομετρικό: 14 m (max.)

ΥΠΟΒΡΥΧΙΑ ΑΝΤΛΙΑ ΑΡΔΕΥΣΗΣ, ΑΥΤΟΜΑΤΗΣ ΛΕΙΤΟΥΡΓΙΑΣ



INOX

179€ ΚΩΔΙΚΟΣ: 43529

- Ισχύς: 1000 W
- Παροχή: 6000 lt/h (max.)
- Μανομετρικό: 45 m (max.)
- Μέγ.σωματιδίων: 1 mm (max.)

- > Αυτόματη λειτουργία 4 βαθμίδων
- > Με ενσωματωμένο αισθητήρα ροής νερού που εκκινεί - σταματά αυτόματα την αντλία
- > Διακοπή λειτουργίας σε περίπτωση μειωμένης παροχής
- > Με ενσωματωμένο αισθητήρα έλλειψης νερού
- > Προστασία από διαρροή στο δίκτυο
- > Κατάλληλη για εφαρμογές μόνο σε καθαρά νερά ενά σημεία

ΑΝΤΛΙΕΣ ΠΗΓΑΔΙΩΝ



Με τέσσερις φτερωτές, καλώδιο 10m, φλοτέρ και σώμα inox

119€ ΚΩΔΙΚΟΣ: 43542

- Ισχύς: 1000 W
- Παροχή: 6500 lt/h (max.)
- Μανομετρικό: 40 m (max.)
- Μέγ.σωματιδίων: 1 mm (max.)



Ενισχυμένη αντλία βαρύτερου τύπου με τέσσερις φτερωτές, καλώδιο 10m και φλοτέρ

INOX

185€ ΚΩΔΙΚΟΣ: 43591

- Ισχύς: 1000 W
- Παροχή: 6500 lt/h (max.)
- Μανομετρικό: 40 m (max.)
- Μέγ.σωματιδίων: 2,5 mm (max.)



Αντλία με φλοτέρ, καλώδιο 20 m και πίνακα με θερμικό και ON/OFF

INOX **205€** ΚΩΔΙΚΟΣ: 63522

- Ισχύς: 750 W
- Παροχή: 6000 lt/h (max.)
- Μανομετρικό: 51 m (max.)
- Μέγ.σωματιδίων: 2 mm (max.)



Αντλία με φλοτέρ, καλώδιο 20 m και πίνακα με θερμικό και ON/OFF

INOX **235€** ΚΩΔΙΚΟΣ: 63523

- Ισχύς: 1100 W
- Παροχή: 6000 lt/h (max.)
- Μανομετρικό: 77 m (max.)
- Μέγ.σωματιδίων: 2 mm (max.)

ΑΝΤΛΙΕΣ ΕΠΙΦΑΝΕΙΑΣ ΑΥΤΟΜΑΤΗΣ ΑΝΑΡΡΟΦΗΣΗΣ



> Ανοξείδωτος άξονας > Μέγιστη θερμοκρασία νερού + 35°C > Μέγιστη διάμετρος σωματιδίων 1 mm



69€

ΚΩΔΙΚΟΣ:
43534

ΙΣΧΥΣ	800 W
ΤΑΣΗ	230V/50Hz
ΠΑΡΟΧΗ	3200 lt/h(max.)
ΜΑΝΟΜ.	40 m (max.)
ΣΤΟΜΙΟ	1"

> Ανοξείδωτο σώμα αντλίας > Ανοξείδωτος άξονας > Μέγιστη θερμοκρασία νερού + 35°C > Μέγιστη διάμετρος σωματιδίων 1 mm

INOX



ΚΩΔΙΚΟΣ	43503	43505
ΙΣΧΥΣ	800 W	1200 W
ΤΑΣΗ	230V/50Hz	230V/50Hz
ΠΑΡΟΧΗ	3200 lt/h(max.)	3800 lt/h(max.)
ΜΑΝΟΜ.	40 m (max.)	50 m (max.)
ΣΤΟΜΙΟ	1"	1"
ΤΙΜΗ	89€	99€

> Σώμα αντλίας από χυτοσίδηρο > Μηρούνηζηνη φτερωτή > Ανοξείδωτος άξονας > Μέγιστη θερμοκρασία νερού + 40°C > Μέγιστη περιεκτικότητα νερού σε άμμο 0,25% > Μέγιστη διάμετρος σωματιδίων 3 mm

ΤΥΠΟΥ JET



ΚΩΔΙΚΟΣ	63501	63502	63558
ΙΣΧΥΣ	750 W	1100 W	1500 W
ΤΑΣΗ	230V/50Hz	230V/50Hz	230V/50Hz
ΠΑΡΟΧΗ	4200 lt/h(max.)	4800 lt/h(max.)	6000 lt/h(max.)
ΜΑΝΟΜ.	40 m (max.)	50 m (max.)	58 m (max.)
ΣΤΟΜΙΟ	1"/1"	1" 1/4/1"	1" 1/4/1"
ΤΙΜΗ	109€	169€	189€

ΑΝΤΛΙΕΣ ΕΠΙΦΑΝΕΙΑΣ ΠΕΡΙΦΕΡΕΙΑΚΕΣ



39€

ΚΩΔΙΚΟΣ:
63568



ΙΣΧΥΣ	370 W
ΤΑΣΗ	230V/50Hz
ΠΑΡΟΧΗ	2100 lt/h(max.)
ΜΑΝΟΜ.	33 m (max.)
ΣΤΟΜΙΟ ΕΙΣ./ΕΞ.	1"

65€

ΚΩΔΙΚΟΣ:
63569



ΙΣΧΥΣ	750 W
ΤΑΣΗ	230V/50Hz
ΠΑΡΟΧΗ	3000 lt/h(max.)
ΜΑΝΟΜ.	58 m (max.)
ΣΤΟΜΙΟ ΕΙΣ./ΕΞ.	1"

ΑΝΤΛΙΑ ΕΠΙΦΑΝΕΙΑΣ ΦΥΓΟΚΕΝΤΡΙΚΗ

105€

ΚΩΔΙΚΟΣ:
63507



ΙΣΧΥΣ	750 W
ΤΑΣΗ	230V/50Hz
ΠΑΡΟΧΗ	6000 lt/h(max.)
ΜΑΝΟΜ.	32 m (max.)
ΣΤΟΜΙΟ ΕΙΣ./ΕΞ.	1"/1"

> Σώμα αντλίας από χυτοσίδηρο > Μηρούνηζηνη φτερωτή > Ανοξείδωτος άξονας

ΑΝΤΛΙΕΣ ΕΠΙΦΑΝΕΙΑΣ ΦΥΓΟΚΕΝΤΡΙΚΕΣ



ΥΨΗΛΗΣ ΠΑΡΟΧΗΣ

149€

ΚΩΔΙΚΟΣ:
63512

ΙΣΧΥΣ	1100 W
ΤΑΣΗ	230V/50Hz
ΠΑΡΟΧΗ	24000 lt/h(max.)
ΜΑΝΟΜ.	19 m (max.)
ΣΤΟΜΙΟ ΕΙΣ./ΕΞ.	2"/2"



2 ΣΤΑΔΙΩΝ

235€

ΚΩΔΙΚΟΣ:
63515

ΙΣΧΥΣ	1500W
ΤΑΣΗ	230V/50Hz
ΠΑΡΟΧΗ	8400 lt/h(max.)
ΜΑΝΟΜ.	55 m (max.)
ΣΤΟΜΙΟ ΕΙΣ./ΕΞ.	1" 1/4/1"



5 ΣΤΑΔΙΩΝ

205€

ΚΩΔΙΚΟΣ:
63564

ΙΣΧΥΣ	1100W
ΤΑΣΗ	230V/50Hz
ΠΑΡΟΧΗ	6480 lt/h(max.)
ΜΑΝΟΜ.	60 m (max.)
ΣΤΟΜΙΟ ΕΙΣ./ΕΞ.	1" 1/4/1"



> Σώμα αντλίας από χυτοσίδηρο > Μηρούνηζηνη φτερωτή > Ανοξείδωτος άξονας

ΠΙΕΣΤΙΚΑ ΣΥΓΚΡΟΤΗΜΑΤΑ ΜΕ ΗΛΕΚΤΡΟΝΙΚΟ ΕΛΕΓΚΤΗ



- > Αντλία με ανοξείδωτο άξονα
- > Εύκολη εγκατάσταση & λειτουργία



135€

ΚΩΔΙΚΟΣ:
43507

- Ισχύς: 900 W / 230V
- Παροχή: 3600 lt/h(max.)
- Μανομετρικό: 42 m (max.)

145€

ΚΩΔΙΚΟΣ:
43509

- Ισχύς: 1300 W / 230V
- Παροχή: 4800 lt/h(max.)
- Μανομετρικό: 50 m (max.)

ΠΙΕΣΤΙΚΑ ΣΥΓΚΡΟΤΗΜΑΤΑ ΜΕ ΔΟΧΕΙΟ



115€

ΚΩΔΙΚΟΣ:
43502



- Ισχύς: 800 W / 230V • Δοχείο: 19 Lt.
- Παροχή: 3200 lt/h(max.) • Μανομετρικό: 38 m (max.)

159€

ΚΩΔΙΚΟΣ:
63539

Με αντλία
μαντεμένα
τύπου jet



- Ισχύς: 750 W / 230V • Δοχείο: 20 Lt.
- Παροχή: 4200 lt/h(max.) • Μανομετρικό: 50 m (max.)

ΠΙΕΣΤΙΚΑ ΣΥΓΚΡΟΤΗΜΑΤΑ ΜΕ ΑΝΟΞΕΙΔΩΤΟ ΔΟΧΕΙΟ & ΑΝΤΛΙΑ



INOX

175€

ΚΩΔΙΚΟΣ:
43531

- Ισχύς: 800 W / 230 V
- Δοχείο: 20 Lt.
- Παροχή: 3200 lt/h(max.)
- Μανομετρικό: 38 m (max.)

INOX

195€

ΚΩΔΙΚΟΣ:
43532

- Ισχύς: 1000 W / 230 V
- Δοχείο: 20 Lt.
- Παροχή: 3500 lt/h(max.)
- Μανομετρικό: 44 m (max.)

ΗΛΕΚΤΡΟΝΙΚΟΙ ΕΛΕΓΚΤΕΣ ΠΙΕΣΗΣ ΝΕΡΟΥ

(Χρησιμοποιούνται στις αντλίες αντί πιεστικού δοχείου - Στόμιο: 1")



32€

ΚΩΔΙΚΟΣ:
43544

- Ισχύς αντλίας (max): 1,1 kW
- Τάση 230V/50Hz
- Πίεση 1,0bar-3,0bar (ρυθμιζόμενη διαφορική πίεση)
- Θερμοκρασία περιβαλλ./νερού 40°C / 60°C
- Βαθμός προστατ. IP 65



35€

ΚΩΔΙΚΟΣ:
43545

- Ισχύς αντλίας (max): 1,1 kW
- Τάση 230V/50Hz
- Πίεση 1,5bar-3,0bar (ρυθμιζόμενη διαφορική πίεση)
- Θερμοκρασία περιβαλλ./νερού 40°C / 60°C
- Βαθμός προστατ. IP 65



55€

ΚΩΔΙΚΟΣ:
43558

- Ισχύς αντλίας (max): 2,2 kW
- Τάση 230V/50Hz
- Πίεση 0,5bar-6,0bar (ρυθμιζόμενη διαφορική πίεση)
- Θερμοκρασία περιβαλλ./νερού 40°C / 60°C
- Βαθμός προστατ. IP 65



ΠΙΕΣΤΙΚΟ ΣΥΓΚΡΟΤΗΜΑ ΤΕΧΝΟΛΟΓΙΑΣ INVERTER



Πιεστικό συγκρότημα με κινητήρα μόνιμου μαγνήτη. και ηλεκτρονικό σύστημα ρύθμισης στροφών. Προσαρμόζει την ταχύτητα του κινητήρα ανάλογα με τις ανάγκες κατανάλωσης νερού.

Εξασφαλίζει:

- Σταθερή πίεση νερού
- Υψηλή απόδοση
- Εξοικονόμηση ενέργειας
- Χαμηλότερο επίπεδο θορύβου
- Ηλεκτρονικός έλεγχος για σταθερή παροχή και πίεση, με βαλβίδα αποφυγής υδραυλικού πλήγματος

Σύγχρονος compact σχεδιασμός με μικρές απαιτήσεις σε χώρο εγκατάστασης. Είναι εφοδιασμένο με:

- Ανοξείδωτο σώμα αντλίας
- Ανοξείδωτες φτερωτές
- Ανοξείδωτο άξονα.

299€

ΚΩΔΙΚΟΣ:
43519

ΙΣΧΥΣ	650 W
ΤΑΣΗ	230V/50Hz
ΠΑΡΟΧΗ	4800 lt/h(max.)
ΜΑΝΟΜ.	45 m (max.)
ΣΤΟΜΙΟ ΕΙΣ/ΕΞ.	1" / 1"
Κατάλληλη και για ζεστό νερό έως 90°	

Αναμένεται από
1/04/2025



NEO

Στις αναγραφόμενες προτεινόμενες τιμές συμπεριλαμβάνεται Φ.Π.Α. Για το κόστος μεταφορικών, συναρμολόγησης ή εγκατάστασης (όταν απαιτείται) αλλά και για το χρόνο διαθεσιμότητας του προϊόντος στο χώρο του καταστήματος, επικοινωνείτε με το κατάστημα.

ΥΠΟΒΡΥΧΙΕΣ ΑΝΤΛΙΕΣ 4"



- Κατάλληλες για άντληση νερού από πηγάδια ή δεξαμενές, για οικιακή και επαγγελματική χρήση. • Διάσταση αντλίας 4". • Μέγιστη θερμοκρασία νερού +35°C.
- Μέγιστη περιεκτικότητα του νερού σε άμμο 0,25%. • Μέγιστη βύθιση αντλίας 80 m. • Η κατασκευή της αντλίας είναι σύμφωνη με τα standards κατά NEMA, έχει σώμα αντλίας και άξονα από ανοξείδωτο ατσάλι, φτερωτές και διαχωριστικά από PPO και ελαιολίπαντο μοτέρ. • Με ενσωματωμένη αντεπιστροφή στην έξοδο.

ΥΨΗΛΗΣ ΠΙΕΣΗΣ

ΚΩΔΙΚ.	ΤΥΠΟΣ	ΙΣΧΥΣ (HP/V)	ΥΨΟΣ ΑΝΤΛΙΑΣ (mm)	ΠΥΚΝΩΤΕΣ (μF)	ΣΤΟΜΙΟ	ΔΙΑΣΤΑΣΕΙΣ ΣΥΣΚ. (mm)	ΒΑΡΟΣ (Κ/Μ) (kg)	ΠΑΡΟΧΗ Q (m ³ /h)								ΤΙΜΗ
								0	0,9	1,8	2,7	3,6	4,5	5,4		
								ΜΑΝΟΜΕΤΡΙΚΟ H (m)								
63529*	4SDM4/10	1,0/230	857	40	1"1/4	140 x 105 x 910	13,5 / 14,0	68	63	59	54	47	35	20	169 €	
63530*	4SDM4/14	1,5/230	1016	50	1"1/4	140 x 100 x 1070	16,0 / 16,5	96	88	83	76	66	50	28	195 €	
63531*	4SDM4/18	2,0/230	1299	60	1"1/4	140 x 100 x 1260	19,5 / 20,0	123	113	106	98	85	64	36	229 €	
63533	4SD4/18	2,0/400	1229	-	1"1/4	140 x 100 x 1260	18,5 / 19,0	123	113	106	98	85	64	36	209 €	
63542	4SDM4/24	3,0/230	1524	75	1"1/4	140 x 105 x 1510	24,9 / 25,4	171	157	148	136	118	88	50	285 €	
63543	4SD4/24	3,0/400	1425	-	1"1/4	140 x 105 x 1510	22,8 / 23,2	171	157	148	136	118	88	50	245 €	

ΥΨΗΛΗΣ ΠΑΡΟΧΗΣ

ΚΩΔΙΚ.	ΤΥΠΟΣ	ΙΣΧΥΣ (HP/V)	ΥΨΟΣ ΑΝΤΛΙΑΣ (mm)	ΠΥΚΝΩΤΕΣ (μF)	ΣΤΟΜΙΟ	ΔΙΑΣΤΑΣΕΙΣ ΣΥΣΚ. (mm)	ΒΑΡΟΣ (Κ/Μ) (kg)	ΠΑΡΟΧΗ Q (m ³ /h)								ΤΙΜΗ
								0	1,2	2,4	3,6	4,8	6,0	7,2	8,4	
								ΜΑΝΟΜΕΤΡΙΚΟ H (m)								
63567	4SDM6/9	1,25/230	917	40	1"1/2	120 x 100 x 950	13,9 / 14,6	63	61	58	55	49	40	31	17	175 €
63553	4SDM6/11	1,5 / 230	1006	50	1"1/2	140 x 110 x 1050	15,4 / 16,1	77	74	71	67	60	49	37	21	195 €
63554	4SDM8/9	1,5 / 230	969	50	1"1/2	140 x 100 x 1000	14,9 / 15,6	57	55	51	47	47	45	43	39	175 €
63555	4SDM8/12	2,0 / 230	1165	60	1"1/2	140 x 116 x 1260	18,2 / 19,0	76	73	67	63	60	57	52	44	199 €
								ΠΑΡΟΧΗ Q (m ³ /h)								
								0	1,8	3,6	7,2	9,0	10,8	12,6		
								ΜΑΝΟΜΕΤΡΙΚΟ H (m)								
63548	4SD10/17	4,0/400	1468	-	2"	140 x 105 x 1555	27,8 / 28,3	115	112	104	93	83	67	45	325 €	
63566	4SD10/24	5,5/400	1878	-	2"	100x110x1300 + 100x130x750	34,2 / 35,9	162	158	146	138	131	95	64	359 €	

*ΟΙ ΚΩΔΙΚΟΙ 63529, 63530, 63531 συνοδεύονται με πίνακα ON-OFF που περιλαμβάνει πυκνωτή, θερμικό και ένα μέτρο καλώδιο με σούκο αρσενικό

ΗΛΕΚΤΡΟΝΙΚΟΙ ΠΙΝΑΚΕΣ ΕΛΕΓΧΟΥ & ΥΨΗΛΟΥ ΒΑΘΜΟΥ ΠΡΟΣΤΑΣΙΑΣ



μονοφασικών και τριφασικών αντλιών αυτόματης και χειροκίνητης λειτουργίας με LCD οθόνι.
Προστατεύουν τις αντλίες από: • Υπέρταση • Πτώση τάσης • Υπερφόρτωση • Έλλειψη νερού

ΜΟΝΟΦΑΣΙΚΟΣ ΠΙΝΑΚΑΣ



59€ ΚΩΔΙΚΟΣ: 63589

(τιμή χωρίς πυκνωτή)

Επιλέξτε πυκνωτή ανάλογα με την ισχύ της αντλίας

230 Volt

ΠΥΚΝΩΤΕΣ

ΚΩΔΙΚ.	ΠΕΡΙΓΡΑΦΗ	ΤΙΜΗ
63570	27 μF	2,50 €
43536	35 μF	3,00 €
63571	40 μF	3,50 €
43537	45 μF	4,00 €
43538	50 μF	5,00 €
63572	60 μF	5,50 €
43539	70 μF	6,00 €

ΤΡΙΦΑΣΙΚΟΣ ΠΙΝΑΚΑΣ



400 Volt

ΚΩΔΙΚ.	ΙΣΧΥΣ	ΤΙΜΗ
63590	0,75 - 4 kW	79 €
63591	5,5 - 7,5 kW	85 €

ΑΝΤΛΙΕΣ ΣΥΝΤΡΙΒΑΝΙΩΝ

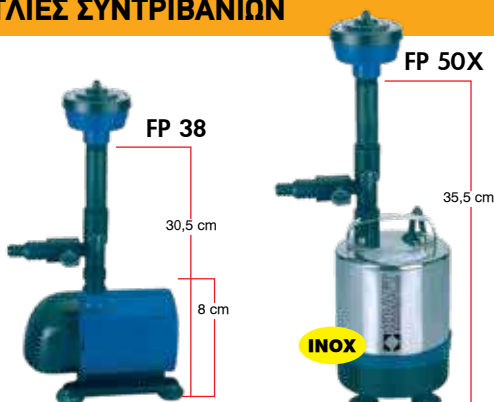

ΚΩΔΙΚΟΣ	43571	43573 (INOX)
ΤΥΠΟΣ	FP 38	FP 50X
ΙΣΧΥΣ	38 Watt	50 Watt
ΤΑΣΗ	230V / 50Hz	230V / 50Hz
ΠΑΡΟΧΗ (max)	1500 lt/h	1750 lt/h
ΜΑΝΟΜΕΤΡΙΚΟ	2,0m (max)	2,3m (max)
ΒΥΘΙΣΗ ΑΝΤΛΙΑΣ	3m (max)	3m (max)
ΔΙΑΜ. ΣΩΛΗΝΑ	1/2"	1/2"
ΚΑΛΩΔΙΟ	10 m	10 m
ΘΕΡΜΟΚΡ. ΝΕΡΟΥ (max)	35°C	35°C
ΤΙΜΗ	35€	42€

BENZINOKINΗΤΗ ΑΝΤΛΙΑ ΔΙΧΡΟΝΗ 1 1/2"



129€ ΚΩΔΙΚΟΣ:
63759



- Κινητήρας
52 cc δίχρονος
- Μανομετρικό: 30 m
- Παροχή (max.):
15 m³/h

BENZINOKINΗΤΗ ΑΝΤΛΙΑ ΤΕΤΡΑΧΡΟΝΗ 2"



169€ ΚΩΔΙΚΟΣ:
63761



- Κινητήρας 196 cc
- Μανομετρικό: 30m
- Παροχή (max.): 30 m³/h

BENZINOKINΗΤΗ ΑΝΤΛΙΑ ΤΕΤΡΑΧΡΟΝΗ 3"



215€ ΚΩΔΙΚΟΣ:
63762



- Κινητήρας 196 cc
- Μανομετρικό: 28m
- Παροχή (max.): 60 m³/h

ΥΨΗΛΟΥ ΜΑΝΟΜΕΤΡΙΚΟΥ 2" ΚΑΤΑΛΛΗΛΗ ΚΑΙ ΓΙΑ ΠΥΡΟΣΒΕΣΗ



269€ ΚΩΔΙΚΟΣ:
63763



- Κινητήρας 196 cc
- Μανομετρικό: 65 m (max.)
- Παροχή (max.): 30 m³/h

ΚΙΝΗΤΗΡΕΣ BENZINΗΣ



119€ ΑΞΟΝΑΣ ΜΕ ΣΦΗΝΑ
19,05 mm

ΚΩΔΙΚΟΣ:
23468



109€ ΑΞΟΝΑΣ
ΜΕ ΣΠΕΙΡΩΜΑ

ΚΩΔΙΚΟΣ:
23470

Αναμένεται από
02/05/2025

- Κυβισμός: 208 cm³ • Δοχείο καυσίμου: 3,6 Lt.
- Διαστάσεις οπών βάσης: 86x162 mm
- Κατανάλωση: ≤ 395 gr/(kW.h) • Βάρος: 16 kg



349€

ΚΩΔΙΚΟΣ:
23467

Εκκίνηση
ηλεκτρική (μίζα)

- Κυβισμός: 420 cm³ • Αξονας με σφήνα 25,4 mm
- Δοχείο καυσίμου: 6,5 Lt.
- Διαστάσεις οπών βάσης: 105x195 mm
- Κατανάλωση: ≤ 374 gr/(kW.h) • Βάρος: 34 Kg

ΚΙΝΗΤΗΡΑΣ DIESEL



Diesel

690€

ΚΩΔΙΚΟΣ:
23469

Εκκίνηση
ηλεκτρική (μίζα)

- Κυβισμός: 498 cm³ • Αξονας με σφήνα 25,4 mm
- Δοχείο καυσίμου: 5,5 Lt. • Φίλτρο αέρα σε λουτρό λαδιού • Διαστάσεις οπών βάσης: 95x272 mm
- Βάρος: 50 Kg

Στις αναγραφόμενες προτεινόμενες τιμές συμπεριλαμβάνεται Φ.Π.Α. Για το κόστος μεταφορικών, συναρμολόγησης ή εγκατάστασης (όταν απαιτείται) αλλά και για το χρόνο διαθεσιμότητας του προϊόντος στο χώρο του καταστήματος, επικοινωνείτε με το κατάστημα.

185€ ΚΩΔ.: 63734
LT-1200

AVR
ΑΥΤΟΡΥΘΜΙΣΤΗΣ ΤΑΪΣΗΣ

- 850 Watt ωφέλιμη συνεχής απόδοση
- 1 πρίζα 230Volt
- Δοχείο καυσίμου 6 Lt.
- Τετράχρονος κινητήρας **93,5cc**
- Έξοδος DC12V/8,3A
- Βολτόμετρο
- Θερμικό προστασίας
- Βάρος: 26 kg



279€ ΚΩΔ.: 63746
LT-3600

AVR
ΑΥΤΟΡΥΘΜΙΣΤΗΣ ΤΑΪΣΗΣ

- 2500 Watt ωφέλιμη συνεχής απόδοση
- Δοχείο καυσίμου 15 Lt.
- Τετράχρονος κινητήρας **196cc**
- Με 2 πρίζες 230Volt
- Έξοδος DC12V/8,3A,
- Βολτόμετρο
- Θερμικό προστασίας
- Βάρος: 43 kg



319€ ΚΩΔ.: 63780
LT-3900 N-6

AVR
ΑΥΤΟΡΥΘΜΙΣΤΗΣ ΤΑΪΣΗΣ

- 2700 Watt ωφέλιμη συνεχής απόδοση
- Δοχείο καυσίμου 15 Lt.
- Τετράχρονος κινητήρας **208cc**
- Με 2 πρίζες 230Volt
- Έξοδος DC12V/8,3A,
- Βολτόμετρο
- Θερμικό προστασίας
- Βάρος: 44 kg



379€ ΚΩΔ.: 63778
LT4500N-6

AVR
ΑΥΤΟΡΥΘΜΙΣΤΗΣ ΤΑΪΣΗΣ

- 3200 Watt ωφέλιμη συνεχής απόδοση
- 2 πρίζες 230Volt
- Δοχείο καυσίμου 18 Lt.
- Τετράχρονος κινητήρας **223cc**
- Έξοδος DC12V/8,3A
- Βολτόμετρο
- Θερμικό προστασίας
- Βάρος: 47 kg



579€ ΚΩΔ.: 63731
LT-6500

AVR
ΑΥΤΟΡΥΘΜΙΣΤΗΣ ΤΑΪΣΗΣ

Εκκίνηση με χειρόμικρο

- 5000 Watt ωφέλιμη συνεχής απόδοση
- 2 πρίζες 230Volt
- Δοχείο καυσίμου 25 Lt.
- Τετράχρονος κινητήρας **389cc**
- Έξοδος DC12V/8,3A
- Βολτόμετρο
- Θερμικό προστασίας
- Βάρος: 70 kg



679€ ΚΩΔ.: 63732
LT-6500E

AVR
ΑΥΤΟΡΥΘΜΙΣΤΗΣ ΤΑΪΣΗΣ

- **Ηλεκτρική εκκίνηση (με μίζα & μπαταρία)**
- **Με ρόδες & λαβές μεταφοράς**

- 5000 Watt ωφέλιμη συνεχής απόδοση
- 2 πρίζες 230Volt
- Δοχείο καυσίμου 25 Lt.
- Τετράχρονος κινητήρας **389cc**
- Έξοδος DC12V/8,3A
- Βολτόμετρο
- Θερμικό προστασίας
- Βάρος: 82 kg



749€ ΚΩΔ.: 63745
LT-8000

AVR
ΑΥΤΟΡΥΘΜΙΣΤΗΣ ΤΑΪΣΗΣ

- **Ηλεκτρική εκκίνηση (με μίζα & μπαταρία)**
- **Με ρόδες & λαβές μεταφοράς**

- 6000 Watt ωφέλιμη συνεχής απόδοση
- 2 πρίζες 230Volt
- Δοχείο καυσίμου 25 Lt.
- Τετράχρονος κινητήρας **420cc**
- Έξοδος DC 12V/8,3A
- Ασφαλειοδιακόπτης
- Θερμικό προστασίας
- Βάρος: 85 kg



829€ ΚΩΔ.: 63727
LT-9000

AVR
ΑΥΤΟΡΥΘΜΙΣΤΗΣ ΤΑΪΣΗΣ

- **Μονοφασική 230 V**
- **Ηλεκτρική εκκίνηση (με μίζα & μπαταρία)**
- **Με ρόδες & λαβές μεταφοράς**

- 7000 Watt ωφέλιμη συνεχής απόδοση
- 2 πρίζες 230Volt
- Δοχείο καυσίμου 25 Lt.
- Τετράχρονος κινητήρας **439cc**,
- Έξοδος DC 12V/8,3A
- Ασφαλειοδιακόπτης
- Θερμικό προστασίας
- Βάρος: 87 kg



849€ ΚΩΔ.: 63736
LT-9000-3

- Τριφασική 400 V
- Ηλεκτρική εκκίνηση (με μίζα & μπαταρία)
- Με ρόδες & λαβές μεταφοράς

AVR
Σταθεροποιητής Τάσης



- 7000 Watt ωφέλιμη συνεχής απόδοση (400V) ή 2300 Watt ωφέλιμη συνεχής απόδοση (230V)
- 1 πρίζα 230V / 1 πρίζα 400V
- Δοχείο καυσίμου 25 Lt.
- Τετράχρονος κινητήρας 439cc.
- Έξοδος DC 12V/8,3A
- Ασφαλειοδιακόπτης
- Θερμικό προστασίας
- Βάρος: 87 kg

939€ ΚΩΔ.: 63779
LT10000EN-6

- Ηλεκτρική εκκίνηση (με μίζα & μπαταρία)
- Με ρόδες & λαβές μεταφοράς

AVR
Σταθεροποιητής Τάσης



- 7500 Watt ωφέλιμη συνεχής απόδοση
- 2 πρίζες 230Volt
- Δοχείο καυσίμου 25 Lt.
- Τετράχρονος κινητήρας 459cc
- Έξοδος DC 12V/8,3A
- Βολτόμετρο
- Θερμικό προστασίας
- Βάρος: 89 kg

ΗΛΕΚΤΡΟΓΕΝΝΗΤΡΙΕΣ ΒΕΝΖΙΝΗΣ INVERTER ΦΟΡΗΤΕΣ ΚΛΕΙΣΤΟΥ ΤΥΠΟΥ ΧΑΜΗΛΟΥ ΘΟΡΥΒΟΥ

INVERTER

Χρήση γεννητριών Inverter: Οι γεννητρίες τεχνολογίας **inverter** της KRAFT, ενσωματώνουν ψηφιακό σύστημα ελέγχου της ποιότητας του ρεύματος, που διασφαλίζει τη σταθερή τάση (Volt) και συχνότητα (Hz). Αυτό τις καθιστά κατάλληλες και ιδανικές στη παροχή **υψηλής ποιότητας ρεύματος** που απαιτούν πολλές ηλεκτρικές και ηλεκτρονικές συσκευές. Επιπλέον το **inverter** αυξομειώνει την παροχή ρεύματος, συνεπώς και την κατανάλωση καυσίμου ανάλογα με την απαίτηση σε ρεύμα. Επιπλέον, η **compact κατασκευή** τους προσφέρει μεγαλύτερη φορητότητα, ενώ η **πχομόνωση μειώνει το θόρυβο** και τις κάνει περισσότερο φιλικές στη χρήση τους.



SC 1400i

ΚΩΔΙΚΟΣ 63788

Ωφέλιμη συνεχής απόδοση	1100 Watt
Τετράχρονος κινητήρας	60 cc
Δοχείο καυσίμου	2 Lt.
Βάρος (Κ/Μ):	12/14 Kg
ΤΙΜΗ	335€



2000i

ΚΩΔΙΚΟΣ 63769

Ωφέλιμη συνεχής απόδοση	1700 Watt
Τετράχρονος κινητήρας	99 cc
Δοχείο καυσίμου	4 Lt.
Βάρος (Κ/Μ):	18,5/20,5 Kg
ΤΙΜΗ	475€



H 3150iS

ΚΩΔΙΚΟΣ 63797

Ωφέλιμη συνεχής απόδοση	2500 Watt
Τετράχρονος κινητήρας	122 cc
Δοχείο καυσίμου	5 Lt.
Βάρος (Κ/Μ):	21/23 Kg
ΤΙΜΗ	525€



SC 3500i

ΚΩΔΙΚΟΣ 63790

Ωφέλιμη συνεχής απόδοση	3000 Watt
Τετράχρονος κινητήρας	149 cc
Δοχείο καυσίμου	6 Lt.
Βάρος (Κ/Μ):	23,5/26 Kg
ΤΙΜΗ	645€



H 4500iE

ΚΩΔΙΚΟΣ 63798

Ωφέλιμη συνεχής απόδοση	3500 Watt
Τετράχρονος κινητήρας	223 cc
Δοχείο καυσίμου	12 Lt.
Βάρος (Κ/Μ):	40/42 Kg
ΤΙΜΗ	795€



SC 4500i

ΚΩΔΙΚΟΣ 63791

Ωφέλιμη συνεχής απόδοση	4000 Watt
Τετράχρονος κινητήρας	224 cc
Δοχείο καυσίμου	9 Lt.
Βάρος (Κ/Μ):	39/42 Kg
ΤΙΜΗ	935€



SC 6000i

ΚΩΔΙΚΟΣ 63792

Ωφέλιμη συνεχής απόδοση	5500 Watt
Τετράχρονος κινητήρας	322 cc
Δοχείο καυσίμου	13,5 Lt.
Βάρος (Κ/Μ):	58/63 Kg
ΤΙΜΗ	1190€

ΜΟΝΟΦΑΣΙΚΕΣ

1.190€ ΚΩΔ.: 63773
WS 8500-1



AVR
Σταθεροποιητής Τάσης

Μονοφασική ανοιχτού τύπου με μίζα, μπαταρία, υποδοχή για σύνδεση με αυτόματο μεταγωγικό πίνακα (ATS) και με ηλεκτρονικό πίνακα πολλαπλής προστασίας (βλ. σημείωση)

- 6000 Watt ωφέλιμη συνεχής απόδοση
- Κινητήρας 498cc
- Βάρος: 115 kg

1.690€ ΚΩΔ.: 63776
WS 8500L-1

- 6000 Watt ωφέλιμη συνεχής απόδοση
- Κινητήρας 498cc
- Βάρος: 174 kg

AVR
Σταθεροποιητής Τάσης

Μονοφασική κλειστού τύπου με μίζα, μπαταρία, αυτόματο μεταγωγικό πίνακα (ATS) και με ηλεκτρονικό πίνακα πολλαπλής προστασίας (βλ. σημείωση)



ΤΡΙΦΑΣΙΚΕΣ

1.250€ ΚΩΔ.: 63771
WS 8500-3



AVR
Σταθεροποιητής Τάσης

Τριφασική ανοιχτού τύπου με μίζα, μπαταρία, υποδοχή για σύνδεση με αυτόματο μεταγωγικό πίνακα (ATS) και με ηλεκτρονικό πίνακα πολλαπλής προστασίας (βλ. σημείωση)

- 6000 Watt ωφέλιμη συνεχής απόδοση (400V) ή 2000 Watt ωφέλιμη συνεχής απόδοση (230V)
- Κινητήρας 498cc
- Βάρος: 125 kg

1.520€ ΚΩΔ.: 63774
WS 8500-3

- 6000 Watt ωφέλιμη συνεχής απόδοση (400V) ή 5000 Watt ωφέλιμη συνεχής απόδοση (230V)
- Κινητήρας 498cc
- Βάρος: 127 kg

*EQUAL POWER

Τριφασική γεννήτρια τεχνολογίας Equal Power υψηλής ισχύος και στο μονοφασικό

Τριφασική ανοιχτού τύπου με μίζα & μπαταρία EQUAL POWER*



AVR
Σταθεροποιητής Τάσης

1.740€ ΚΩΔ.: 63772
WS 8500L-3

- 6000 Watt ωφέλιμη συνεχής απόδοση (400V) ή 2000 Watt ωφέλιμη συνεχής απόδοση (230V)
- Κινητήρας 498cc
- Βάρος: 176 kg

Τριφασική κλειστού τύπου με μίζα, μπαταρία, αυτόματο μεταγωγικό πίνακα (ATS) και με ηλεκτρονικό πίνακα πολλαπλής προστασίας (βλ. σημείωση)



AVR
Σταθεροποιητής Τάσης

3.730€ ΚΩΔ.: 63777
WS15000L-3

- 10000 Watt ωφέλιμη συνεχής απόδοση (400V) ή 10000 Watt ωφέλιμη συνεχής απόδοση (230V)
- Κινητήρας 870cc
- Βάρος: 265 kg

Τριφασική κλειστού τύπου με μίζα, μπαταρία, αυτόματο μεταγωγικό πίνακα (ATS) και με ηλεκτρονικό πίνακα πολλαπλής προστασίας (βλ. σημείωση)



AVR
Σταθεροποιητής Τάσης

Σημείωση: Όλες οι γεννήτριες πετρελαίου εκτός του κωδ.: 63774 διαθέτουν ηλεκτρονικό πίνακα ελέγχου που παρέχει: **1.** προστασία από διαφοροποίηση τάσης σε περίπτωση ανισοκατανόμης φορτίων ή βλάβης του AVR **2.** τη διακοπή λειτουργίας όταν η συχνότητα δεν είναι η σωστή **3.** ακριβή ρύθμιση των Amr λειτουργίας και άμεση διακοπή σε περίπτωση υπερφόρτωσης **4.** τη διακοπή λειτουργίας σε περίπτωση αδυναμίας παροχής σωστού ρεύματος φόρτισης της μπαταρίας **5.** τη διακοπή της λειτουργίας σε περίπτωση πτώσης της πίεσης στο κύκλωμα του λαδιού

ΠΙΝΑΚΕΣ ATS



189€ ΚΩΔΙΚΟΣ: 42060

195€ ΚΩΔΙΚΟΣ: 42061

239€ ΚΩΔΙΚΟΣ: 42062

Τύπος	Ρελέ Ισχύος	Τάση Λειτουργίας / Ένταση (max.)	Περιλαμβάνεται στη γεννήτρια
ATS 1/40	1x32A	AC 230V / 32A	63776
ATS 3/18	3x18A	AC 400V / 18A	63772
ATS 3/18	3x63A	400V / 63A	63777

BLUETTI EB55

570€ ΚΩΔΙΚΟΣ: 601003

700 Watt 537 Wh



- Ονομαστική ισχύς εξόδου: 700 W
- Μέγιστη ισχύς εξόδου: 1400 W
- Τάση εξόδου: Καθαρό ημιτονοειδές κύμα (Pure Sine Wave)
- Τύπος μπαταρίας: LiFePO4 • Χωρητικότητα μπαταρίας: 537 Wh
- Κύκλοι φόρτισης: 2500@80% • Ηλιακή φόρτιση: Έως 200 W max.
- Διαστάσεις: 278x200x198 mm • Βάρος: 7,5 kg

ΠΕΡΙΛΑΜΒΑΝΕΙ: • Φορτιστή 200Watt/230Volt • Καλώδιο φόρτισης από αναπτήρα 12V • Καλώδιο σύνδεσης Φ/Β

ΠΡΟΑΙΡΕΤΙΚΟΣ ΕΞΟΠΛΙΣΜΟΣ Ηλιακό πάνελ PV120 120W Κωδ.: 601030
Ηλιακό πάνελ PV200 200W Κωδ.: 601031

BLUETTI EB70

680€ ΚΩΔΙΚΟΣ: 601004

1000 Watt 716 Wh



- Ονομαστική ισχύς εξόδου: 1000 W
- Μέγιστη ισχύς εξόδου: 1400 W
- Τάση εξόδου: Καθαρό ημιτονοειδές κύμα (Pure Sine Wave)
- Τύπος μπαταρίας: LiFePO4 • Χωρητικότητα μπαταρίας: 716 Wh
- Κύκλοι φόρτισης: 2500@80% • Ηλιακή φόρτιση: Έως 200 W max.
- Διαστάσεις: 320x216x221 mm • Βάρος: 9,7 kg

ΠΕΡΙΛΑΜΒΑΝΕΙ: • Φορτιστή 200Watt/230Volt • Καλώδιο φόρτισης από αναπτήρα 12V • Καλώδιο σύνδεσης Φ/Β

ΠΡΟΑΙΡΕΤΙΚΟΣ ΕΞΟΠΛΙΣΜΟΣ Ηλιακό πάνελ PV120 120W Κωδ.: 601030
Ηλιακό πάνελ PV200 200W Κωδ.: 601031

BLUETTI AC200MAX

1.950€ ΚΩΔΙΚΟΣ: 601007

2200 Watt 2048 Wh

APP COMPATIBLE



- Ονομαστική ισχύς εξόδου: 2200 W
- Μέγιστη ισχύς εξόδου: 2200-2750, 2min (Max. 4000/100ms)
- Τάση εξόδου: Καθαρό ημιτονοειδές κύμα (Pure Sine Wave)
- Τύπος μπαταρίας: LiFePO4 • Χωρητικότητα μπαταρίας: 2048 Wh
- Κύκλοι φόρτισης: 3500@80% - 6000@50% • Ηλιακή φόρτιση: Έως 900 W max.
- Διαστάσεις: 420x280x386 mm • Βάρος: 28,1 kg

ΠΕΡΙΛΑΜΒΑΝΕΙ: • Φορτιστή 500Watt/230Volt • Καλώδιο φόρτισης από αναπτήρα 12V • Καλώδιο σύνδεσης Φ/Β

ΠΡΟΑΙΡΕΤΙΚΟΣ ΕΞΟΠΛΙΣΜΟΣ Ηλιακό πάνελ PV200 200W Κωδ.: 601031 (ΕΩΣ 4)
Ηλιακό πάνελ PV350 350W Κωδ.: 601032 (ΕΩΣ 2)
Μπαταρία B230 2048Wh Κωδ.: 601020 (ΕΩΣ 2)
Μπαταρία B300 3072Wh Κωδ.: 601021 (ΕΩΣ 2)

BLUETTI AC300 ΧΩΡΙΣ ΜΠΑΤΑΡΙΑ

1.400€ ΚΩΔΙΚΟΣ: 601008

3000 Watt

APP COMPATIBLE
ONLINE UPS



- Ονομαστική ισχύς εξόδου: 3000 W
- Μέγιστη ισχύς εξόδου: 3100-3750, 2 min (Max. 6000/500ms)
- Τάση εξόδου: Καθαρό ημιτονοειδές κύμα (Pure Sine Wave)
- Τύπος μπαταρίας: LiFePO4 • Κύκλοι φόρτισης: 3500@80% - 6000@50%
- Ηλιακή φόρτιση: Έως 2400 W max.
- Διαστάσεις: 520x320x358 mm • Βάρος: 21,6 kg

ΠΕΡΙΛΑΜΒΑΝΕΙ: • Καλώδιο σύνδεσης 230V • Καλώδιο σύνδεσης πολλαπλών λειτουργιών & Φ/Β • Καλώδιο φόρτισης από αναπτήρα 12V ΔΕΝ ΠΕΡΙΛΑΜΒΑΝΕΙ ΜΠΑΤΑΡΙΑ

*ΑΠΑΡΑΙΤΗΤΟΣ ΕΞΟΠΛΙΣΜΟΣ Μπαταρία B300 3072Wh Κωδ.: 601021

*Απαιτείται τουλάχιστον 1 μπαταρία με δυνατότητα επέκτασης έως και 4 μπαταρίες

ΠΡΟΑΙΡΕΤΙΚΟΣ ΕΞΟΠΛΙΣΜΟΣ Ηλιακό πάνελ PV350 350W Κωδ.: 601032 (ΕΩΣ 6)

BLUETTI EP500Pro ΕΠΕΚΤΑΣΙΜΟΣ

5.250€ ΚΩΔΙΚΟΣ: 601012

3000 Watt 5120 Wh

APP COMPATIBLE
ONLINE UPS



- Ονομαστική ισχύς εξόδου: 3000 W
- Μέγιστη ισχύς εξόδου: 3100-3750, 2min (Max. 6000/500ms)
- Τάση εξόδου: Καθαρό ημιτονοειδές κύμα (Pure Sine Wave)
- Τύπος μπαταρίας: LiFePO4
- Χωρητικότητα μπαταρίας: 5120 Wh
- Κύκλοι φόρτισης: 3500@80% - 6000@50%
- Ηλιακή φόρτ.: Έως 2400 W max.
- Διαστάσεις: 300x500x760 mm
- Βάρος: 76 kg

ΠΕΡΙΛΑΜΒΑΝΕΙ:

- Καλώδιο σύνδεσης 230V
- Καλώδιο σύνδεσης πολλαπλών λειτουργιών & Φ/Β

ΠΡΟΑΙΡΕΤΙΚΟΣ ΕΞΟΠΛΙΣΜΟΣ Ηλιακό πάνελ PV350 350W Κωδ.: 601032 (ΕΩΣ 6)

ΜΠΑΤΑΡΙΕΣ & ΠΑΝΕΛ:



Μπαταρία B230 2048Wh

1.540€ ΚΩΔΙΚΟΣ: 601020



Μπαταρία B300 3072Wh

2.230€ ΚΩΔΙΚΟΣ: 601021



Μπαταρία B300S 3072Wh

2.740€ ΚΩΔΙΚΟΣ: 601022



Ηλιακό πάνελ PV120 120W

320€ ΚΩΔΙΚΟΣ: 601030



Ηλιακό πάνελ PV200 200W

450€ ΚΩΔΙΚΟΣ: 601031



Ηλιακό πάνελ PV350 350W

760€ ΚΩΔΙΚΟΣ: 601032



24 Lt.
2 Hp
200 Lt./min

149€
ΚΩΔΙΚΟΣ:
608001



50 Lt.
2 Hp
200 Lt./min

179€
ΚΩΔΙΚΟΣ:
608007



SILENT (Χαμηλού Θορύβου)

24 Lt.
1 Hp
140 Lt./min

175€
ΚΩΔΙΚΟΣ:
608004

ΑΕΡΟΣΥΜΠΙΕΣΤΗΣ ΜΕ ΙΜΑΝΤΑ ΕΠΑΓΓΕΛΜΑΤΙΚΟΣ

100 Lt.
3 Hp
400 Lt./min



479€
ΚΩΔΙΚΟΣ:
608006

ΕΡΓΑΛΕΙΑ ΑΕΡΟΣ

ΑΕΡΟΚΛΕΙΔΟ 1/2" ΚΑΣΕΤΙΝΑ

49€ ΚΩΔΙΚΟΣ:
608051

- Ροπή Βιδ./Ξεβιδ.: 31,8 kgm
- Στροφές: 7000 R.P.M.
- Πίεση Λειτουργίας: 6,3 bar

ΠΕΡΙΕΧΕΙ: 1 αερόκλειδο
10 καρυδάκια, 1 προέκταση,
1 φορητό ελαιωτήρα



ΑΕΡΟΚΟΠΙΔΟ ΚΑΣΕΤΙΝΑ

29€ ΚΩΔΙΚΟΣ:
608052

- Κρούσεις: 3500 B.P.M.
- Μήκος: 172 mm
- Πίεση : 6,3 bar

ΠΕΡΙΕΧΕΙ: 1 αερόκοπιδο, 5 κοπίδια διαφόρων τύπων 190mm



ΥΔΡΟΠΛΥΣΤΙΚΑ ΚΡΥΟΥ ΝΕΡΟΥ

179€ ΚΩΔΙΚΟΣ:
608205

- Με ενσωματωμένο δοχείο απορρυπαντικού
- Με 2 αυλούς και σταθερή βούρτσα
- Με σωλήνα υψηλής πίεσης 5 μέτρων

170 Bar

2200 Watt



ΗΛΕΚΤΡΙΚΟ

379€ ΚΩΔΙΚΟΣ:
608204

228 Bar 570 Lt./h 196cc

- Βενζινοκίνητο με κινητήρα 196cc,
- Πίεση νερού 228 bar (max.)
- Παροχή νερού 570 Lt./h
- Περιλαμβάνονται 4 ακροφύσια



ΒΕΝΖΙΝΟΚΙΝΗΤΟ

ΗΛΕΚΤΡΙΚΕΣ ΣΚΟΥΠΕΣ ΣΤΕΡΕΩΝ & ΥΓΡΩΝ

INOX

> Κατάλληλες και για χρήση με ηλεκτρικά εργαλεία έως 1000W



69€ ΚΩΔΙΚΟΣ:
608201

1200 Watt

20 Lt.

109€ ΚΩΔΙΚΟΣ:
608202

1600 Watt

30 Lt.

ΕΞΟΠΛΙΣΜΟΣ:

- Εύκαμπτος σωλήνας 1.8m
- Πέλμα σκόνης / υγρών
- Βούρτσα μικρή σχισμής
- Πλαστικό σωλήνες (2 τεμ)
- Πάνιο φίλτρο

ΦΠΑ 13%

1.450€
ΚΩΔΙΚΟΣ:
608307

420cc

**Κοπή
120mm
max.**

- > Τύπος εκκίνησης: ηλεκτρική (μίζα - μπαταρία)
- > Μπάρα ασφαλείας χειριστή



ΚΙΝΗΤΗΡΑΣ	Τετράχρονος
ΚΥΒΙΣΜΟΣ (cc)	420
ΠΛΑΧΟΣ ΘΡΥΜ. (mm)	120
ΑΠΟΔΟΣΗ (m ³ /h)	4 - 6
ΔΕΞΑΜΕΝΗ ΚΑΥΣΙΜΟΥ (lt)	6,5

ΣΚΑΠΤΙΚΑ

285€ ΚΩΔΙΚΟΣ:
608311

**150cc
OHV**

1. Συλλογή σε κάδο
2. Κοπή σε χορτολίπασμα (mulching)
3. Εξαγωγή και εναπόθεση στη διαδρομή κοπής
4. Πλευρική εξαγωγή



375€ ΚΩΔΙΚΟΣ:
608312

**224cc
OHV**

1. Συλλογή σε κάδο
2. Κοπή σε χορτολίπασμα (mulching)
3. Εξαγωγή και εναπόθεση στη διαδρομή κοπής
4. Πλευρική εξαγωγή



ΦΠΑ 13%

399€
ΚΩΔΙΚΟΣ:
608313

208cc

**ΒΕΖΙΝΟΚΙΝΗΤΟ
ΣΚΑΠΤΙΚΟ
ΜΕ ΣΑΣΜΑΝ**

- > Κινητήρας 208cc
- > 3 ταχύτητες
- > Αριθμός μαχαιριών: 24
- > Πλάτος εργασίας: 500-800 mm
- > Βάθος εργασίας: 150-300 mm
- > Με κιβώτιο ταχυτήτων και μετάδοση κίνησης ιμάντας + ταμπακιέρα
- > Πλήρως ρυθμιζόμενο τιμόνι
- > 2 τροχοί + 1 τροχός μπροστά
- > Δεξαμενή καυσίμου/λαδιού: 3,6lt / 0,6lt



Με πλήρες σετ μαχαιριών και ρόδες μεταφοράς Ø 40cm

ΦΠΑ 13%

499€
ΚΩΔΙΚΟΣ:
608310

208cc

**ΒΕΖΙΝΟΚΙΝΗΤΟ
ΣΚΑΠΤΙΚΟ ΜΕ ΣΑΣΜΑΝ
& ΚΟΡΩΝΑ - ΠΗΝΙΟ**

- > Κινητήρας 208cc
- > 3 ταχύτητες
- > Αριθμός μαχαιριών: 24
- > Πλάτος εργασίας: 750-1000 mm
- > Βάθος εργασίας: 150-300 mm
- > Με κιβώτιο ταχυτήτων και μετάδοση κίνησης με κορώνα - πηνίο
- > Πλήρως ρυθμιζόμενο τιμόνι
- > 2 τροχοί
- > Δεξαμενή καυσίμου/λαδιού: 3,6lt/0,6lt



ΒΕΝΖ. ΘΑΜΝΟΚΟΠΤΙΚΟ

159€
ΚΩΔΙΚΟΣ:
608306

51,7cc

Αντικραδασμικό σύστημα για άνετη χρήση χωρίς καταπόνηση

ΚΥΒΙΣΜΟΣ (cc)	51,7
ΙΣΧΥΣ (Hp/kW)	1,95 / 1,4
ΑΞΟΝΑΣ ΕΝΙΑΙΟΣ (mm)	28
ΔΕΞΑΜΕΝΗ ΒΕΝΖΙΝΗΣ (lt)	0,8
ΔΙΑΣΤ. ΣΥΣΚ. (mm)	1830 x 290 x 300/110
ΒΑΡΟΣ Κ/Μ (kg)	8,8 / 9,8

- > Ικανότητα κοπής μεσινέζας 420mm
- > Ικανότητα κοπής δίσκου 300mm
- > Easy Start εκκίνηση



ΠΕΡΙΦΕΡΕΙΑΚΕΣ ΑΝΤΛΙΕΣ

39€ ΚΩΔΙΚΟΣ:
608501

65€ ΚΩΔΙΚΟΣ:
608502



ΚΩΔΙΚΟΣ	608501	608502
ΙΣΧΥΣ	370 W	750W
ΤΑΣΗ	230V/50Hz	230V/50Hz
ΠΑΡΟΧΗ	2100 lt/h(max.)	3000 lt/h(max.)
ΜΑΝΟΜ.	35 m (max.)	65 m (max.)
ΣΤΟΜΙΟ	1" / 1"	1" / 1"

ΥΠΟΒΡΥΧΙΕΣ ΑΝΤΛΙΕΣ 4"



- > Κατάλληλες για άντληση νερού από γεωτρήσεις ή πηγάδια, για οικιακή και επαγγελματική χρήση
- > Διάσταση αντλίας 4"
- > Μέγιστη θερμοκρασία νερού +35°C
- > Μέγιστη διάμετρο σωματιδίων 2 mm
- > Μέγιστη περιεκτικότητα νερού σε άμμο 150 gr ανά κυβικό μέτρο
- > Μέγιστη βύθιση αντλίας 15 m
- > Σώμα αντλίας και μοτέρ από Inox AISI201 και άξονα από ανοξείδωτο ατσάλι, φτερωτές και διαχωριστικά από POM-Πολυοξυμεθυλένιο
- > Τύλιγμα μοτέρ από χαλκό, ελαιολιπάντο με μόνωση Class B
- > Με ντάμπερ βαρύτητας στην έξοδο, για κλειστά κυκλώματα προτείνεται η χρήση αντεπίστροφης

139€
ΚΩΔΙΚΟΣ:
608505

165€
ΚΩΔΙΚΟΣ:
608506

185€
ΚΩΔΙΚΟΣ:
608507

Συνοδεύονται με πίνακα ON-OFF που περιλαμβάνει πικνωτή, θερμικό και 80cm καλώδιο με σούκο αρσενικό

ΘΑΜΝΟΚΟΠΤΙΚΑ ΒΕΝΖΙΝΗΣ ΕΝΙΑΙΟΥ ΑΞΟΝΑ



52cc

2,0
Hp

129€

ΚΩΔΙΚΟΣ:
691116

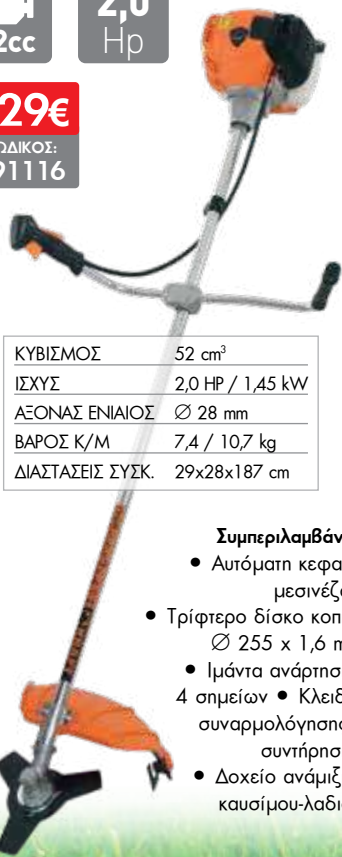

ΚΥΒΙΣΜΟΣ	52 cm ³
ΙΣΧΥΣ	2,0 HP / 1,45 kW
ΑΞΟΝΑΣ ΕΝΙΑΙΟΣ	Ø 28 mm
ΒΑΡΟΣ Κ/Μ	7,4 / 10,7 kg
ΔΙΑΣΤΑΣΕΙΣ ΣΥΣΚ.	29x28x187 cm

Συμπεριλαμβάνει:

- Αυτόματη κεφαλή μεσινέζας
- Τρίφτερο δίσκο κοπής Ø 255 x 1,6 mm
- Ιμάντα ανάρτησης 4 σημείων
- Κλειδιά συναρμολόγησης - συντήρησης
- Δοχείο ανάμιξης καυσίμου-λαδιού

62cc

3,0
Hp

159€

ΚΩΔΙΚΟΣ:
691023



ΚΥΒΙΣΜΟΣ	62 cm ³
ΙΣΧΥΣ	3,0 HP / 2,2 kW
ΑΞΟΝΑΣ ΕΝΙΑΙΟΣ	Ø 28 mm
ΒΑΡΟΣ Κ/Μ	7,9 / 11 kg
ΔΙΑΣΤΑΣΕΙΣ ΣΥΣΚ.	29,5x30x18,2 cm

Συμπεριλαμβάνει:

- Αυτόματη κεφαλή μεσινέζας
- Τρίφτερο δίσκο κοπής Ø 255 x 1,6 mm
- Ιμάντα ανάρτησης 4 σημείων
- Κλειδιά συναρμολόγησης - συντήρησης
- Δοχείο ανάμιξης καυσίμου-λαδιού

72cc

3,4
Hp

179€

ΚΩΔΙΚΟΣ:
691059



ΚΥΒΙΣΜΟΣ	72 cm ³
ΙΣΧΥΣ	3,4 HP / 2,5 kW
ΑΞΟΝΑΣ ΕΝΙΑΙΟΣ	Ø 28 mm
ΒΑΡΟΣ Κ/Μ	86 / 12,5 kg
ΔΙΑΣΤΑΣΕΙΣ ΣΥΣΚ.	29x30x18,2 cm

Συμπεριλαμβάνει:

- Αυτόματη κεφαλή μεσινέζας
- Τρίφτερο δίσκο κοπής Ø 255 x 1,6 mm
- Ιμάντα ανάρτησης 4 σημείων
- Κλειδιά συναρμολόγησης - συντήρησης
- Δοχείο ανάμιξης καυσίμου-λαδιού

ΘΑΜΝΟΚΟΠΤΙΚΑ ΒΕΝΖΙΝΗΣ ΕΝΙΑΙΟΥ ΑΞΟΝΑ *Premium line*



52cc

3,0
Hp

159€

ΚΩΔΙΚΟΣ:
691024

Premium line



ΚΥΒΙΣΜΟΣ	52 cm ³
ΙΣΧΥΣ	3,0 HP / 2,2 kW
ΑΞΟΝΑΣ ΕΝΙΑΙΟΣ	Ø 28 mm
ΒΑΡΟΣ Κ/Μ	7,9 / 12 kg
ΔΙΑΣΤΑΣΕΙΣ ΣΥΣΚ.	29x29x186 cm

Συμπεριλαμβάνει:

- Ενισχυμένη αυτόματη κεφαλή μεσινέζας
 - Νήμα κοπής Ø 3mm/15m PRO SILENT
- Τρίφτερο δίσκο κοπής Ø 255 x 1,6 mm
- Ιμάντα ανάρτησης 4 σημείων
- Κλειδιά συναρμολόγησης - συντήρησης
- Δοχείο ανάμιξης καυσίμου-λαδιού

62cc

3,4
Hp

179€

ΚΩΔΙΚΟΣ:
691082

Premium line



ΚΥΒΙΣΜΟΣ	62 cm ³
ΙΣΧΥΣ	3,46 HP / 2,6 kW
ΑΞΟΝΑΣ ΕΝΙΑΙΟΣ	Ø 28 mm
ΒΑΡΟΣ Κ/Μ	8,5 / 11,9 kg
ΔΙΑΣΤΑΣΕΙΣ ΣΥΣΚ.	28,5x28,5x18,5cm

Συμπεριλαμβάνει:

- Ενισχυμένη αυτόματη κεφαλή μεσινέζας
 - Νήμα κοπής Ø 3mm/15m PRO SILENT
- Τρίφτερο δίσκο κοπής Ø 255 x 1,6 mm
- Ιμάντα ανάρτησης 4 σημείων
- Κλειδιά συναρμολόγησης - συντήρησης
- Δοχείο ανάμιξης καυσίμου-λαδιού

62cc

3,4
Hp

209€

ΚΩΔΙΚΟΣ:
691083

Premium line



ΚΥΒΙΣΜΟΣ	62 cm ³
ΙΣΧΥΣ	3,46 HP / 2,5 kW
ΑΞΟΝΑΣ ΕΝΙΑΙΟΣ	Ø 28 mm
ΒΑΡΟΣ Κ/Μ	9,6 / 12,9 kg
ΔΙΑΣΤΑΣΕΙΣ ΣΥΣΚ.	28,5x28,5x18,5cm

Συμπεριλαμβάνει:

- Ενισχυμένη αυτόματη κεφαλή μεσινέζας
 - Νήμα κοπής Ø 3mm/15m PRO SILENT
- Τρίφτερο δίσκο κοπής
 - Δίσκο Φ255mm με 40 δόντια Ø 255 x 1,6 mm
- Ιμάντα ανάρτησης 4 σημείων
- Κλειδιά συναρμολόγησης - συντήρησης
- Δοχείο ανάμιξης καυσίμου-λαδιού

ΘΑΜΝΟΚΟΠΤΙΚΑ ΒΕΝΖΙΝΗΣ ΔΙΑΙΡΟΥΜΕΝΟΥ ΑΞΟΝΑ *Premium line*

ΘΑΜΝΟΚΟΠΤΙΚΟ (ΠΛΑΤΗΣ)

52cc

3
Hp

165€ Premium
line
ΚΩΔΙΚΟΣ:
691033

Με διαιρούμενο
άξονα για ευκολία
στη μεταφορά και
την αποθήκευση

ΚΥΒΙΣΜΟΣ	52 cm ³
ΙΣΧΥΣ	3 HP / 2,2 kW
ΑΞΟΝΑΣ ΔΙΑΙΡΟΥΜ.	∅ 28 mm
ΒΑΡΟΣ Κ/Μ	7,9/ 12 kg
ΔΙΑΣΤΑΣΕΙΣ ΣΥΣΚ.	29x31x108 cm

Συμπεριλαμβάνει:

- Ενισχυμένη αυτόματη κεφαλή μεσινέζας
- Νήμα κοπής ∅ 3mm/15m PRO SILENT
- Τρίφτερο δίσκο κοπής ∅ 255 x 1,6 mm
- Ιμάντα ανάρτησης 4 σημείων

62cc

3,46
Hp

185€ Premium
line
ΚΩΔΙΚΟΣ:
691084

Με διαιρούμενο
άξονα για ευκολία
στη μεταφορά και
την αποθήκευση

ΚΥΒΙΣΜΟΣ	62 cm ³
ΙΣΧΥΣ	3,46 HP / 2,6 kW
ΑΞΟΝΑΣ ΔΙΑΙΡΟΥΜ.	∅ 28 mm
ΒΑΡΟΣ Κ/Μ	8,5/ 11,3 kg
ΔΙΑΣΤΑΣΕΙΣ ΣΥΣΚ.	28,5x31,5x107 cm

Συμπεριλαμβάνει:

- Ενισχυμένη αυτόματη κεφαλή μεσινέζας
- Νήμα κοπής ∅ 3mm/15m PRO SILENT
- Τρίφτερο δίσκο κοπής ∅ 255 x 1,6 mm
- Ιμάντα ανάρτησης 4 σημείων

52cc

3,0
Hp

169€
ΚΩΔΙΚΟΣ:
691055



- Συμπεριλαμβάνει:
- Τρίφτερο δίσκο κοπής ∅ 255 x 1,6 mm
 - Κεφαλή μεσινέζας
 - Ιμάντα ανάρτησης 4 σημείων
 - Κλειδιά συναρμολόγησης - συντήρησης
 - Δοχείο ανάμιξης καυσίμου - λαδιού



ΚΥΒΙΣΜΟΣ	52 cm ³
ΙΣΧΥΣ	3,0 HP / 2,2 kW
ΑΞΟΝΑΣ ΔΙΑΙΡΟΥΜ.	∅ 26mm
ΒΑΡΟΣ Κ/Μ	11 / 13 kg
ΔΙΑΣΤΑΣΕΙΣ ΣΥΣΚ.	83x30x31 cm

ΤΡΟΧΗΛΑΤΑ ΘΑΜΝΟΚΟΠΤΙΚΑ ΒΕΝΖΙΝΗΣ



205€
ΚΩΔΙΚΟΣ:
691061

62cc

3,0
Hp

ΚΥΒΙΣΜΟΣ	62 cm ³
ΙΣΧΥΣ	3,0 HP / 2,2 kW
ΒΑΡΟΣ Κ/Μ	12/14 kg
ΔΙΑΣΤ. ΜΗΧ/ΤΟΣ (με τιμόνι/χωρίς τιμόνι)	115x104x48 cm / 96x58x48 cm
ΔΙΑΣΤΑΣΕΙΣ ΣΥΣΚ.	56x50x34 cm

Συμπεριλαμβάνει:

- Τρίφτερο δίσκο κοπής ∅ 255 x 1,6 mm
- Κεφαλή μεσινέζας με νήμα κοπής
- Επιπλέον κεφαλή μεσινέζας αλουμινίου (βλέπε δώρο)
- Κλειδιά συναρμολόγησης - συντήρησης

Αναμένονται
από
6/05/2025



174cc

459€
ΚΩΔΙΚΟΣ:
691120

196cc

ΦΠΑ 13%
759€
ΚΩΔΙΚΟΣ:
691080



Θαμνοκοπτικό Εδάφους (Καταστροφέας) ∅ 56cm

- Τετράχρονος κινητήρας 174cc
- Μεγάλο πλάτος κοπής ∅ 56cm

Συμπεριλαμβάνει:

- Κεφαλή μεσινέζας με νήμα κοπής
- Κλειδιά συναρμολόγησης - συντήρησης

ΚΥΒΙΣΜΟΣ	174 cm ³
ΠΛΑΤΟΣ ΚΟΠΗΣ	560 mm
ΒΑΡΟΣ Κ/Μ	28,3 / 33,2 kg
ΔΙΑΣΤΑΣΕΙΣ ΣΥΣΚ.	880x530x530cm

Χορτοκοπτικό - Θεριστικό με Μπάρα Κοπής 970mm

- Με ισχυρό τετράχρονος κινητήρα 196cc OHV
- Πλάτος κοπής 970mm
- Ρύθμιση ύψους κοπής: 3-8cm
- Τιμόνι ρυθμιζόμενο (πάνω-κάτω)
- Ύψος λαβής από το έδαφος 100-112 cm
- Τρακτερωτοί τροχοί

ΚΥΒΙΣΜΟΣ	196 cm ³
ΠΛΑΤΟΣ ΚΟΠΗΣ	970 mm
ΒΑΡΟΣ Κ/Μ	59/68 kg
ΔΙΑΣΤΑΣΕΙΣ ΣΥΣΚ.	106,5x50,5x55,5 cm

ΠΟΛΥΜΗΧΑΝΗΜΑ ΒΕΝΖΙΝΗΣ

3in1

52cc

2,0
Hp



179€
ΚΩΔΙΚΟΣ:
691117

Περιλαμβάνει:

- Βασικό Μπχάνημα 52cc
- Ισχύς 2Hp
- Εξάρτημα Κονταροπρίονο
- Εξάρτημα Θαμνοκοπικό
- Προέκταση 100 cm
- 3φτερο δίσκο Ø255mm & κεφαλή μεσινέζας
- Ιμάντα ανάρτησης
- Δοχείο ανάμειξης καυσίμου- λαδιού



Διαστάσεις συσκ.:
110x32,5x28,8/10 cm
Βάρος συσκ.: 13,5 kg



ΕΞΑΡΤΗΜΑ ΚΟΝΤΑΡΟΠΡΙΟΝΟ
Βάρος: 1,5 kg
Μήκος: 85/110cm (με λάμα)

ΕΞΑΡΤΗΜΑ ΘΑΜΝΟΚΟΠΙΚΟ
Βάρος: 1,45 kg
Μήκος: 85 cm

ΠΡΟΕΚΤΑΣΗ ΚΟΝΤΑΡΟΠΡΙΟΝΟΥ
Βάρος: 0,95 kg
Μήκος: 100 cm

ΠΟΛΥΜΗΧΑΝΗΜΑ ΒΕΝΖΙΝΗΣ

3in1

52cc

3,0
Hp



199€
ΚΩΔΙΚΟΣ:
691034

Περιλαμβάνει:

- Βασικό Μπχάνημα 52cc
- Ισχύς 3Hp
- Εξάρτημα Κονταροπρίονο με ρυθμιζόμενη κλίση κεφαλής
- Εξάρτημα Θαμνοκοπικό
- Προέκταση 100 cm
- 3φτερο δίσκο Ø255mm & κεφαλή μεσινέζας
- Ιμάντα ανάρτησης
- Δοχείο ανάμειξης καυσίμου- λαδιού



Διαστάσεις συσκ.:
28,5/12,5x31,5x107 cm
Βάρος συσκ.: 16 kg

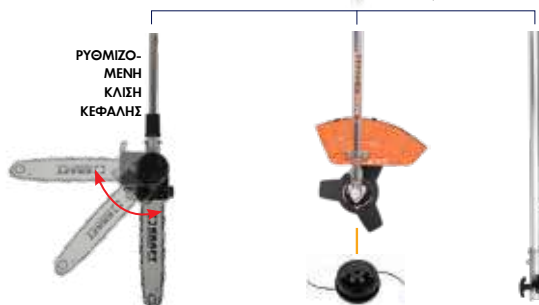

ΕΞΑΡΤΗΜΑ ΚΟΝΤΑΡΟΠΡΙΟΝΟ
Βάρος: 1,9 kg
Μήκος: 110 cm

ΕΞΑΡΤΗΜΑ ΘΑΜΝΟΚΟΠΙΚΟ
Βάρος: 1,45 kg
Μήκος: 85 cm

ΠΡΟΕΚΤΑΣΗ ΚΟΝΤΑΡΟΠΡΙΟΝΟΥ
Βάρος: 0,95 kg
Μήκος: 100 cm

ΠΟΛΥΜΗΧΑΝΗΜΑ ΒΕΝΖΙΝΗΣ

4in1

52cc

2,0
Hp



209€
ΚΩΔΙΚΟΣ:
691118

Περιλαμβάνει:

- Βασικό Μπχάνημα 52cc
- Ισχύς 2Hp
- Εξάρτημα Κονταροπρίονο
- Εξάρτημα Θαμνοκοπικό
- Εξάρτημα Ψαλίδι Μπορντούρας
- Προέκταση 100 cm
- 3φτερο δίσκο Ø255mm & κεφαλή μεσινέζας
- Ιμάντα ανάρτησης
- Δοχείο ανάμειξης καυσίμου- λαδιού



Διαστάσεις συσκ.:
28,8/10x32,5x110 cm
Βάρος συσκ.: 15,8 kg



ΕΞΑΡΤΗΜΑ ΨΑΛΙΔΙ ΜΠΟΡΝΤΟΥΡΑΣ
Βάρος: 2,23 kg
Μήκος: 135 cm

ΠΡΟΕΚΤΑΣΗ ΚΟΝΤΑΡΟΠΡΙΟΝΟΥ
Βάρος: 0,95 kg
Μήκος: 100 cm

ΕΞΑΡΤΗΜΑ ΘΑΜΝΟΚΟΠΙΚΟ
Βάρος: 1,45 kg
Μήκος: 85 cm

ΕΞΑΡΤΗΜΑ ΚΟΝΤΑΡΟΠΡΙΟΝΟ
Βάρος: 1,5 kg
Μήκος: 85/110cm (με λάμα)

ΠΟΛΥΜΗΧΑΝΗΜΑ ΒΕΝΖΙΝΗΣ

4in1

52cc

3,0
Hp



235€
ΚΩΔΙΚΟΣ:
691074

Περιλαμβάνει:

- Βασικό Μπχάνημα 52cc
- Ισχύς 3Hp
- Εξάρτημα Κονταροπρίονο με ρυθμιζόμενη κλίση
- Εξάρτημα Θαμνοκοπικό
- Εξάρτημα Ψαλίδι Μπορντούρας
- Προέκταση 100 cm
- 3φτερο δίσκο Ø255mm & κεφαλή μεσινέζας
- Ιμάντα ανάρτησης
- Δοχείο ανάμειξης καυσίμου- λαδιού



Διαστάσεις συσκ.:
107x31,5x28,5/12,5 cm
Βάρος συσκ.: 16,5 kg



ΕΞΑΡΤΗΜΑ ΨΑΛΙΔΙ ΜΠΟΡΝΤΟΥΡΑΣ
Βάρος: 2,23 kg
Μήκος: 135 cm

ΠΡΟΕΚΤΑΣΗ ΚΟΝΤΑΡΟΠΡΙΟΝΟΥ
Βάρος: 0,95 kg
Μήκος: 100 cm

ΕΞΑΡΤΗΜΑ ΘΑΜΝΟΚΟΠΙΚΟ
Βάρος: 1,45 kg
Μήκος: 85 cm

ΕΞΑΡΤΗΜΑ ΚΟΝΤΑΡΟΠΡΙΟΝΟ
Βάρος: 1,9 kg
Μήκος: 110 cm

ΗΛ. ΠΟΛΥΜΗΧΑΝΗΜΑ

4in1

165€
ΚΩΔΙΚΟΣ:
691091

1200 Watt



Περιλαμβάνει:

- Βασικό Μηχάνημα ισχύος 1200 Watt
- Εξάρτημα Κονταροπρίονο με λάμα 25 cm
- Εξάρτημα Θαμνοκοπτικό
- Εξάρτημα Ψαλίδι Μπορντούρας
- Προέκταση 100 cm
- 3φτερο δίσκο $\varnothing 255\text{mm}$ & κεφαλή μεσινέζας
- Ιμάντα ανάρτησης



ΕΞΑΡΤΗΜΑ ΚΟΝΤΑΡΟΠΡΙΟΝΟ
Βάρος: 1,15kg
Μήκος: 115cm

ΕΞΑΡΤΗΜΑ ΨΑΛΙΔΙ ΜΠΟΡΝΤΟΥΡΑΣ
Βάρος: 2,23kg
Μήκος: 135cm

ΠΡΟΕΚΤΑΣΗ ΚΟΝΤ/ΠΡΙΟΝΟΥ
Βάρος: 0,9kg
Μήκος: 100cm

ΕΞΑΡΤΗΜΑ ΘΑΜΝΟΚΟΠΤΙΚΟ
Βάρος: 1,275kg
Μήκος: 85cm

ΗΛΕΚΤΡΙΚΟ ΘΑΜΝΟΚΟΠΤΙΚΟ

1400 Watt



99€
ΚΩΔΙΚΟΣ:
691132

- 1 Ισχυρό μοτέρ (1400W) και σύστημα ομαλής εκκίνησης (Soft Start)
- 2 Διαιρούμενος άξονας
- 3 Πρακτική ασύμμετρη χειρολαβή "τιμόνι ποδηλάτου"

ΚΥΒΙΣΜΟΣ	52 cm ³
ΙΣΧΥΣ	1,9 HP / 1,4 kW
ΑΞΟΝΑΣ ΔΙΑΙΡΟΥΜ.	$\varnothing 26\text{mm}$
ΒΑΡΟΣ Κ/Μ	6 / 7 kg
ΔΙΑΣΤΑΣΕΙΣ ΣΥΣΚ.	11x23x100 cm



Περιλαμβάνει:

- Δίσκο κοπής
- Κεφαλή μεσινέζας με νήμα κοπής
- Ιμάντα ανάρτησης

Πλάτος κοπής 420mm

ΗΛΕΚΤΡΙΚΟ ΚΟΝΤΑΡΟΠΡΙΟΝΟ

1000 Watt



95€
ΚΩΔΙΚΟΣ:
691153

- Ισχυρός Κινητήρας 1000Watt
- Ιδανική κατανομή βάρους με το μοτέρ στην κάτω λαβή
- Εργονομική Αντιολισθητική Λαβή
- Περιστρεφόμενος άξονας $\pm 90^\circ$ (5 θέσεων)
- Αυτόματο σύστημα λίπανσης της αλυσίδας με ρύθμιση
- Με ρύθμιση κλίσης κεφαλής 0-90° με 5 θέσεις κλειδώματος

Συμπεριλαμβάνει

- Ιμάντα ανάρτησης
- Θήκη λάμας

ΛΑΜΑ	25 cm
ΙΣΧΥΣ	1000 Watt
ΤΑΧΥΤ. ΑΛΥΣΙΔΑΣ	8,3 m/sec
ΒΗΜΑ ΑΛΥΣΙΔΑΣ	3/8" x 1,3 mm
ΟΔΗΓΙΟ ΑΛΥΣΙΔΑΣ	39
ΒΑΡΟΣ (Κ/Μ)	4,8/5,5 kg
ΔΙΑΣΤΑΣΕΙΣ ΣΥΣΚ.	21,5x10,5x135 cm



ΒΕΝΖΙΝΟΚΙΝΗΤΑ ΚΟΝΤΑΡΟΠΡΙΟΝΑ



26cc

1,0 Hp

129€
ΚΩΔΙΚΟΣ:
691099



Συμπεριλαμβάνει

- Ιμάντα ανάρτησης
- Κλειδί συναρμολόγησης
- Θήκη λάμας

ΚΥΒΙΣΜΟΣ	26 cc
ΙΣΧΥΣ	1,0 Hp
ΛΑΜΑ	25 cm
ΑΛΥΣΙΔΑ	3/8" x 1,3 mm
ΟΔΗΓΙΟ ΑΛΥΣΙΔΑΣ	39
ΒΑΡΟΣ ΚΟΝΤΑΡΟΠΡ.	6,5 kg
ΒΑΡΟΣ ΣΥΣΚΕΥΑΣΙΑΣ	9,0 kg
ΔΙΑΣΤΑΣΕΙΣ ΣΥΣΚ.	25x27x178 cm

32,5cc

1,2 Hp

159€
ΚΩΔΙΚΟΣ:
691119

32,5cc, διαιρούμενο, με προέκταση (100cm) για πρόσβαση σε ψηλότερα σημεία

Συμπεριλαμβάνει

- Προέκταση
- Ιμάντα ανάρτησης
- Κλειδί συναρμολόγησης
- Θήκη λάμας

ΚΥΒΙΣΜΟΣ	32,5 cc
ΙΣΧΥΣ	1,2 Hp
ΛΑΜΑ	25 cm
ΑΛΥΣΙΔΑ	3/8" x 1,3 mm
ΟΔΗΓΙΟ ΑΛΥΣΙΔΑΣ	39
ΒΑΡΟΣ ΚΟΝΤΑΡ.	7 kg
ΒΑΡΟΣ ΣΥΣΚ.	10 kg
ΔΙΑΣΤ. ΣΥΣΚ.	28,8x32,5x110/10 cm

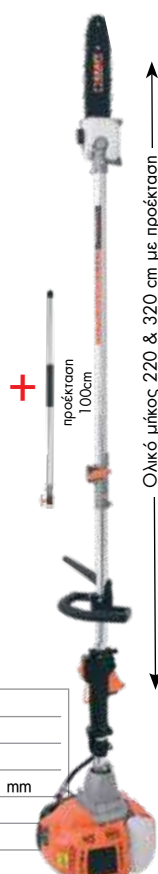

ΚΟΝΤΑΡΟΠΡΙΟΝΟ ΜΠΑΤΑΡΙΑΣ

21 Volt

295€
ΚΩΔΙΚΟΣ:
691151

20cm

Με δύο μπαταρίες
21 Volt
2 x 4.0 Ah

- Αυτόματο σύστημα λίπανσης της αλυσίδας
- Τηλεσκοπικό κοντάρι 1,8m - 2,75m

Συμπεριλαμβάνει

- Ιμάντα ανάρτησης
- Κλειδί συναρμολόγησης
- Θήκη λάμας
- Φορτιστή φόρτισης 2 μπαταριών
- 2 Μπαταρίες Li-ion 21V 4.0Ah

ΤΑΣΗ (V)	21
ΜΗΚΟΣ ΛΑΜΑΣ (mm)	200
ΑΛΥΣΙΔΑ	1/4" x 1,1-47
ΒΑΡΟΣ ΕΡΓΑΛ/ΜΕ ΜΠΑΤ. (kg)	2,3/3,0
ΒΑΡΟΣ ΣΥΣΚ. (kg)	5,5
ΔΙΑΣΤ. ΣΥΣΚ.	17x14x162cm

ΕΦΕΔΡΙΚΗ ΜΠΑΤΑΡΙΑ
ΚΩΔ.: 692145 ΤΙΜΗ: 48€

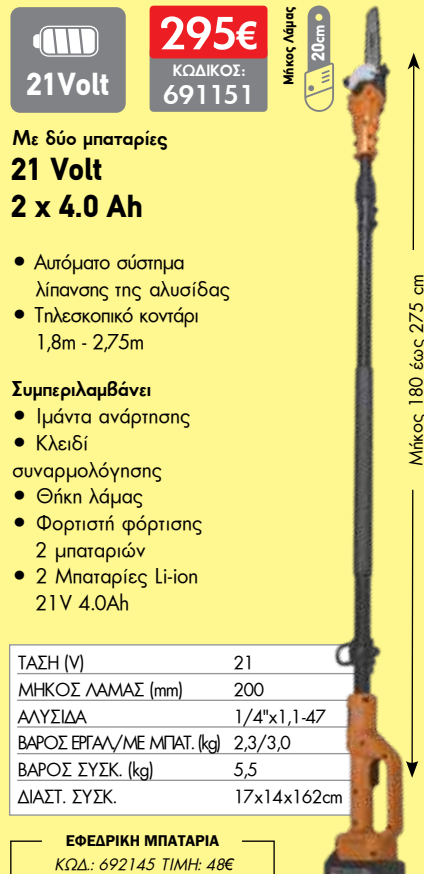

Τα κλαδευτικά ψαλίδια της **KRAFT** προσφέρουν: μεγάλη αυτονομία, ξεκούραστη χρήση, ποιοτικές λεπίδες, ισχυρά μοτέρ, εξαιρετικά ανταγωνιστικές τιμές και άμεση υποστήριξη με service και ανταλλακτικά.

16,8 Volt
1 x 2.5 Ah

Κοπή
Ø 28 mm



109€ ΚΩΔΙΚΟΣ: 691127

- › Ικανότητα κοπής έως 28mm με 2 σκάλες ρύθμισης
- › Ισχυρό επαγωγικό (brushless) μοτέρ
- › Με μία μπαταρία 2,5 Ah
- › Λεπίδες από ειδικό μίγμα ατσαλιού τύπου SK5 για μεγάλη αντοχή και καθαρές κοπές
- › Άνω λεπίδα με επικάλυψη Teflon για μείωση τριβών, καλύτερες κοπές, μικρότερη καταπόνηση του μοτέρ, αύξηση απόδοσης και διάρκειας ζωής του εργαλείου
- › Φορτιστής ταυτόχρονης φόρτισης 2 μπαταριών

ΤΑΣΗ (V)	16,8
ΙΚΑΝ. ΚΟΠΗΣ (mm) max.	Ø 28
ΒΑΡΟΣ ΕΡΓΑΛ./ΜΕ ΜΠΑΤ. (kg)	0,7 / 0,9
ΒΑΡΟΣ ΣΥΣΚ. (kg)	2,0
ΔΙΑΣΤ. ΣΥΣΚ. (mm)	314x77x237

ΠΕΡΙΛΑΜΒΑΝΕΙ



1 μπαταρία λιθίου 2.5Ah,
1 φορτιστή,
1 βαλιτσάκι μεταφοράς

ΕΦΕΔΡΙΚΗ ΜΠΑΤΑΡΙΑ
ΚΩΔ.: 692141 ΤΙΜΗ: 29€

16,8 Volt
2 x 2.5 Ah

Κοπή
Ø 28 mm



129€ ΚΩΔΙΚΟΣ: 691112

- › Ικανότητα κοπής έως 28mm με 2 σκάλες ρύθμισης
- › Ισχυρό επαγωγικό (brushless) μοτέρ
- › Με δύο μπαταρίες 2,5 Ah
- › Λεπίδες από ειδικό μίγμα ατσαλιού τύπου SK5 για μεγάλη αντοχή και καθαρές κοπές
- › Άνω λεπίδα με επικάλυψη Teflon για μείωση τριβών, καλύτερες κοπές, μικρότερη καταπόνηση του μοτέρ, αύξηση απόδοσης και διάρκειας ζωής του εργαλείου
- › Φορτιστής ταυτόχρονης φόρτισης 2 μπαταριών

ΤΑΣΗ (V)	16,8
ΙΚΑΝ. ΚΟΠΗΣ (mm) max.	Ø 28
ΒΑΡΟΣ ΕΡΓΑΛ./ΜΕ ΜΠΑΤ. (kg)	0,7 / 0,9
ΒΑΡΟΣ ΣΥΣΚ. (kg)	2,0
ΔΙΑΣΤ. ΣΥΣΚ. (mm)	290x85x250

ΠΕΡΙΛΑΜΒΑΝΕΙ



2 μπαταρίες λιθίου 2.5Ah,
1 φορτιστή, βαλιτσάκι μεταφοράς

ΕΦΕΔΡΙΚΗ ΜΠΑΤΑΡΙΑ
ΚΩΔ.: 692141 ΤΙΜΗ: 29€

16,8 Volt
1 x 2.0 Ah & 1 x 4.0 Ah

Κοπή
Ø 32 mm

ΕΠΙΛΟΓΗ ΠΡΟΟΔΕΥΤΙΚΗΣ ΚΟΠΗΣ



155€ ΚΩΔΙΚΟΣ: 691128

- › Ικανότητα κοπής έως 32mm με 2 σκάλες ρύθμισης
- › Ισχυρό επαγωγικό (brushless) μοτέρ
- › Με δύο μπαταρίες (1 x 2 Ah & 1 x 4 Ah)
- › Λεπίδες από ειδικό μίγμα ατσαλιού τύπου SK5 για μεγάλη αντοχή και καθαρές κοπές
- › Άνω λεπίδα με επικάλυψη Teflon για μείωση τριβών, καλύτερες κοπές, μικρότερη καταπόνηση του μοτέρ, αύξηση απόδοσης και διάρκειας ζωής του εργαλείου
- › Επιλογή προοδευτικής κοπής
- › Φορτιστής ταυτόχρονης φόρτισης 2 μπαταριών

ΤΑΣΗ (V)	16,8
ΙΚΑΝ. ΚΟΠΗΣ (mm) max.	Ø 32
ΒΑΡΟΣ ΕΡΓΑΛ./ΜΕ ΜΠΑΤ. (kg)	0,75/1,0 & 1,1
ΒΑΡΟΣ ΣΥΣΚ. (kg)	3,0
ΔΙΑΣΤ. ΣΥΣΚ. (mm)	424x98x312

ΠΕΡΙΛΑΜΒΑΝΕΙ



1 μπαταρία λιθίου 2Ah,
1 μπαταρία λιθίου 4Ah,
1 φορτιστή,
1 βαλιτσάκι μεταφοράς

ΕΦΕΔΡΙΚΕΣ ΜΠΑΤΑΡΙΕΣ
ΚΩΔ.: 692154 (2Ah) ΤΙΜΗ: 27 €
ΚΩΔ.: 692155 (4Ah) ΤΙΜΗ: 37 €

ΠΡΟΑΙΡΕΤΙΚΟΣ ΕΞΟΠΛΙΣΜΟΣ (OPTIONAL)

65€ ΚΩΔΙΚΟΣ: 692152

Προέκταση για Ψαλίδι Κλαδέματος με κωδικό 691128



Μήκος 1500 - 2100 mm

21 Volt
2 x 2.5 Ah

Κοπή
Ø 40 mm

ΕΠΙΛΟΓΗ
ΠΡΟΟΔΕΥ-
ΤΙΚΗΣ
ΚΟΠΗΣ



179€ ΚΩΔΙΚΟΣ:
691113

- > Ικανότητα κοπής έως 40mm με 2 σκάλες ρύθμισης
- > Ισχυρό επαγωγικό (brushless) μοτέρ
- > Με δύο μπαταρίες 2,5 Ah
- > Λεπίδες από ειδικό μίγμα ασαλιού τύπου SK5 για μεγάλη αντοχή και καθαρές κοπές
- > Επιλογή προοδευτικής κοπής
- > Φορτιστής ταυτόχρονης φόρτισης 2 μπαταριών

ΤΑΣΗ (V)	21
ΙΚΑΝ. ΚΟΠΗΣ (mm) max.	Ø 40
ΒΑΡΟΣ ΕΡΓΑΛ./ΜΕ ΜΠΑΤ. (kg)	0,88 / 1,3
ΒΑΡΟΣ ΣΥΣΚ. (kg)	2,86
ΔΙΑΣΤ. ΣΥΣΚ. (mm)	330x80x300

ΠΕΡΙΛΑΜΒΑΝΕΙ



2 μπαταρίες λιθίου 2.5Ah,
1 φορτιστή,
1 Βαλιτσάκι μεταφοράς

ΕΦΕΔΡΙΚΗ ΜΠΑΤΑΡΙΑ
ΚΩΔ.: 692142 ΤΙΜΗ: 37€

ΠΡΟΑΙΡΕΤΙΚΟΣ ΕΞΟΠΛΙΣΜΟΣ (OPTIONAL)

65€

ΚΩΔΙΚΟΣ:
692139

Προέκταση για Ψαλίδι
Κλαδέματος με κωδικό 691113

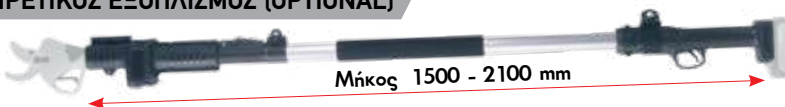

Μήκος 1500 - 2100 mm

21 Volt
1 x 2.0 Ah & 1 x 4.0 Ah

Κοπή
Ø 40 mm

ΕΠΙΛΟΓΗ
ΠΡΟΟΔΕΥ-
ΤΙΚΗΣ
ΚΟΠΗΣ



205€ ΚΩΔΙΚΟΣ:
691140



Με ψηφιακό ρολόι

- > Ικανότητα κοπής έως 40mm με 2 σκάλες ρύθμισης
- > Ισχυρό επαγωγικό (brushless) μοτέρ
- > Με δύο μπαταρίες (1x 2 Ah & 1x 4 Ah)
- > Λεπίδες από ειδικό μίγμα ασαλιού τύπου SK5 για μεγάλη αντοχή και καθαρές κοπές
- > Άνω λεπίδα με επικάλυψη Teflon για μείωση τριβών, καλύτερες κοπές, μικρότερη καταπόνηση του μοτέρ, αύξηση απόδοσης και διάρκειας ζωής του εργαλείου
- > Επιλογή προοδευτικής κοπής
- > Φορτιστής ταυτόχρονης φόρτισης 2 μπαταριών
- > Με ψηφιακή οθόνη για προβολή δεδομένων

ΤΑΣΗ (V)	21
ΙΚΑΝ. ΚΟΠΗΣ (mm) max.	Ø 40
ΒΑΡΟΣ ΕΡΓΑΛ./ΜΕ ΜΠΑΤ. (kg)	0,97/1,27 & 1,42
ΒΑΡΟΣ ΣΥΣΚ. (kg)	3,44
ΔΙΑΣΤ. ΣΥΣΚ. (mm)	410x90x300

ΠΕΡΙΛΑΜΒΑΝΕΙ



1 μπαταρία λιθίου 2Ah,
1 μπαταρία λιθίου 4Ah,
1 φορτιστή,
1 Βαλιτσάκι μεταφοράς

ΕΦΕΔΡΙΚΕΣ ΜΠΑΤΑΡΙΕΣ

ΚΩΔ.: 692183 (2Ah) ΤΙΜΗ: 30 €
ΚΩΔ.: 692184 (4Ah) ΤΙΜΗ: 42 €

ΠΡΟΑΙΡΕΤΙΚΟΣ ΕΞΟΠΛΙΣΜΟΣ (OPTIONAL)

65€

ΚΩΔΙΚΟΣ:
692152

Προέκταση για Ψαλίδι
Κλαδέματος με κωδικό 691140



Μήκος 1500 - 2100 mm

25,2 Volt
2 x 4.0 Ah

Κοπή
Ø 45 mm

ΕΠΙΛΟΓΗ
ΠΡΟΟΔΕΥ-
ΤΙΚΗΣ
ΚΟΠΗΣ



255€ ΚΩΔΙΚΟΣ:
691141

- > Ικανότητα ρυθμιζόμενης κοπής έως 45mm
- > Ισχυρό επαγωγικό (brushless) μοτέρ
- > Με δύο μπαταρίες 4,0 Ah
- > Λεπίδες από ειδικό μίγμα ασαλιού τύπου SK5 για μεγάλη αντοχή και καθαρές κοπές
- > Επιλογή προοδευτικής κοπής
- > Φορτιστής ταυτόχρονης φόρτισης 2 μπαταριών

ΤΑΣΗ (V)	25,2
ΙΚΑΝ. ΚΟΠΗΣ (mm) max.	Ø 45
ΒΑΡΟΣ ΕΡΓΑΛ./ΜΕ ΜΠΑΤ. (kg)	1,03 / 1,55
ΒΑΡΟΣ ΣΥΣΚ. (kg)	4,36
ΔΙΑΣΤ. ΣΥΣΚ. (mm)	400x120x260

ΠΕΡΙΛΑΜΒΑΝΕΙ



2 μπαταρίες λιθίου 4Ah,
1 φορτιστή, 1 Βαλιτσάκι μεταφοράς, 1 καλώδιο σύνδεσης (692180), 1 ζώνη μέσης (692181)

ΕΦΕΔΡΙΚΗ ΜΠΑΤΑΡΙΑ

ΚΩΔ.: 692186 ΤΙΜΗ: 67€

ΠΡΟΑΙΡΕΤΙΚΟΣ ΕΞΟΠΛΙΣΜΟΣ (OPTIONAL)

59€

ΚΩΔΙΚΟΣ:
692208

Προέκταση για Ψαλίδι
Κλαδέματος με κωδικό 691141



Μήκος 1500 - 2100 mm

ΠΡΟΑΙΡΕΤΙΚΟΣ ΕΞΟΠΛΙΣΜΟΣ (OPTIONAL)

10€

ΚΩΔΙΚΟΣ:
692180

Καλώδιο Σύνδεσης Μπαταρίας για Ψαλίδια Κλαδέματος

Για ανάρτηση της μπαταρίας στη ζώνη και μικρότερο βάρος στο χέρι

Κατάλληλο για τους κωδικούς:
691128, 691140, 691141 (συμπεριλαμβάνεται)



12€

ΚΩΔΙΚΟΣ:
692181

Ζώνη Μέσης με Θήκες για Ψαλίδι Κλαδέματος & Μπαταρία



ΘΗΚΗ ΜΕΣΗΣ

Κατάλληλη για όλα τα ψαλίδια κλαδέματος



9€

ΚΩΔΙΚΟΣ:
692140



16,8 Volt
2 x 2.6 Ah

Κοπή
Ø 28 mm



159€ ΚΩΔΙΚΟΣ:
691092

ΕΠΙΛΟΓΗ
ΠΡΟΟΔΕΥ-
ΤΙΚΗΣ
ΚΟΠΗΣ

ΠΡΟΣΤΑΣΙΑ
ΔΑΚΤΥΛΩΝ
ANTI-
CUT

- > Ικανότητα κοπής έως 28mm με 2 σκάλες ρύθμισης
- > Ισχυρό επαγωγικό (brushless) μοτέρ
- > Με δύο μπαταρίες 2,6 Ah
- > Λεπίδες από ειδικό μίγμα ασαλιού τύπου SK5 για μεγάλη αντοχή και καθαρές κοπές
- > Επιλογή προοδευτικής κοπής
- > Αισθητήρας προστασίας δακτύλων
- > Φορτιστής ταυτόχρονης φόρτισης 2 μπαταριών

ΤΑΣΗ (V)	16,8
ΙΚΑΝ. ΚΟΠΗΣ (mm) max.	Ø 28
ΒΑΡΟΣ ΕΡΓΑΛ./ΜΕ ΜΠΑΤ. (kg)	0,75 / 0,96
ΒΑΡΟΣ ΣΥΣΚ. (kg)	3,0
ΔΙΑΣΤ. ΣΥΣΚ. (mm)	380x165x275

ΠΕΡΙΛΑΜΒΑΝΕΙ



2 μπαταρίες λιθίου 2,6Ah,
1 φορτιστή, 1 στιβαρό
βαλιτσάκι μεταφοράς

ΕΦΕΔΡΙΚΗ ΜΠΑΤΑΡΙΑ
ΚΩΔ.: 621290 ΤΙΜΗ: 37€

16,8 Volt
2 x 4.0 Ah

Κοπή
Ø 35 mm



229€ ΚΩΔΙΚΟΣ:
691125

ΕΠΙΛΟΓΗ
ΠΡΟΟΔΕΥ-
ΤΙΚΗΣ
ΚΟΠΗΣ

ΠΡΟΣΤΑΣΙΑ
ΔΑΚΤΥΛΩΝ
ANTI-
CUT

- > Ικανότητα κοπής έως 35mm με 2 σκάλες ρύθμισης
- > Ισχυρό επαγωγικό (brushless) μοτέρ
- > Με δύο μπαταρίες 4,0 Ah
- > Λεπίδες από ειδικό μίγμα ασαλιού τύπου SK5 για μεγάλη αντοχή και καθαρές κοπές
- > Επιλογή προοδευτικής κοπής
- > Αισθητήρας προστασίας δακτύλων
- > Φορτιστής ταυτόχρονης φόρτισης 2 μπαταριών

ΤΑΣΗ (V)	16,8
ΙΚΑΝ. ΚΟΠΗΣ (mm) max.	Ø 35
ΒΑΡΟΣ ΕΡΓΑΛ./ΜΕ ΜΠΑΤ. (kg)	0,75 / 1,08
ΒΑΡΟΣ ΣΥΣΚ. (kg)	2,2
ΔΙΑΣΤ. ΣΥΣΚ. (mm)	320x165x275

ΠΕΡΙΛΑΜΒΑΝΕΙ



2 μπαταρίες λιθίου
4,5Ah, 1 φορτιστή,
1 στιβαρό βαλιτσάκι
μεταφοράς

ΕΦΕΔΡΙΚΗ ΜΠΑΤΑΡΙΑ
ΚΩΔ.: 621297 ΤΙΜΗ: 65€

ΔΕΤΙΚΑ ΜΠΑΤΑΡΙΑΣ



285€ ΚΩΔΙΚΟΣ:
691142

16,8 Volt
2 x 2.0 Ah

ΣΥΡΜΑ ΔΕΣΙΜΑΤΟΣ
ΚΩΔ.: 692192 ΤΙΜΗ: 2,8€

ΔΕΤΙΚΟ ΜΠΑΤΑΡΙΑΣ 16,8V

Δετικό μπαταρίας plug-in για χρήση σε αμπέλια, ακτινίδια κ.α. Διαθέτει 6 διαφορετικές ρυθμίσεις για αποτελεσματικό δέσιμο/συγκράτηση.

Με ρύθμιση από 3 έως 8 περιφορές και γάντζο με στενό άνοιγμα για δυνατή συγκράτηση.

- Μέγιστη διάμετρος δεσίματος 25mm
- Αυτονομία 12h ανά μπαταρία (περίπου 7500 δεσίματα)
- Βάρος 850 gr

Περιλαμβάνει: 1 μηχανήμα δεσίματος, 2 ταινίες (ρολό) σύρμα δεσίματος, 2 μπαταρίες 2 Ah, 1 φορτιστή με 2 υποδοχές ταυτόχρονης φόρτισης, 1 σετ εξαρτημάτων συντήρησης



95€ ΚΩΔΙΚΟΣ:
691143

4,2 Volt
ΕΝΣΩΜΑΤΩΜΕΝΗ
ΜΠΑΤΑΡΙΑ

ΣΥΡΜΑ ΔΕΣΙΜΑΤΟΣ
ΚΩΔ.: 692193 ΤΙΜΗ: 2,7€

ΔΕΤΙΚΟ ΜΠΑΤΑΡΙΑΣ 4,2V

Δετικό φυτών με ενσωματωμένη μπαταρία 4,2V με σώμα από ABS + μέταλλο

- Μέγιστη διάμετρος δεσίματος 45mm
- Αυτονομία 12h (περίπου 6000 δεσίματα)
- Βάρος 550 gr

Περιλαμβάνει: 1 μηχανήμα δεσίματος, 2 ταινίες (ρολό) σύρμα δεσίματος, 1 καλώδιο φόρτισης USB Type C

ΗΛΕΚΤΡΙΚΑ ΑΛΥΣΟΠΡΙΟΝΑ

1800
Watt

79€ ΚΩΔΙΚΟΣ:
691133



EASY
Τέντωμα αλυσίδας
χωρίς εργαλεία

- Μήκος λάμας: 40 cm
- Ισχύς: 1800 Watt
- Αλυσίδα: 3/8" x 1,3 mm
- Οδηγοί αλυσίδας: 56
- Διαστάσεις συσκ.: 48x26x23 cm
- Βάρος (χωρίς λάμα & αλυσίδα): 4,32 kg

2400
Watt

99€ ΚΩΔΙΚΟΣ:
691158



EASY
Τέντωμα αλυσίδας
χωρίς εργαλεία

- Μήκος λάμας: 45 cm
- Ισχύς: 2400 Watt
- Αλυσίδα: 3/8" x 1,3 mm
- Οδηγοί αλυσίδας: 62
- Διαστάσεις συσκ.: 48x26x23 cm
- Βάρος συσκευασίας: 5,3 kg

2700
Watt

119€ ΚΩΔΙΚΟΣ:
691159



EASY
Τέντωμα αλυσίδας
χωρίς εργαλεία

- Μήκος λάμας: 45 cm
- Ισχύς: 2700 Watt
- Αλυσίδα: 3/8" x 1,3 mm
- Οδηγοί αλυσίδας: 62
- Διαστάσεις συσκ.: 54x22x25 cm
- Βάρος συσκευασίας: 5,4 kg

Τα κλαδευτικά αλυσοπρίονα μπαταρίας της **KRAFT** είναι κατάλληλα για άνετη χρήση τόσο στον κήπο όσο και στον αγρό, καθώς είναι ευέλικτα, παραγωγικά, με στιβαρή κατασκευή, μεγάλη αυτονομία και γρήγορες κοπές.

Με μια μπαταρία
21 Volt
1 x 2.0 Ah

45€ ΚΩΔΙΚΟΣ: 691137



Σε πρακτική βαλίτσα μεταφοράς

ΕΦΕΔΡΙΚΗ ΜΠΑΤΑΡΙΑ
ΚΩΔ.: 692196 ΤΙΜΗ: 25€



ΛΑΜΑ
Ø100mm

ΤΑΣΗ (V)	21
ΜΗΚΟΣ ΛΑΜΑΣ (mm)	100
ΑΛΥΣΙΔΑ	1/4" x 1,1 - 28
ΒΑΡΟΣ ΕΡΓΑΛ./ΜΕ ΜΠΑΤ. (kg)	0,9/1,22
ΒΑΡΟΣ ΣΥΣΚ. (kg)	2,43
ΔΙΑΣΤ. ΣΥΣΚ. (mm)	390x145x210

Με δύο μπαταρίες
21 Volt
2 x 2.0 Ah

69€ ΚΩΔΙΚΟΣ: 691138



Σε πρακτική βαλίτσα μεταφοράς

ΕΦΕΔΡΙΚΗ ΜΠΑΤΑΡΙΑ
ΚΩΔ.: 692196 ΤΙΜΗ: 25€



ΛΑΜΑ
Ø150mm

ΤΑΣΗ (V)	21
ΜΗΚΟΣ ΛΑΜΑΣ (mm)	150
ΑΛΥΣΙΔΑ	1/4" x 1,1 - 37
ΒΑΡΟΣ ΕΡΓΑΛ./ΜΕ ΜΠΑΤ. (kg)	0,95/1,3
ΒΑΡΟΣ ΣΥΣΚ. (kg)	2,8
ΔΙΑΣΤ. ΣΥΣΚ. (mm)	390x145x210

Με αυτόματη λίπανση

Με δύο μπαταρίες

21 Volt
2 x 2.0 Ah

89€ ΚΩΔΙΚΟΣ: 691139 (3P 2024)

ΕΦΕΔΡΙΚΗ ΜΠΑΤΑΡΙΑ
ΚΩΔ.: 692196 ΤΙΜΗ: 25€



Αναμένεται από
13/05/2025

Σε πρακτική βαλίτσα μεταφοράς



- > Με οθόνη LCD
- > Σύστημα αυτόματης λίπανσης της αλυσίδας

ΤΑΣΗ (V)	21
ΜΗΚΟΣ ΛΑΜΑΣ (mm)	150
ΑΛΥΣΙΔΑ	1/4" x 1,1 - 37
ΒΑΡΟΣ ΕΡΓΑΛ./ΜΕ ΜΠΑΤ. (kg)	1,3/1,63
ΒΑΡΟΣ ΣΥΣΚ. (kg)	3,2
ΔΙΑΣΤ. ΣΥΣΚ. (mm)	480x100x275

ΠΡΟΑΙΡΕΤΙΚΟΣ ΕΞΟΠΛΙΣΜΟΣ (OPTIONAL)

Πρόεκταση για Πρίονι Κλαδέματος (κωδ. 691139 (3P 2023))



39€ ΚΩΔΙΚΟΣ: 692204

ΒΑΡΕΩΣ ΤΥΠΟΥ
Με αυτόματη λίπανση

Με μια μπαταρία

21 Volt
1 x 4.0 Ah

175€ ΚΩΔΙΚΟΣ: 691135



ΛΑΜΑ
Ø200mm

ΤΑΣΗ (V)	21
ΜΗΚΟΣ ΛΑΜΑΣ (mm)	200
ΑΛΥΣΙΔΑ (mm)	1/4" x 1,1 - 47
ΟΛΙΚΟ ΜΗΚΟΣ ΕΡΓ. (ΛΑΜΑ&ΜΠΑΤ.) (cm)	52,5
ΒΑΡΟΣ ΕΡΓΑΛΕΙΟΥ (ΜΕ ΜΠΑΤΑΡΙΑ - ΛΑΜΑ - ΑΛΥΣΙΔΑ - ΛΑΔΙ) (kg)	2,1
ΒΑΡΟΣ ΣΥΣΚΕΥΑΣΙΑΣ (kg)	4,15
ΔΙΑΣΤ. ΣΥΣΚ. (mm)	525x140x290

Το κλαδευτικό αλυσοπρίονο μπαταρίας λιθίου διαθέτει:

- > Λάμα 20cm > Αλυσίδα 1/4"
- > Σύστημα αυτόματης λίπανσης αλυσίδας
- > Φορτιστή για δύο μπαταρίες > Μοτέρ Brushless > Οθόνη LCD ένδειξης υπολοίπου μπαταρίας > Εργονομική λαβή και βολική κατανομή του βάρους για χρήση με το ένα ή με τα δύο χέρια > Βάρος μόλις 2,1kg με πλήρη εξοπλισμό

ΠΕΡΙΛΑΜΒΑΝΕΙ

Φορτιστή, αλυσίδα 1/4"x1,1mm, πρακτική βαλίτσα μεταφοράς και μια μπαταρία λιθίου



ΤΡΟΧΙΣΤΙΚΟ ΑΛΥΣΙΔΑΣ

45€ ΚΩΔΙΚΟΣ: 691010

- > Εξοικονόμηση χρόνου τροχίσματος
- > Αυτόματη μετακίνηση αλυσίδας (χωρίς χρήση μέγγενης)



- Μοτέρ: DC 85W
- Στροφές: 5000 rpm
- Δίσκος: Ø 104x3,2 mm
- Βάρος: 2,6 kg



Για τηλεσκοπικό κονταροπρίονο μπαταρίας 21 Volt (Li-ion) με 2 μπαταρίες 4.0 Ah

βλ. σελ. 97

ΚΛΑΔΕΥΤΙΚΑ ΑΛΥΣΟΠΡΙΟΝΑ ΒΕΝΖΙΝΗΣ



99€

ΚΩΔΙΚΟΣ:
691102

25,4cc

- Μήκος λάμας: 25 cm
- Κυβισμός: 25,4 cm³
- Ισχύς: 1,0 HP
- Αλυσίδα: 3/8" x 1,3 mm
- Οδηγοί αλυσίδας: 40
- Διαστάσεις συσκ.: 32,5x25,5x25,5 cm
- Βάρος (χωρίς λάμα & αλυσίδα): 3,25 kg



119€

ΚΩΔΙΚΟΣ:
691109

25,4cc

- > Λάμα carving
- > Αλυσίδα 1/4"

- Μήκος λάμας: 25 cm
- Κυβισμός: 25,4 cm³
- Ισχύς: 1,0 HP
- Αλυσίδα: 1/4" x 1,3 mm
- Οδηγοί αλυσίδας: 60
- Διαστάσεις συσκ.: 30x23x24 cm
- Βάρος (χωρίς λάμα & αλυσίδα): 3,4 kg



129€

ΚΩΔΙΚΟΣ:
691070

25,4cc

- > Καρμπυρατέρ WALBRO
- > Αλυσίδα και λάμα OREGON

- Μήκος λάμας: 25 cm
- Κυβισμός: 25,4 cm³
- Ισχύς: 1,0 HP
- Αλυσίδα: 3/8" x 1,3 mm
- Οδηγοί αλυσίδας: 40
- Διαστάσεις συσκ.: 32,5x25,5x25,5 cm
- Βάρος (χωρίς λάμα & αλυσίδα): 3,25 kg



ΑΛΥΣΟΠΡΙΟΝΑ ΒΕΝΖΙΝΗΣ ΓΕΝΙΚΗΣ ΧΡΗΣΗΣ



115€

ΚΩΔΙΚΟΣ:
691044

46cc

2,4
Hp



- Μήκος λάμας: 45 cm
- Κυβισμός: 46 cm³
- Ισχύς: 2,4 HP
- Αλυσίδα: 0,325" x 1,5 mm
- Οδηγοί αλυσίδας: 72
- Αντικραδασμική λαβή
- Διαστάσεις συσκ.: 48x26x28 cm
- Βάρος (χωρίς λάμα & αλυσίδα): 5,4 kg

129€

ΚΩΔΙΚΟΣ:
691045

56cc

3
Hp



- Μήκος λάμας: 50 cm
- Κυβισμός: 56 cm³
- Ισχύς: 3,0 HP
- Αλυσίδα: 0,325" x 1,5 mm
- Οδηγοί αλυσίδας: 76
- Αντικραδασμική λαβή
- Διαστάσεις συσκ.: 48x26x28 cm
- Βάρος (χωρίς λάμα & αλυσίδα): 5,7 kg

149€

ΚΩΔΙΚΟΣ:
691101



46cc

2,4
Hp



- > Καρμπυρατέρ WALBRO
- > Αλυσίδα και λάμα OREGON

- Μήκος λάμας: 45 cm
- Κυβισμός: 46 cm³
- Ισχύς: 2,4 HP
- Αλυσίδα: 0,325" x 1,5 mm
- Οδηγοί αλυσίδας: 72
- Αντικραδασμική λαβή
- Διαστάσεις συσκ.: 48x26x28 cm
- Βάρος (χωρίς λάμα & αλυσίδα): 5,5 kg



Εύκολη εκκίνηση
"Easy Start"



EASY
Ρεγυλατόρος
για τέντωμα
αλυσίδας

165€

ΚΩΔΙΚΟΣ:
691085



56cc

3
Hp



- > Καρμπυρατέρ WALBRO
- > Αλυσίδα και λάμα OREGON

- Μήκος λάμας: 50 cm
- Κυβισμός: 56 cm³
- Ισχύς: 3,0 HP
- Αλυσίδα: 0,325" x 1,5 mm
- Οδηγοί αλυσίδας: 78
- Αντικραδασμική λαβή
- Διαστάσεις συσκ.: 48x26x28 cm
- Βάρος (χωρίς λάμα & αλυσίδα): 5,8 kg



Εύκολη εκκίνηση
"Easy Start"



EASY
Ρεγυλατόρος
για τέντωμα
αλυσίδας

ΤΡΙΒΕΛΕΣ (ΓΕΩΤΡΥΠΑΝΑ)

ΣΗΜΕΙΩΣΗ: Στην τιμή της τριβέλας δεν περιλαμβάνεται αρίδα και προέκταση αρίδας.



ΑΡΙΔΕΣ

52cc

2,0
Hp



ΦΠΑ 13%

125€

ΚΩΔΙΚΟΣ:
691108

- Κυβισμός 52cc
- Βάρος Κ/Μ: 10,5/11,5 kg

62cc

3,0
Hp



ΦΠΑ 13%

165€

ΚΩΔΙΚΟΣ:
691017

- Κυβισμός 62cc
- Βάρος Κ/Μ: 11,5/12,5 kg

72cc

3,4
Hp



ΦΠΑ 13%

199€

ΚΩΔΙΚΟΣ:
691060

- Κυβισμός 72cc
- Βάρος Κ/Μ: 12,5/13,5 kg



ΚΩΔΙΚ.	ΤΥΠΟΣ	ΤΙΜΗ
69288	∅ 100x730mm	27 €
69289	∅ 150x730mm	31 €
69279	∅ 200x730mm	36 €
69270	∅ 250x730mm	45 €
69271	∅ 300x730mm	55 €



ΠΡΟΕΚΤΑΣΗ 400mm
ΚΩΔ.: 69278 ΤΙΜΗ: 12€

BENZINOKINΗΤΟΙ ΚΛΑΔΟΤΕΜΑΧΙΣΤΕΣ (ΒΙΟΘΡΥΜΜΑΤΙΣΤΕΣ)



Κλαδοτεμαχιστές με μεγάλη απόδοση θρυμματισμού, δυνατό κινητήρα βενζίνης, τύμπανο με δύο αναστρέψιμα μαχαίρια HSS και μπάρα ασφαλείας χειριστή, εκτός του κωδικού 691144 που είναι με τύμπανο και διακόπτη ασφαλείας.

- Ικανότητα: 60 mm (max.) • Κινητήρας 212 cc
- Χειρόμυζα • Απόδοση: 1 - 2 m³/h • Διαστάσεις συσκ.: 95x55x50 cm • Βάρος Κ/Μ: 45/60 kg



212cc

ΦΠΑ 13%

450€ ΚΩΔΙΚΟΣ: 691144

Κοπή 60mm max.

- Ικανότητα: 70 mm (max.) • Κινητήρας 212 cc
- Χειρόμυζα • Απόδοση: 1 - 4 m³/h • Διαστάσεις συσκ.: 63x42x112 cm • Βάρος Κ/Μ: 70/80 kg



212cc

ΦΠΑ 13%

590€ ΚΩΔΙΚΟΣ: 691064

Κοπή 70mm max.

- Ικανότητα: 100 mm (max.) • Κινητήρας 196 cc
- Χειρόμυζα • Απόδοση: 3 - 5 m³/h • Διαστάσεις συσκ.: 88x56,5x83 cm • Βάρος Κ/Μ: 90/102 kg



196cc

ΦΠΑ 13%

865€ ΚΩΔΙΚΟΣ: 691105

Κοπή 100mm max.

- Ικανότητα: 120 mm (max.) • Κινητήρας 420 cc
- Ηλεκτρική εκκίνηση (μίζα-μαπαριά) • Απόδοση: 4 - 6 m³/h • Διαστάσεις συσκ.: 89,5x76,5x121 cm • Βάρος: 185/205 kg



420cc

ΦΠΑ 13%

1.490€ ΚΩΔΙΚΟΣ: 691134

Κοπή 120mm max.

- Ικανότητα: 150 mm (max.) • Κινητήρας 420 cc
- Ηλεκτρική εκκίνηση (μίζα-μαπαριά) • Απόδοση: 5 - 7 m³/h • Διαστάσεις συσκ.: 115x78x123 cm • Βάρος: 250/280 kg



420cc

ΦΠΑ 13%

1.790€ ΚΩΔΙΚΟΣ: 691106

Κοπή 150mm max.

ΗΛΕΚΤΡΙΚΟΙ ΚΛΑΔΟΤΕΜΑΧΙΣΤΕΣ (ΒΙΟΘΡΥΜΜΑΤΙΣΤΕΣ)



Ηλεκτρικός κλαδοτεμαχιστής με ισχυρό κινητήρα Induction χαμηλού θορύβου και στιβαρή μεταλλική κατασκευή

- Κινητήρας 3Hp / 230V • Ωφέλιμο πάχος κοπής: Ø50mm • Ταχύτητα λεπίδων: 2000 rpm
- Βάρος Κ/Μ: 105 / 118 kg



3,0 Hp

ΦΠΑ 13%

790€ ΚΩΔΙΚΟΣ: 691104

Κοπή 50mm max.

Ηλεκτρικός κλαδοτεμαχιστής για ερασιτεχνική χρήση. Κοπή με γρανάζια (αυτοπροώθηση κλαδιών), χαμηλού θορύβου

- Ισχύς 2800 Watt (230 Volt)
- Μέγιστο πάχος κοπής: Ø44 mm
- Δοχείο συλλογής: 60 Lt.
- Βάρος Κ/Μ: 20 / 22,05 kg



2800 Watt

ΦΠΑ 13%

220€ ΚΩΔΙΚΟΣ: 69259

Κοπή 44mm max.

ΗΛΕΚΤΡΙΚΑ ΣΧΙΣΤΙΚΑ ΞΥΛΟΥ



390€
ΚΩΔΙΚΟΣ: 691042

- Δύναμη σχισίματος: 7 ton.
- 2300 Watt • Τάση 230V
- Για ξύλα με μήκος 20-52 cm
- Χωρητικότητα υδραυλικού λαδιού 3,5 Lt. • Μήκος μηχανήματος: 1160mm
- Διαστάσεις συσκευασίας: 940x270x505 mm • Βάρος 45 kg

2300 Watt

7 TON



Εξοπλισμένο με κλωδό ασφαλείας όπως απαιτείται από τα νέα ευρωπαϊκά πρότυπα ασφαλείας



999€
ΚΩΔΙΚΟΣ: 691066

3000 Watt

11 TON

- Δύναμη σχισίματος: 11 ton.
- 3000 Watt
- Τάση 230V
- Μήκος ξύλου: 56-104 cm
- Χωρητικότητα υδραυλικού λαδιού 7 Lt.
- Ύψος μηχανήματος: 2280 mm
- Διαστάσεις συσκ.: 1700x500x755 mm
- Βάρος 169 kg



Στις αναγραφόμενες προτεινόμενες τιμές συμπεριλαμβάνεται Φ.Π.Α. Για το κόστος μεταφορικών, συναρμολόγησης ή εγκατάστασης (όταν απαιτείται) αλλά και για το χρόνο διαθεσιμότητας του προϊόντος στο χώρο του καταστήματος, επικοινωνήστε με το κατάστημα.

ΒΕΝΖΙΝΟΚΙΝΗΤΟΙ ΦΥΣΗΤΗΡΕΣ - ΑΝΑΡΡΟΦΗΤΗΡΕΣ



129€ ΚΩΔΙΚΟΣ: 691156

25,4cc



ΚΙΝΗΤΗΡΑΣ (cc)	25,4
ΙΣΧΥΣ (Hp)	1
ΣΤΡΟΦΕΣ ΚΙΝΗΤΗΡΑ (rpm)	7000
ΤΑΧΥΤΗΤΑ ΑΕΡΑ (Km/h)	245
ΠΑΡΟΧΗ ΑΕΡΑ (m³/min)	9
ΒΑΡΟΣ (kg)	6,4

169€ ΚΩΔΙΚΟΣ: 691036

25,4cc



ΚΙΝΗΤΗΡΑΣ (cc)	25,4
ΙΣΧΥΣ (Hp)	1
ΣΤΡΟΦΕΣ ΚΙΝΗΤΗΡΑ (rpm)	7500
ΤΑΧΥΤΗΤΑ ΑΕΡΑ (Km/h)	225
ΠΑΡΟΧΗ ΑΕΡΑ (m³/min)	10,6
ΒΑΡΟΣ (kg)	7,3

ΒΕΝΖΙΝΟΚΙΝΗΤΟΣ ΦΥΣΗΤΗΡΑΣ ΠΛΑΤΗΣ

179€ ΚΩΔΙΚΟΣ: 691162

63cc



NEO

Αναμένεται από 19/05/2025

ΚΙΝΗΤΗΡΑΣ (cc)	63
ΙΣΧΥΣ (Hp)	3,8
ΣΤΡΟΦΕΣ ΚΙΝΗΤΗΡΑ (rpm)	9500
ΤΑΧΥΤΗΤΑ ΑΕΡΑ (Km/h)	324
ΠΑΡΟΧΗ ΑΕΡΑ (m³/min)	18
ΒΑΡΟΣ (kg)	7

ΗΛΕΚΤΡΙΚΟΣ ΦΥΣΗΤΗΡΑΣ



49€ ΚΩΔΙΚΟΣ: 691093

3000 Watt



ΙΣΧΥΣ (W)	3000
ΣΤΡΟΦΕΣ ΚΙΝΗΤΗΡΑ (rpm)	7000
ΤΑΧΥΤΗΤΑ ΑΕΡΑ (Km/h)	165- 350
ΠΑΡΟΧΗ ΑΕΡΑ (m³/min)	16
ΒΑΡΟΣ (kg)	2,57

45€ ΚΩΔΙΚΟΣ: 691152

3500 Watt



Αναμένεται από 27/05/2025

ΙΣΧΥΣ (W)	3500
ΣΤΡΟΦΕΣ ΚΙΝΗΤΗΡΑ (rpm)	9-15000
ΤΑΧΥΤΗΤΑ ΑΕΡΑ (Km/h)	270
ΠΑΡΟΧΗ ΑΕΡΑ (m³/min)	13,2
ΒΑΡΟΣ (kg)	3,2

ΦΥΣΗΤΗΡΑΣ ΜΠΑΤΑΡΙΑΣ



109€ ΚΩΔΙΚΟΣ: 691157

18Volt

Αναμένεται από 1/04/2025

NEO



Με μια μπαταρία **18 Volt 1 x 4.0 Ah**

ΤΑΣΗ (Volt)	18
ΣΤΡΟΦΕΣ ΚΙΝΗΤΗΡΑ (rpm)	18500
ΤΑΧΥΤΗΤΑ ΑΕΡΑ (Km/h)	187,2
ΠΑΡΟΧΗ ΑΕΡΑ (m³/min)	13,2
ΒΑΡΟΣ ΜΕ ΜΠΑΤΑΡΙΑ (kg)	2,8

ΗΛΕΚΤΡΙΚΑ ΨΑΛΙΔΙΑ ΜΠΟΡΝΤΟΥΡΑΣ



65€ ΚΩΔΙΚΟΣ: 691052

600 Watt



- Ισχύς 600 W
- Στροφές 1400 rpm
- Μήκος λάμας 61 cm διπλής κοπής
- Απόσταση δοντιών 20 mm
- Βάρος 3,2 kg

75€ ΚΩΔΙΚΟΣ: 691154

710 Watt

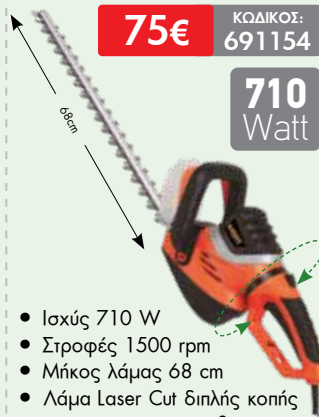

- Ισχύς 710 W
- Στροφές 1500 rpm
- Μήκος λάμας 68 cm
- Λάμα Laser Cut διπλής κοπής
- Περιστερεφόμενη λαβή
- Απόσταση δοντιών 24 mm
- Βάρος 4,2 kg

Με περιστρεφόμενη λαβή

ΒΕΝΖΙΝΟΚΙΝΗΤΟ ΨΑΛΙΔΙ ΜΠΟΡΝΤΟΥΡΑΣ

139€ ΚΩΔΙΚΟΣ: 691015

25,4cc



- Μήκος λάμας 61 cm
- Κυβισμός 25,4 cm³
- Ντεπόζιτο 0,6 Lt.
- Ικανότητα κοπής 28 mm
- Βάρος 6,8 kg

Με περιστρεφόμενη λαβή

ΗΛΕΚΤΡΙΚΟΣ ΕΞΑΕΡΩΤΗΡΑΣ ΓΚΑΖΟΝ

135€ ΚΩΔΙΚΟΣ: 691149

- 1800Watt
- Πλάτος εργασίας 38 cm
- Βάθος εργασίας -12 ~ +6 mm
- Χωρητικότητα κάδου 45 Lt.
- Δυνατότητα συλλογής ή οπίσθιας εναπόθεσης

Συνοδεύεται με σετ 16 μαχαιριών & σετ 24 νυχιών



ΗΛΕΚΤΡΙΚΕΣ ΜΗΧΑΝΕΣ ΓΚΑΖΟΝ



1200
Watt

119€ ΚΩΔΙΚΟΣ:
691122

- Ρυθμιζόμενο ύψος κοπής 5 θέσεων η ρύθμιση γίνεται με κεντρικό μοχλό
- Αναδιπλούμενη λαβή για εύκολη αποθήκευση
 - Τροχοί: Ø 140 εμπρός & Ø 160 πίσω



1500
Watt

139€ ΚΩΔΙΚΟΣ:
691123

- Ρυθμιζόμενο ύψος κοπής 5 θέσεων η ρύθμιση γίνεται με κεντρικό μοχλό
- Αναδιπλούμενη λαβή για εύκολη αποθήκευση
 - Τροχοί: Ø 140 εμπρός & "XL" Ø 180 πίσω



1800
Watt

179€ ΚΩΔΙΚΟΣ:
691124

- Εύχρηστος διακόπτης εκκίνησης (μεταλλική μπάρα)
- Ισχυρός κινητήρας και νέας τεχνολογίας μετάδοσης κίνησης
- Ρυθμιζόμενο ύψος κοπής 11 θέσεων, η ρύθμιση γίνεται με κεντρικό μοχλό
 - Αναδιπλούμενη λαβή για εύκολη αποθήκευση
 - "XXL" Τροχοί: Ø 160 εμπρός & Ø 210 πίσω



ΙΣΧΥΣ	1200 Watt
ΠΛΑΤΟΣ ΚΟΠΗΣ	32 cm
ΡΥΘΜΙΣ. ΥΨΟΣ ΚΟΠΗΣ	25 - 65 mm (κεντρική ρύθμιση)
ΧΩΡΗΤΙΚΟΤΗΤΑ ΚΑΔΟΥ	30 lt.
ΒΑΡΟΣ Κ/Μ	8,5/10 kg
ΔΙΑΣΤ. ΣΥΣΚ.	650x380x325 mm

ΙΣΧΥΣ	1500 Watt
ΠΛΑΤΟΣ ΚΟΠΗΣ	36 cm
ΡΥΘΜΙΣ. ΥΨΟΣ ΚΟΠΗΣ	25 - 65 mm (κεντρική ρύθμιση)
ΧΩΡΗΤΙΚΟΤΗΤΑ ΚΑΔΟΥ	40 lt.
ΒΑΡΟΣ Κ/Μ	11,5/14,5 kg
ΔΙΑΣΤ. ΣΥΣΚ.	700x460x355 mm

ΙΣΧΥΣ	1800 Watt
ΠΛΑΤΟΣ ΚΟΠΗΣ	42 cm
ΡΥΘΜΙΣ. ΥΨΟΣ ΚΟΠΗΣ	25 - 65 mm (κεντρική ρύθμιση)
ΧΩΡΗΤΙΚΟΤΗΤΑ ΚΑΔΟΥ	50 lt.
ΒΑΡΟΣ Κ/Μ	13,5/15,3 kg
ΔΙΑΣΤ. ΣΥΣΚ.	770x530x370 mm

ΒΕΝΖΙΝΟΚΙΝΗΤΕΣ ΜΗΧΑΝΕΣ ΓΚΑΖΟΝ



145cc
OHV

239€ ΚΩΔΙΚΟΣ:
691095

3in1 Ωθούμενη

1. Συλλογή σε κάδο
2. Κοπή σε χορτολίπασμα (mulching)
3. Εξαγωγή και εναπόθεση στη διαδρομή κοπής



ΚΙΝΗΤΗΡΑΣ	145 cc
ΠΛΑΤΟΣ ΚΟΠΗΣ	42 cm
ΡΥΘΜΙΣ. ΥΨΟΣ ΚΟΠΗΣ	25 - 75 mm (κεντρική ρύθμιση)
ΧΩΡΗΤΙΚΟΤΗΤΑ ΚΑΔΟΥ	40 lt.
ΒΑΡΟΣ Κ/Μ	23/26 kg
ΔΙΑΣΤ. ΣΥΣΚ.	720x520x460 mm

170cc
OHV

339€ ΚΩΔΙΚΟΣ:
691145

4in1 Αυτοκινούμενη

1. Συλλογή σε κάδο
2. Κοπή σε χορτολίπασμα (mulching)
3. Εξαγωγή και εναπόθεση στη διαδρομή κοπής
4. Πλευρική εξαγωγή



ΚΙΝΗΤΗΡΑΣ	170 cc
ΠΛΑΤΟΣ ΚΟΠΗΣ	48 cm
ΡΥΘΜΙΣ. ΥΨΟΣ ΚΟΠΗΣ	25 - 75 mm (κεντρική ρύθμιση)
ΧΩΡΗΤΙΚΟΤΗΤΑ ΚΑΔΟΥ	65 lt.
ΒΑΡΟΣ Κ/Μ	33/36 kg
ΔΙΑΣΤ. ΣΥΣΚ.	780x570x440 mm

196cc
OHV

389€ ΚΩΔΙΚΟΣ:
691146

4in1 Αυτοκινούμενη

1. Συλλογή σε κάδο
2. Κοπή σε χορτολίπασμα (mulching)
3. Εξαγωγή και εναπόθεση στη διαδρομή κοπής
4. Πλευρική εξαγωγή



ΚΙΝΗΤΗΡΑΣ	196 cc
ΠΛΑΤΟΣ ΚΟΠΗΣ	56 cm
ΡΥΘΜΙΣ. ΥΨΟΣ ΚΟΠΗΣ	25 - 75 mm (κεντρική ρύθμιση)
ΧΩΡΗΤΙΚΟΤΗΤΑ ΚΑΔΟΥ	65 lt.
ΒΑΡΟΣ Κ/Μ	42,5/45 kg
ΔΙΑΣΤ. ΣΥΣΚ.	900x600x550 mm

Στις αναγραφόμενες προτεινόμενες τιμές **συμπεριλαμβάνεται Φ.Π.Α.** Για το κόστος μεταφορικών, συναρμολόγησης ή εγκατάστασης (όταν απαιτείται) αλλά και για το χρόνο διαθεσιμότητας του προϊόντος στο χώρο του καταστήματος, επικοινωνείτε με το κατάστημα.

ΚΕΦΑΛΕΣ



UNIVERSAL FIX LINE
4 ΕΞΟΔΩΝ (ΧΩΡΙΣ ΚΛΕΙΔΙ)



8,50€ ΚΩΔΙΚΟΣ:
693412

UNIVERSAL FIX LINE



7,50€ ΚΩΔΙΚΟΣ:
69382

UNIVERSAL FIX LINE
ΑΛΟΥΜΙΝΙΟΥ



9,50€ ΚΩΔΙΚΟΣ:
69381

ΣΩΜΑ ΑΛΟΥΜΙΝΙΟΥ
4 ΕΞΟΔΩΝ UNIVERSAL



14€ ΚΩΔΙΚΟΣ:
69398

✓ ΑΥΤΟΜΑΤΗ

(γέμισμα χωρίς άνοιγμα)

✓ EASY OPEN PRO ΜΕ ΣΤΕΙΡΩΜΑ M10x1,25F

HEAVY
DUTY



18€ ΚΩΔΙΚΟΣ:
693414

ΔΙΣΚΟΙ ΘΑΜΝΟΚΟΠΤΙΚΩΝ



ΚΩΔΙΚΟΣ	ΔΙΑΜΕΤ.	ΔΟΝΤΙΑ	ΤΡΥΠΑ	ΠΑΧΟΣ	ΤΙΜΗ
1 69387	255 mm	2	25,4 mm	1,6 mm	5,00 €
1 69388	305 mm	2	25,4 mm	1,8 mm	5,50 €
2 69389	305 mm	2	25,4 mm	3,0 mm	10,00 €
3 69390	255 mm	3	25,4 mm	3,0 mm	9,00 €
3 69391	300 mm	3	25,4 mm	3,0 mm	9,00 €
4 69394	255 mm	80	25,4 mm	1,8 mm	10,00 €
5 69395	255 mm	40	25,4 mm	1,5 mm	12,00 €

ΜΕΣΙΝΕΖΕΣ



ROUND "PRO"

• Επαγγελματική σειρά



ΚΩΔΙΚΟΣ	Ø (mm)	ΜΗΚΟΣ	ΤΙΜΗ
69357	2,40	15 m	2,50 €
69359	3,00	15 m	3,50 €
69360	2,40	86 (450gr)	11,00 €
69362	3,00	55 (450gr)	11,00 €
69363	3,50	40 (450gr)	11,00 €
69364	4,00	31 (450gr)	11,00 €

TWIST "PRO SILENT"

• Ελικοειδής (στριφτή) • Χαμηλού θορύβου
• Για επαγγελματική χρήση



ΚΩΔΙΚΟΣ	Ø (mm)	ΜΗΚΟΣ	ΤΙΜΗ
69372	2,40	15 m	2,50 €
69374	3,00	15 m	3,50 €
69375	2,40	102 (450gr)	13,00 €
69377	3,00	71 (450gr)	13,00 €
69378	3,50	49 (450gr)	13,00 €
69379	4,00	37 (450gr)	13,00 €
69371	4,00	114 (1,35kg)	38,00 €

TWIST "D- TWIST"

• Τετράγωνη ελικοειδής • Με ενισχυμένο πυρήνα
• Χαμηλού θορύβου • Για επαγγελματική χρήση και μεγάλη απόδοση κοπής



ΚΩΔΙΚΟΣ	Ø (mm)	ΜΗΚΟΣ	ΤΙΜΗ
69343	3,00	15 m	3,50 €
69344	3,00	72 (450gr)	13,00 €
69345	3,50	57 (450gr)	13,00 €
69346	4,00	47 (450gr)	13,00 €
69349	4,00	140 (1,35kg)	40,00 €

TWIST "TRI-TWIST"

• Ελικοειδής (στριφτή) με ενισχυμένο πυρήνα
• Χαμηλού θορύβου
• Ιδιαίτερα ανθεκτική



ΚΩΔΙΚΟΣ	Ø (mm)	ΜΗΚΟΣ	ΤΙΜΗ
69353	3,00	50 m (450gr)	16,50 €
69354	3,50	36 m (450gr)	16,50 €
69355	4,00	28 m (450gr)	16,50 €

SQUARE "ALU"

• Τετράγωνη αλουμινίου
• Ενισχυμένη με αλουμίνιο για ακόμη μεγαλύτερη απόδοση και διάρκεια ζωής



ΚΩΔΙΚΟΣ	Ø (mm)	ΜΗΚΟΣ	ΤΙΜΗ
69335	3,00	15 m	4,20 €
69336	3,00	51 (450gr)	14,00 €
69337	3,50	38 (450gr)	14,00 €
69338	4,00	29 (450gr)	14,00 €

SQUARE "D-CUT"

• Τετράγωνη με ενισχυμένο πυρήνα
• Υψηλής ποιότητας πρώτες ύλες • Ανθεκτική, μεγάλης αντοχής για υψηλές αποδόσεις



ΚΩΔΙΚΟΣ	Ø (mm)	ΜΗΚΟΣ	ΤΙΜΗ
69325	3,00	15 m	3,80 €
69326	3,00	50 (450gr)	11,50 €
69327	3,50	37 (450gr)	11,50 €
69328	4,00	27 (450gr)	11,50 €
69331	4,00	85 (1,35kg)	34,00 €

SAW LINE



• Πριονωτό σχήμα χωρίς πυρήνα
• Χαμηλού θορύβου • Ιδιαίτερα ανθεκτική

ΚΩΔΙΚΟΣ	Ø (mm)	ΜΗΚΟΣ	ΤΙΜΗ
693401	3,00	15 m	4,50 €
693402	3,00	50 m (450gr)	14,50 €
693404	4,00	27 m (450gr)	14,50 €
693405	4,00	85 m (1,35kg)	42,00 €

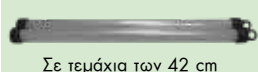

Σε τεμάχια των 42 cm

ΚΩΔΙΚΟΣ	Ø (mm)	ΜΗΚΟΣ	ΤΙΜΗ
693410	3,50	20 x 0,42 m	6,50 €

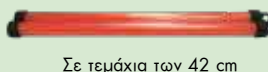

Σε τεμάχια των 42 cm

ΚΩΔΙΚΟΣ	Ø (mm)	ΜΗΚΟΣ	ΤΙΜΗ
69333	3,50	20 x 0,42 m	5,50 €
69334	4,00	15 x 0,42 m	5,00 €

ΛΑΣΤΙΧΑ ΝΕΡΟΥ ΓΙΑ ΚΗΠΟ

Made in Italy

TENATEX • 4 επιστρώσεων



SPRING (ασύστροφος) • 6 επιστρώσεων



Ειδικό πλέγμα αντιστροφή για να μην συστρέφεται και τσακίζει όπως οι απλοί σωλήνες

ΚΩΔΙΚΟΣ	Ø	ΜΗΚΟΣ	ΒΑΡΟΣ	ΤΙΜΗ ΡΟΛΟΥ
621001	1/2"	15m	1,34kg	8,00 €
621002	1/2"	25m	2,42kg	14,00 €
621003	1/2"	50m	4,95kg	28,00 €
621004	5/8"	15m	1,89kg	11,00 €
621005	5/8"	25m	2,90kg	19,00 €
621006	5/8"	50m	5,86kg	38,00 €
621007	3/4"	25m	4,57kg	30,00 €
621008	3/4"	50m	9,14kg	60,00 €
621009	1"	25m	9,40kg	52,00 €
621010	1"	50m	16,40kg	104,00 €

ΚΩΔΙΚΟΣ	Ø	ΜΗΚΟΣ	ΒΑΡΟΣ	ΤΙΜΗ ΡΟΛΟΥ
621011	1/2"	15m	1,91kg	14,00 €
621012	1/2"	25m	3,18kg	23,00 €
621013	1/2"	50m	6,45kg	46,00 €
621014	5/8"	15m	2,48kg	18,00 €
621015	5/8"	25m	3,90kg	30,00 €
621016	5/8"	50m	7,94kg	60,00 €
621017	3/4"	25m	5,23kg	40,00 €
621018	3/4"	50m	10,46kg	80,00 €
621019	1"	25m	8,94kg	70,00 €
621020	1"	50m	18,52kg	140,00 €

ΑΥΤΟΜΑΤΕΣ ΑΝΕΜΕΣ ΜΕ ΣΩΛΗΝΑ ΝΕΡΟΥ

65€

ΚΩΔΙΚΟΣ: 693415

➤ Με σωλήνα 1/2" μήκους 15m και 1,5m σωλήνα σύνδεσης με τη βρύση



➤ Συνοδεύεται με πιστόλι εκτόξευσης νερού με 7 μοτίβα ψεκασμού



89€

ΚΩΔΙΚΟΣ: 693416

➤ Με σωλήνα 1/2" μήκους 25m και 2m σωλήνα σύνδεσης με τη βρύση



➤ Συνοδεύεται με πιστόλι εκτόξευσης νερού με 7 μοτίβα ψεκασμού



ΕΠΕΚΤΕΙΝΟΜΕΝΟΣ ΣΩΛΗΝΑΣ ΝΕΡΟΥ 7.5/15m + KIT

35€

ΚΩΔΙΚΟΣ: 621022



ΣΕΤ ΠΙΣΤΟΛΙ ΕΚΤΟΞΕΥΣΗΣ ΝΕΡΟΥ ΜΕ ΑΝΤΑΠΟΡΑ ΒΡΥΣΗΣ 1/2" & 3/4" ΚΑΙ ΛΑΣΤΙΧΟΥ 1/2" & 5/8"

Με Ρυθμιζόμενη Βεντάλια



8€

ΚΩΔΙΚΟΣ: 692147

ΣΕΤ ΡΥΘΜΙΖΟΜΕΝΟ ΠΙΣΤΟΛΙ ΕΚΤΟΞΕΥΣΗΣ ΝΕΡΟΥ ΜΕ ΑΝΤΑΠΟΡΑ ΒΡΥΣΗΣ 1/2" & 3/4" ΚΑΙ ΛΑΣΤΙΧΟΥ 1/2" & 5/8"

Με 7 Μοτίβα Ψεκασμού



10€

ΚΩΔΙΚΟΣ: 692148

ΣΩΛΗΝΑΣ ΣΠΙΡΑΛ 15m ΜΕ ΠΙΣΤΟΛΙ 7 ΜΟΤΙΒΩΝ ΨΕΚΑΣΜΟΥ & ΣΕΤ ΤΑΧΥΣΥΝΔΕΣΜΩΝ

20€

ΚΩΔΙΚΟΣ: 692149



ΠΡΟΓΡΑΜΜΑΤΙΣΤΕΣ ΠΟΤΙΣΜΑΤΟΣ

• Ευκολία στην τοποθέτηση και τον προγραμματισμό τους • Πολλές επιλογές προγραμμάτων που καλύπτουν τις ανάγκες ποτίσματος ενός κήπου • Με λειτουργία χρονοκαυστήρησης • Φωτεινή ένδειξη για αλλαγή μπαταρίας

19€

ΚΩΔΙΚΟΣ: 69332



- με μηχανική βαλβίδα
- Λειτουργεί με 2 μπαταρίες 3A (δεν περιλαμβάνονται στην τιμή)



- με ηλεκτροβαλβίδα
- Λειτουργεί με μια μπαταρία 9V (δεν περιλαμβάνεται στην τιμή)

27€

ΚΩΔΙΚΟΣ: 69356

Σετ προγραμματιστή αυτόματου ποτίσματος 10 φυτών με τροφοδοσία από δοχείο νερού*

* Ενδεικνύεται για τις περιπτώσεις που έχετε λίγα μικρά φυτά (έως 10) και, προς αποφυγή κινδύνου τυχόν διαρροής νερού, δεν θέλετε να συνδέσετε έναν κλασικό προγραμματιστή σε βρύση του δικτύου σας.

29€

ΚΩΔΙΚΟΣ: 69396

Περιλαμβάνει:

- 10 ρυθμιζόμενες σταλάκτες
- 10 διακλαδωτές
- 1 ρυθμιστή πίεσης
- 1 φίλτρο • 1 αντλία
- 1 προγραμματιστή ποτίσματος
- 10 σπρίγματα
- 1 σωλήνα 10m x 1/4"

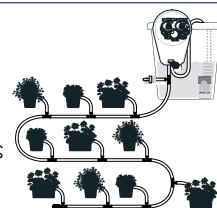

Λειτουργεί με 3 μπαταρίες AA (δεν περιλαμβάνονται στην τιμή)

Στις αναγραφόμενες προτεινόμενες τιμές συμπεριλαμβάνεται Φ.Π.Α. Για το κόστος μεταφορικών, συναρμολόγησης ή εγκατάστασης (όταν απαιτείται) αλλά και για το χρόνο διαθεσιμότητας του προϊόντος στο χώρο του καταστήματος, επικοινωνήστε με το κατάστημα.

BENZINOKΙΝΗΤΑ ΣΚΑΠΤΙΚΑ ΚΑΘΕΤΟΥ ΑΞΟΝΑ

ΦΠΑ 13%

170€ ΚΩΔΙΚΟΣ:
691090

- Δίχρονος κινητήρας 52cc
- Πλάτος εργασίας 30 cm
- 1 ταχύτητα εμπρός
- Αριθμός μαχαιριών 8+8 (2+2 σειρές)
- Μετάδοση κίνησης με κορώνα - πνίο
- Τροχοί μεταφοράς
- Βάρος Κ/Μ: 15,7 / 16,7 kg



ΦΠΑ 13%

310€ ΚΩΔΙΚΟΣ:
691155

- Τετράχρονος κινητήρας 150cc
- 1 ταχύτητα εμπρός
- Πλάτος εργασίας 60 cm
- Αριθμός μαχαιριών 12+12 (3+3 σειρές μαχαιριών)
- Μετάδοση κίνησης με ιμάντα + κορώνα - πνίο
- Τροχός μεταφοράς
- Βάρος (Κ/Μ): 33/38 kg



BENZINOKΙΝΗΤΟ ΣΚΑΠΤΙΚΟ

ΦΠΑ 13%

375€ ΚΩΔΙΚΟΣ:
691150

- Τετράχρονος κινητήρας 212cc
- Ταχύτητες 1 εμπρός & 1 όπισθεν
- Πλάτος εργασίας 82 cm
- Αριθμός μαχαιριών 12+12 (3+3 σειρές μαχαιριών συν πλαϊνός δίσκος)
- Μετάδοση κίνησης με ιμάντα
- Τροχός μεταφοράς
- Βάρος (Κ/Μ): 52/56 kg



BENZINOKΙΝΗΤΟ ΣΚΑΠΤΙΚΟ ΜΕ ΣΑΣΜΑΝ



ΦΠΑ 13%

459€ ΚΩΔΙΚΟΣ:
691006

- Κινητήρας τετράχρονος αερόψυκτος 208cc με φίλτρο αέρα σε λουτρό λαδιού • 3 ταχύτητες (2 εμπρός - 1 πίσω)
- Αριθμός μαχαιριών: 12+12 (3+3 σειρές)
- Πλάτος εργασίας 100 cm
- Με κιβώτιο ταχυτήτων & μετάδοση κίνησης ιμάντας + ταμπακιέρα
- Πλήρως ρυθμιζόμενο τιμόνι (πάνω-κάτω, δεξιά-αριστερά)
- 2 τροχοί: Ø40cm & 1 τροχός μπροστά
- Βάρος (Κ/Μ): 76/ 82 kg



Με κιβώτιο ταχυτήτων και μετάδοση κίνησης ιμάντας + ταμπακιέρα



Με πλήρες σετ μαχαιριών και ρόδες μεταφοράς Ø 40cm

BENZINOKΙΝΗΤΟ ΣΚΑΠΤΙΚΟ ΜΕ ΣΑΣΜΑΝ & ΚΟΡΩΝΑ - ΠΝΙΟ



ΦΠΑ 13%

549€ ΚΩΔΙΚΟΣ:
691077

- Κινητήρας τετράχρονος αερόψυκτος 208cc με φίλτρο αέρα σε λουτρό λαδιού • 3 ταχύτητες (2 εμπρός - 1 πίσω)
- Αριθμός μαχαιριών: 12+12 (3+3 σειρές)
- Πλάτος εργασίας 100 cm
- Με κιβώτιο ταχυτήτων & μετάδοση κίνησης με κορώνα - πνίο
- Πλήρως ρυθμιζόμενο τιμόνι (πάνω-κάτω, δεξιά-αριστερά)
- 2 τροχοί: Ø40cm
- Βάρος (Κ/Μ): 89/ 99 kg



Με κιβώτιο ταχυτήτων και μετάδοση κίνησης με κορώνα - πνίο



Με πλήρες σετ μαχαιριών και ρόδες μεταφοράς Ø 40cm

ΦΠΑ 13%

730€ ΚΩΔΙΚΟΣ: 691063

- Κινητήρας Diesel 247cc
- Φίλτρο αέρα σε λουτρό λαδιού
- 3 ταχύτητες (2 εμπρός & 1 όπισθεν)
- Πλάτος εργασίας 100 cm
- Πλήρως ρυθμιζόμενο τιμόνι (πάνω-κάτω, δεξιά-αριστερά)
- Αριθμός μαχαριών 12+12 (3+3 σειρές)
- Με κιβώτιο ταχυτήτων & μετάδοση κίνησης με κορώνα - πνιό
- Ρόδες μεταφοράς
- Βάρος (Κ/Μ): 97/107 kg

Diesel

Με κιβώτιο ταχυτήτων και μετάδοση κίνησης με κορώνα - πνιό



Με πλήρες σετ μαχαριών και ρόδες μεταφοράς Ø 40cm

ΦΠΑ 13%

999€ ΚΩΔΙΚΟΣ: 691088

- Κινητήρας Diesel 418cc
- Φίλτρο αέρα σε λουτρό λαδιού
- Με μίξα & μπαταρία
- 3 ταχύτητες (2 εμπρός & 1 όπισθεν)
- Πλάτος εργασίας 135 cm
- Πλήρως ρυθμιζόμενο τιμόνι (πάνω-κάτω, δεξιά-αριστερά)
- Αριθμός μαχαριών 20+20 (5+5 σειρές)
- Με κιβώτιο ταχυτήτων και μετάδοση κίνησης με κορώνα - πνιό
- Ρόδες μεταφοράς
- Βάρος (Κ/Μ): 156/168 kg

Diesel

• Μίξα & μπαταρία
• Με κιβώτιο ταχυτήτων και μετάδοση κίνησης με κορώνα - πνιό



Με πλήρες σετ μαχαριών και ρόδες μεταφοράς Ø 40cm

ΜΟΤΟΚΑΛΛΙΕΡΓΗΤΗΣ (ΒΕΝΖΙΝΟΚΙΝΗΤΟ ΣΚΑΠΤΙΚΟ)

ΦΠΑ 13%

590€ ΚΩΔΙΚΟΣ: 691094

- Τετράχρονος κινητήρας 212cc
- Πλάτος εργασίας 480 mm
- Βάθος εργασίας 175-350 mm
- Ταχύτητες 1 εμπρός & 1 όπισθεν
- Αριθμός μαχαριών 3+3 (2+2 σειρές)
- Μετάδοση κίνησης με γρανάζια τόσο στους τροχούς όσο και στη φρέζα
- Οδηγός ρύθμισης βάθους εργασίας
- Βάρος (Κ/Μ): 70/78 kg



ΗΛΕΚΤΡΙΚΟ ΣΚΑΠΤΙΚΟ

1500 Watt

ΦΠΑ 13%

139€ ΚΩΔΙΚΟΣ: 691148

- 1500 Watt
- 400 mm πλάτος εργασίας
- Αριθμός μαχαριών 12+12 (3+3 σειρές)
- Βάρος: 11,4 kg



BENZINOKINΗΤΑ ΨΕΚΑΣΤΙΚΑ ΣΥΓΚΡΟΤΗΜΑΤΑ

ΦΠΑ 13%

119€ ΚΩΔΙΚΟΣ: 691047



Κινητήρας:

Δίχρονος αερόψυκτος κινητήρας 25,6 cc

Αντλία ψεκασμού:

Κεφαλή: μηρούτζινη

Πίεση: 15-25 bar

Παροχή: 3-8 Lt/min

Συγκρότημα:

Διαστάσεις: 400x320x360 mm

Βάρος (Κ/Μ): 7,2/11 kg



Περιλαμβάνει:

- Σωλήνα ψεκασμού 20 m
- Αυλό 55 cm
- Σωλήνες αναρρόφησης & επιστροφής
- Φίλτρο αναρρόφησης

ΦΠΑ 13%

209€ ΚΩΔΙΚΟΣ: 691048

Ψεκαστικό συγκρότημα με μετάδοση κίνησης μέσω γραναζωτού μειωτήρα (χωρίς ιμάντα)



Κινητήρας:

Τετράχρονος κινητήρας 196 cc

Αντλία ψεκασμού:

Ανοξείδωτα έμβολα

Στροφές: 800-1200 rpm

Πίεση: έως 40 bar (ρυθμιζόμενη)

Παροχή: 14-25 Lt/min (ρυθμιζόμενη)

Ονομαστική Παροχή: 15,7 Lt/min στα 40 bar

Συγκρότημα:

Διαστάσεις: 575x395x435 mm

Βάρος (Κ/Μ): 25/27 kg



Περιλαμβάνει:

- Σωλήνες αναρρόφησης & επιστροφής
- Φίλτρο αναρρόφησης
- Αντιδονητικά πέλατα (Δεν περιλαμβάνει σωλήνα ψεκασμού & αυλό)

ΑΝΤΛΙΕΣ ΨΕΚΑΣΤΙΚΟΥ



79€ ΚΩΔΙΚΟΣ: 691097

105€ ΚΩΔΙΚΟΣ: 691049



ΚΩΔΙΚΟΣ	691097	691049
ΣΤΡΟΦΕΣ (rpm)	800 - 1200	800 - 1200
ΠΙΕΣΗ (bar)	21 - 45	21 - 45
ΠΑΡΟΧΗ (Lt/min)	14 - 22	30 - 45
ΔΙΑΣΤ. ΣΥΣΚ. (mm)	360 x 290 x 315	400 x 315 x 370
ΒΑΡΟΣ (Κ/Μ) (kg)	8 / 9	10 / 11

Περιλαμβάνουν:

- Αεροκώδωνα
- Μανόμετρο γλυκερίνης
- Τροχαλία
- Βάσεις στήριξης
- Σωλήνες αναρρόφησης & επιστροφής
- Φίλτρο αναρρόφησης

ΣΩΛΗΝΕΣ ΨΕΚΑΣΜΟΥ



45€ ΚΩΔΙΚΟΣ: 621263

50mt

90€ ΚΩΔΙΚΟΣ: 621264

100mt



- Ø 8,5 mm / 200 bar BP
- με ρακόρ εισόδου θηλυκό 1/4" και περιστρεφόμενο ρακόρ εξόδου αρσενικό

ΑΥΛΟΙ ΨΕΚΑΣΜΟΥ



Αυλός ψεκασμού 60cm "παπτός"



17€ ΚΩΔΙΚΟΣ: 621272

με μπεκ (1,5 mm)

Αυλός ψεκασμού Turbo με λαβή αλουμινίου



με 4 μπεκ (1/1,5/2/2,5 mm)

39€ ΚΩΔΙΚΟΣ: 621273

Αυλός ψεκασμού Turbo 2 χειρολαβών



με 3 μπεκ (1,5/2,3/3 mm)

39€ ΚΩΔΙΚΟΣ: 621274

ΨΕΚΑΣΤΗΡΕΣ ΠΡΟΠΙΕΣΗΣ



2,0 Lt.

4€

ΚΩΔΙΚΟΣ: 621223



5,0 Lt.

12€

ΚΩΔΙΚΟΣ: 621219



8,0 Lt.

14€

ΚΩΔΙΚΟΣ: 621220



16 Lt.

24€

ΚΩΔΙΚΟΣ: 621217

- Αντλία υψηλής απόδοσης με μεγάλο θάλαμο αέρα
- Μεγάλο άνοιγμα πλήρωσης με φίλτρο
- Εύκολη συντήρηση και καθαρισμός
- Χρήση για δεξιόχειρες ή αριστερόχειρες

ΒΕΝΖΙΝΟΚΙΝΗΤΟΣ ΨΕΚΑΣΤΗΡΑΣ ΠΛΑΤΗΣ



ΦΠΑ 13%

119€

ΚΩΔΙΚΟΣ:
691046

- **Κινητήρας:** Δίχροнос αερόψυκτος κινητήρας 25,6 cc
- **Αντλία ψεκασμού:**
Κεφαλή: μπρούτζινη
Πίεση: 15-25 bar
Παροχή: 3-8 Lt/min
- Δοχείο: 25 Lt.
- Διαστάσεις: 410x340x650 mm
- Βάρος (Κ/Μ): 10/11 kg

Συνοδεύεται με: ρυθμιζόμενο αυλό 85cm με ορειχάλκινη κεφαλή, διαιρούμενο αυλό 3 σταθερών - μη ρυθμιζόμενων μπεκ μήκους 135cm με προέκταση (75cm χωρίς) και σωλήνα ψεκασμού 120cm.

ΒΕΝΖΙΝΟΚΙΝΗΤΟΣ ΝΕΦΕΛΟΨΕΚΑΣΤΗΡΑΣ



ΦΠΑ 13%

135€

ΚΩΔΙΚΟΣ:
691075

- **Κινητήρας 42 cc**
- Παροχή υγρού μίγματος 4 Lt/min

- Εμβέλεια ψεκασμού έως 12 m
- Παροχή σκόνης 6 kg/min
- Δοχείο: 16 Lt
- Βάρος (Κ/Μ): 9,5/13,5 kg

ΨΕΚΑΣΤΗΡΑΣ ΜΠΑΤΑΡΙΑΣ 12V - 8Ah

ΦΠΑ 13%

45€

ΚΩΔΙΚΟΣ:
621226



Μπαταρία
12Volt/8Ah

16lt



- Μπαταρία 12V - 8Ah
- Ενισχυμένος τηλεσκοπικός αυλός ψεκασμού 80-120 cm (με τη λαβή) και μήκος σωλήνα 1,4 m
- Ενισχυμένος και ρυθμιζόμενος ιμάντας ανάρτησης
- Μέγιστη πίεση: 4 bar
- Μέγιστη παροχή: Ρυθμιζόμενη έως 3,6 Lt/min
- Δοχείο: 16 Lt.
- Ένδειξη μπαταρίας
- Συνοδεύεται με 4 μπεκ για διάφορες εφαρμογές ψεκασμού και φορτιστή μπαταρίας
- Βάρος Κ/Μ: 5,3/6,0 kg

ΨΕΚΑΣΤΗΡΑΣ ΜΠΑΤΑΡΙΑΣ & ΠΡΟΠΙΕΣΩΣ

ΦΠΑ 13%

55€

ΚΩΔΙΚΟΣ:
621227



Μπαταρία
12Volt/8Ah

16lt



- 2 λειτουργιών (λειτουργεί είτε χειροκίνητα είτε με την επαναφορτιζόμενη μπαταρία)
- Μπαταρία 12V - 8Ah
- Ενισχυμένος τηλεσκοπικός αυλός ψεκασμού 80-120 cm (με τη λαβή) και μήκος σωλήνα 1,5 m
- Ενισχυμένος και ρυθμιζόμενος ιμάντας ανάρτησης
- Μέγιστη πίεση: 1,5 έως 4 bar
- Μέγιστη παροχή: Ρυθμιζόμενη έως 3,6 Lt/min
- Δοχείο: 16 Lt.
- Ένδειξη μπαταρίας
- Συνοδεύεται με 4 μπεκ για διάφορες εφαρμογές ψεκασμού και φορτιστή μπαταρίας
- Βάρος Κ/Μ: 6,2/6,9 kg

ΨΕΚΑΣΤΗΡΑΣ ΜΠΑΤΑΡΙΑΣ ΛΙΘΙΟΥ

ΦΠΑ 13%

69€

ΚΩΔΙΚΟΣ:
621222



Μπαταρία
Λιθίου (Li-ion)
12Volt/8Ah

18lt



- Μπαταρία Li-ion 12V - 8Ah
- Τηλεσκοπικός αυλός ψεκασμού μήκους 80-120 cm με λαβή
- Ενισχυμένος και ρυθμιζόμενος ιμάντας ανάρτησης
- Μέγιστη πίεση: 4,5 bar
- Μέγιστη παροχή Ρυθμιζόμενη έως 3,6 Lt/min
- Δοχείο: 18 Lt.
- Προστατευτικό μαξιλαράκι πλάτης
- Ένδειξη μπαταρίας
- Αντλία με πιεσοστάτη - (TOTAL STOP)
- Περιλαμβάνει 4 μπεκ και φορτιστή
- Βάρος Κ/Μ: 4,5/5 kg

ΨΕΚΑΣΤΙΚΟ ΜΠΑΤΑΡΙΑΣ

ΦΠΑ 13%

69€

ΚΩΔΙΚΟΣ:
621224



- Με διπλή αντλία
- Με μπαταρία 12V - 12Ah SLA Sealed Lead Acid
- Παροχή (max.): 8 Lt/min
- Πίεση (max.): 8 bar

Περιλαμβάνει:

- Σωλήνα ψεκασμού 20 m,
- Αυλό 40 cm
- Σωλήνα αναρρόφησης 2m με φίλτρο



Στις αναγραφόμενες προτεινόμενες τιμές συμπεριλαμβάνεται Φ.Π.Α. Για το κόστος μεταφορικών, συναρμολόγησης ή εγκατάστασης (όταν απαιτείται) αλλά και για το χρόνο διαθεσιμότητας του προϊόντος στο χώρο του καταστήματος, επικοινωνείτε με το κατάστημα.



**FIRST ONE
ADV-EVO HIGH
S3**

85€

FIRST ONE ADV-EVO HIGH S3 PU-PU SRC

- Δερμάτινα μπουτάκια ασφαλείας S3 • Εσωτερική αντιδιατρητική υφασμάτινη σόλα
- Προστασία δακτύλων από συνθετικό υλικό (composite) • Επιπλέον προστασία σε φτέρνα και δάκτυλα καθώς επίσης (εσωτερικά) και δικτυωτό ύφασμα στον αστράγαλο για μεγαλύτερη άνεση
- Αντιμαγνητικά, αντιολισθητικά (κατηγορίας SRC), ανθεκτικά στους υδρογονάνθρακες, αντιστατικά • Διπλά κορδόνια διαφορετικού χρώματος • Εξωτερική σόλα από PU διπλής πυκνότητας (PU-PU) • Νέος ανατομικός και ελαφρύς πάτος "MAX COMFORT" κυμαλωτής σχεδίασης για άνεση και αερισμό του πέλματος



Κωδικός	Size
711050	40
711051	41
711052	42
711053	43
711054	44
711055	45
711056	46



**FIRST ONE
TITAN
S3**

99€

FIRST ONE ADV TITAN S3 PU-PU SRC D-UMBRETEX

- Δερμάτινα ψηλά μπουτάκια ασφαλείας S3, (αδιαβροχοποιημένα, επενδεδυμένα εσωτερικά με μεμβράνη τεχνολογίας D-UMBRETEX) • Εσωτερική αντιδιατρητική υφασμάτινη σόλα
- Προστασία δακτύλων από συνθετικό υλικό (composite) • Επιπλέον προστασία σε φτέρνα και δάκτυλα καθώς επίσης (εσωτερικά) και δικτυωτό ύφασμα στον αστράγαλο για μεγαλύτερη άνεση
- Αντιμαγνητικά, αντιολισθητικά (κατηγορίας SRC), ανθεκτικά στους υδρογονάνθρακες, αντιστατικά • Διπλά κορδόνια διαφορετικού χρώματος • Εξωτερική σόλα από PU διπλής πυκνότητας (PU-PU) • Νέος ανατομικός και ελαφρύς πάτος "MAX COMFORT" κυμαλωτής σχεδίασης για άνεση και αερισμό του πέλματος



Κωδικός	Size
710959	40
710960	41
710961	42
710962	43
710963	44
710964	45
710965	46



**FIRST ONE
BASIC
S1P**

64€

FIRST RANGE - EVO FIRST ONE ADV BASIC S1P PU BI-D SRC

- Παπούτσια ασφαλείας S1P με δέρμα σουέτ και mesh • Εσωτερική αντιδιατρητική υφασμάτινη σόλα • Προστασία δακτύλων από συνθετικό υλικό (composite)
- Αντιμαγνητικά, αντιολισθητικά (κατηγορίας SRC), ανθεκτικά στους υδρογονάνθρακες, αντιστατικά • Διπλά κορδόνια διαφορετικού χρώματος • Εξωτερική σόλα από PU διπλής πυκνότητας (BI-D) • Νέος ανατομικός και ελαφρύς πάτος "MAX COMFORT" κυμαλωτής σχεδίασης για άνεση και αερισμό του πέλματος



Κωδικός	Size
710968	40
710969	41
710970	42
710971	43
710972	44
710973	45
710974	46



**MATT
S3**

83€

MATT BLACK SRL S3 ESD

- Ελαφριά παπούτσια ασφαλείας S3 με σπορ σχεδίαση, πολύ άνετα και εύκαμπτα • Κατασκευασμένα από TPU και μικροίνες • Αντιολισθητικά, αντιμαγνητικά υδροαπωθητικά και αντιστατικά • Προστατευτικό δακτύλων από fiberglass • Εξωτερικές ενισχύσεις από TPU κατά της φθοράς στη φτέρνα και στα δάκτυλα • Σόλα από PU μονής πυκνότητας και πάτο από αφρό και ελαστικό υλικό μνήμης για άνεση και απορρόφηση των κραδασμών στο πέλμα • Εσωτερική αντιδιατρητική υφασμάτινη σόλα



Κωδικός	Size
711030	40
711031	41
711032	42
711033	43
711034	44
711035	45
711036	46



Rotating Closure System

**MATT
S3**

95€

MATT NAVY SRL S3 ESD

- Με περιστρεφόμενο μηχανισμό δεσίματος χωρίς κορδόνια • Ελαφριά παπούτσια ασφαλείας S3 με σπορ σχεδίαση, πολύ άνετα και εύκαμπτα • Κατασκευασμένα από TPU και μικροίνες • Αντιολισθητικά, αντιμαγνητικά υδροαπωθητικά και αντιστατικά • Προστατευτικό δακτύλων από fiberglass • Εξωτερικές ενισχύσεις από TPU κατά της φθοράς στη φτέρνα και στα δάκτυλα • Σόλα από PU μονής πυκνότητας και πάτο από αφρό και ελαστικό υλικό μνήμης για άνεση και απορρόφηση των κραδασμών στο πέλμα • Εσωτερική αντιδιατρητική υφασμάτινη σόλα



Κωδικός	Size
711040	40
711041	41
711042	42
711043	43
711044	44
711045	45
711046	46



**T-MAX
S1P**

89€

T-MAX S1P E.V.A. rubber SRC HRO

- Προστασία δακτύλων από fiberglass, εσωτερική αντιδιατρητική υφασμάτινη σόλα • Χωρίς μέταλλο
- Εξωτερική σόλα E.V.A + καουτσούκ, HRO (ανθεκτικό έως 300°C) • Ανθεκτικό στους υδρογονάνθρακες • Αντιστατικό, απορρόφηση κραδασμών και SRC • Ελαφρύ, άνετο και εύκαμπτο
- Πλέξη-FLY: Avant-garde ύφασμα χαμηλών περιβαλλοντικών εκπομπών άνθρακα φιλικό, ελαφρύ, αναπνεύσιμο με μεγάλη διαπερατότητα αέρα, προσφέρει στήριξη και ελαστικότητα.
- Η πλέξη Fly αποτελείται από ελαφριά αλλά ισχυρά νήματα, που έχουν πυκνή σταυρωτή ύφανση αποτελώντας ένα μονοκόμματο άνω μέρος, ασφαρίζοντας το πόδι στην πλατφόρμα του παπουτσιού • Σόλα: γραμμή Doha



ΜΕΓΕΘΟΣ	ΜΑΥΟ	ΜΠΛΕ
40	710977	710986
41	710978	710987
42	710979	710988
43	710980	710989
44	710981	710990
45	710982	710991
46	710983	710992

- > FLY-KNIT+TPU
- > E.V.A. rubber
- > HRO (300°C)



**ARROW
S3**

99€

suede leather
+ mesh



suede leather
+ mesh



FLYING ARROW LINE SRC S3 E.V.A. HRO

- Ελαφριά παπούτσια ασφαλείας S3 με νέο design
- Αντιολισθητικά, αντιμαγνητικά, ανθεκτικά στους υδρογονάνθρακες και αντιστατικά
- Προστατευτικό δακτύλων από συνθετικό υλικό (composite)
- Εσωτερική αντιδιαρρηκτική υφασμάτινη σόλα
- Προστασία πέλματος HRO (300°C)
- Ελαστική, E.V.A. σόλα



ΜΕΓΕΘΟΣ	ΜΠΛΕ	ΓΚΡΙ
40	710851	710843
41	710852	710844
42	710853	710845
43	710854	710846
44	710855	710847
45	710856	710848
46	710857	710849

**STORM
S3**

105€

STORM

- Suede δέρμα και mesh (μπλε και γκρι χρώμα) ή nubuck δέρμα (μαύρο χρώμα) S3
- Προστασία δακτύλων από fiberglass, εσωτερική αντιδιαρρηκτική υφασμάτινη σόλα
- Υδροαπωθητικό, αντιμαγνητικό, χωρίς μέταλλο, εξωτερική σόλα, • E.V.A + καουτσούκ, HRO (ανθεκτικό έως 300°C), ανθεκτικό στους υδρογονάνθρακες, αντιστατικό, απορρόφηση κραδασμών και SRC
- Σπορ σχεδιασμός, ελαφρύ, πολύ άνετο και ευέλικτο
- Σόλα: γραμμή Doha



ΜΕΓΕΘΟΣ	ΜΠΛΕ	ΓΚΡΙ	ΜΑΥΡΟ
40	711002	711011	711020
41	711003	711012	711021
42	711004	711013	711022
43	711005	711014	711023
44	711006	711015	711024
45	711007	711016	711025
46	711008	711017	711026
47	-	-	711027
48	-	-	711028

**ARROW AIB
S3**

115€

FLYING ARROW AIB LINE SRC O2 E.V.A. HRO

- Δερμάτινα παπούτσια ασφαλείας S3, αδιάβροχα τεχνολογίας D-UMBRETEX: μεμβράνη με μικροπόρους που καθιστά το παπούτσι αδιάβροχο αλλά ταυτόχρονα αφήνει το πόδι να αναπνέει διατηρώντας το πάντα στεγνό
- Άνετο, με ειδικό κυψελωτό αναπαιτικό πάτο MAX COMFORT για απορρόφηση κραδασμών
- Διπλή σόλα E.V.A. + HRO υψηλής αντοχής σε θερμοκρασία (μέχρι 300°C), ανθεκτική σε υδρογονάνθρακες, αντιστατική, αντιστατική
- Με νέο σχεδιασμό πέλματος "MAX GRIP"



Κωδικός	Size
710947	40
710948	41
710949	42
710950	43
710951	44
710952	45
710953	46

**WING
SRC**

73€

FLYING WING LINE OCCUPATIONAL SRC O2 HRO

- Ελαφριά, άνετα παπούτσια εργασίας, χωρίς ειδικά προστατευτικά εξαρτήματα
- Κατάλληλα για πολύωρη χρήση εξασφαλίζοντας ξεκούραστα πόδια
- Αντιολισθητικά, ανθεκτικά στους υδρογονάνθρακες και αντιστατικά
- Προστασία πέλματος HRO (300°C)
- Ανθεκτικό στο νερό



1 suede leather



4 full leather



2 suede leather



3 suede leather



5 full leather

ΜΕΓΕΘΟΣ	1.ΜΠΛΕ	2.ΓΚΡΙ	3.ΑΝΘΡΑΚΙ	4.ΛΕΥΚΟ	5.ΜΑΥΡΟ
39	710898	710890	710914	-	710882
40	710899	710891	710915	710907	710883
41	710900	710892	710916	710908	710884
42	710901	710893	710917	-	710885
43	710902	710894	710918	-	710886
44	710903	710895	710919	-	710887
45	710904	710896	710920	-	710888
46	710905	710897	710921	710913	710889
47	-	710956	-	-	-
48	-	710957	-	-	-



WING
D-UMBRETEX
SRC

85€



FLYING WING LINE OCCUPATIONAL SRC O2 E.V.A. HRO

- Δερμάτινα παπούτσια, αδιάβροχα τεχνολογίας D-UMBRETEX: μεμβράνη με μικροπόρους που καθιστά το παπούτσι αδιάβροχο αλλά ταυτόχρονα αφήνει το πόδι να αναπνέει διατηρώντας το πάντα στεγνό
- Άνετο, με ειδικό κυμαλωτό αναπαικτικό πάτο MAX COMFORT για απορρόφηση κραδασμών
- Διπλή σόλα E.V.A. + HRO υψηλής αντοχής σε θερμοκρασία (μέχρι 300°C), ανθεκτική σε υδρογονάνθρακες, αντιολισθητική, αντιστατική



Τεχνολογία
D-UMBRETEX

Κωδικός	Size
710938	39
710939	40
710940	41
710941	42
710942	43
710943	44
710944	45
710946	46



ΠΑΠΟΥΤΣΙΑ ΕΡΓΑΣΙΑΣ ΜΕ ΠΡΟΣΤΑΣΙΑ

(πιστοποίηση CE βάσει προτύπου EN ISO 20345:2011 & EN ISO 20347:2012)

UNIMAC

ΑΝΑΤΟΜΙΚΟΙ ΠΑΤΟΙ ΑΝΚΟ
ΤΕΧΝΟΛΟΓΙΑΣ GEL

Κατάλληλοι για όλα τα παπούτσια.

Με ενίσχυση στη φτέρνα για την καλύτερη απορρόφηση των κραδασμών και την πίεση που ασκείται στο πέλμα από την πολύωρη ορθοστασία ή περπάτημα. Με οπές εξαερισμού για τον καλύτερο αερισμό του ποδιού. Νο. 42-47 (με οδηγούς για να τους κόψετε στο μέγεθός σας).



22€

01 FO SRC

- Μποτάκια εργασίας χωρίς προστασία, από δέρμα Buffalo
- Αντιολισθητική (SRC) σόλα PU-PU

Κωδικός	Size
710249	39
710250	40
710251	41
710252	42
710253	43

Κωδικός	Size
710254	44
710255	45
710256	46
710257	47



(πιστοποίηση CE βάσει προτύπου EN ISO 20345:2011 & EN ISO 20347:2012)



22€

S3 SRC

- Υδροαπωθητικά (S3) παπούτσια ασφαλείας από δέρμα Buffalo
- Χαλύβδινο προστατευτικό δακτύλων
- Προστασία πέλματος με ενδιάμεση αντιδιαρρηκτική χαλύβδινη σόλα
- Αντιολισθητική σόλα (SRC) πολουρεθάνης διπλής πυκνότητας (PU-PU)

Κωδικός	Size
710209	40
710210	41
710211	42
710212	43
710213	44
710214	45
710215	46



34€

S1P SRC

- Παπούτσια ασφαλείας S1P από δέρμα σουέτ χρώματος γκρι
- Χαλύβδινο προστατευτικό δακτύλων
- Προστασία πέλματος με ενδιάμεση αντιδιαρρηκτική χαλύβδινη σόλα
- Αντιολισθητική σόλα (SRC) πολουρεθάνης διπλής πυκνότητας (PU-PU)

Κωδικός	Size
710217	40
710218	41
710219	42
710220	43
710221	44
710222	45
710223	46



23€

S3 SRC

- Υδροαπωθητικά (S3) μποτάκια ασφαλείας από δέρμα Buffalo
- Χαλύβδινο προστατευτικό δακτύλων
- Προστασία πέλματος με ενδιάμεση αντιδιαρρηκτική χαλύβδινη σόλα
- Αντιολισθητική σόλα (SRC) πολουρεθάνης διπλής πυκνότητας (PU-PU)

Κωδικός	Size
710201	40
710202	41
710203	42
710204	43
710205	44
710206	45
710207	46



36€

S1P SRC

- Μποτάκια ασφαλείας S1P από δέρμα σουέτ χρώματος γκρι
- Χαλύβδινο προστατευτικό δακτύλων
- Προστασία πέλματος με ενδιάμεση αντιδιαρρηκτική χαλύβδινη σόλα
- Αντιολισθητική σόλα (SRC) πολουρεθάνης διπλής πυκνότητας (PU-PU)

Κωδικός	Size
710259	40
710260	41
710261	42
710262	43
710263	44
710264	45
710265	46



9€

ΚΩΔΙΚΟΣ:
710998



ΑΝΑΤΟΜΙΚΟΙ ΠΑΤΟΙ
MEMORY EFFECT

Κατάλληλοι για όλα τα παπούτσια.

Για μεγαλύτερη απόσβεση κραδασμών και άνεση. Με αντιβακτηριδιακή δράση και μεγάλη αναπνευστικότητα. Διασφαλίζουν άριστη υγιεινή και μηδενικές οσμές.

11€

ΚΩΔΙΚΟΣ:
710996
(No 40- 43)

11€

ΚΩΔΙΚΟΣ:
710997
(No 44- 47)



NEO

ΠΑΝΤΕΛΟΝΙ ΕΡΓΑΣΙΑΣ
ΓΚΡΙ - ΑΝΘΡΑΚΙ

- 100% Βαμβακερό
- Ίσια γραμμή
- 2 ανακλαστικές ταινίες
- Ύφασμα 260g/m²
- 6 τσέπες

19€

Κωδικός	Size
720160	S
720161	M
720162	L
720163	XL
720164	2XL
720165	3XL



NEO

ΠΑΝΤΕΛΟΝΙ ΕΡΓΑΣΙΑΣ
ΜΠΛΕ - NAVY

- 100% Βαμβακερό
- Ίσια γραμμή
- 2 ανακλαστικές ταινίες
- Ύφασμα 260g/m²
- 6 τσέπες

19€

Κωδικός	Size
720166	S
720167	M
720168	L
720169	XL
720170	2XL
720171	3XL



NEO

ΠΑΝΤΕΛΟΝΙ ΣΕ ΊΣΙΑ ΓΡΑΜΜΗ
ΓΚΡΙ - ΑΝΘΡΑΚΙ

- Ύφασμα 230g/m²
- 5 τσέπες

21€

Κωδικός	Size
720130	S
720131	M
720132	L
720133	XL
720134	2XL
720135	3XL



ΠΑΝΤΕΛΟΝΙ ΕΡΓΑΣΙΑΣ STRETCH
ΜΠΛΕ- NAVY

- Ελαστικό (Stretch) Slim line
- Ύφασμα 240g/m²
- 6 τσέπες

26€

Κωδικός	Size
720172	S
720173	M
720174	L
720175	XL
720176	2XL
720177	3XL



NEO

ΠΑΝΤΕΛΟΝΙ ΕΡΓΑΣΙΑΣ ΜΕ 8 ΤΣΕΠΕΣ
ΓΚΡΙ - ΑΝΘΡΑΚΙ

- Ύφασμα 270g/m²
- 8 τσέπες

32€

Κωδικός	Size
720112	S
720113	M
720114	L
720115	XL
720116	2XL
720117	3XL

Αναμένονται από 12/05/2025



ΠΑΝΤΕΛΟΝΙ ΕΡΓΑΣΙΑΣ STRETCH
ΓΚΡΙ - ΑΝΘΡΑΚΙ

- Ελαστικό (Stretch) Slim line
- Ύφασμα 140g/m²
- 8 τσέπες

39€

Κωδικός	Size
720136	S
720137	M
720138	L
720139	XL
720152	2XL
720153	3XL



ΣΑΛΟΠΙΕΤΑ ΕΡΓΑΣΙΑΣ ΜΕ 7
ΤΣΕΠΕΣ ΓΚΡΙ - ΑΝΘΡΑΚΙ

- Ύφασμα 240g/m²
- 7 τσέπες

19€

Κωδικός	Size
720146	S
720147	M
720148	L
720149	XL



ΣΑΛΟΠΙΕΤΑ ΕΡΓΑΣΙΑΣ ΜΕ 11
ΤΣΕΠΕΣ ΓΚΡΙ - ΑΝΘΡΑΚΙ

- Ύφασμα 270g/m²
- 11 τσέπες

42€

Κωδικός	Size
720118	S
720119	M
720120	L
720121	XL
720122	2XL
720123	3XL



ΓΙΛΕΚΟ ΕΡΓΑΣΙΑΣ ΜΕ 11 ΤΣΕΠΕΣ
ΓΚΡΙ - ΑΝΘΡΑΚΙ

- Ύφασμα 270g/m²
- 11 τσέπες

31€

Κωδικός	Size
720125	M
720126	L
720127	XL
720128	2XL
720129	3XL



ΡΟΥΧΑ CASUAL ΙΔΑΝΙΚΑ ΓΙΑ ΚΑΘΗΜΕΡΙΝΗ ΧΡΗΣΗ

ΒΕΡΜΟΥΔΑ STRETCH ΜΠΛΕ ΣΚΟΥΡΟ - NAVY

- Ελαστικό (Stretch) Slim line
- Ύφασμα 240g/m²
- 6 τσέπες

20€

Κωδικός	Size
720154	S
720155	M
720156	L
720157	XL
720158	2XL
720159	3XL



NEO

ΦΟΥΤΕΡ ΓΚΡΙ ΑΝΟΙΧΤΟ / ΜΠΛΕ
ΣΚΟΥΡΟ NAVY

- Άνετη εφαρμογή
- Ανθεκτικό
- Ύφασμα 280g/m²

14€

Κωδικός	Size	Κωδικός	Size
720178	S	720183	S
720179	M	720184	M
720180	L	720185	L
720181	XL	720186	XL
720182	2XL	720187	2XL



NEO

ΖΑΚΕΤΑ ΜΕ ΦΕΡΜΟΥΑΡ ΚΑΙ ΓΙΑΚΑ CADET
ΓΚΡΙ ΑΝΟΙΧΤΟ / ΜΠΛΕ ΣΚΟΥΡΟ NAVY

- Άνετη εφαρμογή
- Ανθεκτικό
- Ύφασμα 280g/m²

16€

Κωδικός	Size	Κωδικός	Size
720193	S	720188	S
720194	M	720189	M
720195	L	720190	L
720196	XL	720191	XL
720197	2XL	720192	2XL



NEO

ΣΚΑΛΟΣΚΑΜΠΟ ΜΕΤΑΛΛΙΚΑ

BÜLLE
MACHINERY - TOOLS

EU Standard
EN14183



21€ ΚΩΔΙΚΟΣ:
631004

31€ ΚΩΔΙΚΟΣ:
631005

Heavy Duty

EU Standard
EN131

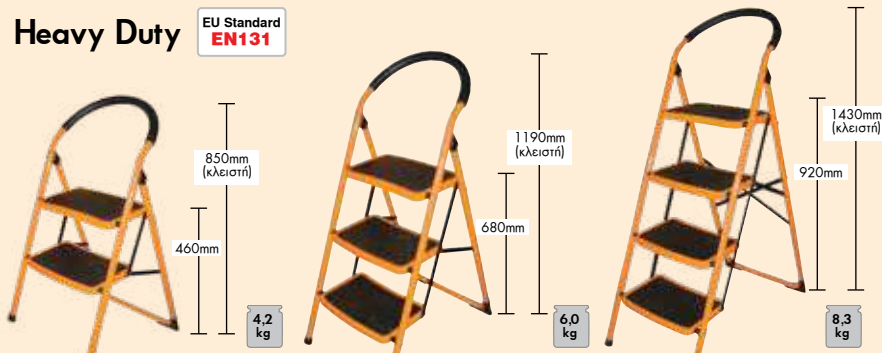

27€ ΚΩΔΙΚΟΣ:
631001

38€ ΚΩΔΙΚΟΣ:
631002

48€ ΚΩΔΙΚΟΣ:
631003

ΣΚΑΛΕΣ ΑΛΟΥΜΙΝΙΟΥ

BÜLLE
MACHINERY - TOOLS

EU Standard
EN131

150 KGS
Maximum load

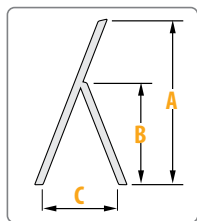

ΚΩΔ.	ΣΚΑΛΙΑ	A	B	C	D	kg	ΤΙΜΗ
631070	SA 2+1	1220	630	610	380	2,8	38€
631071	SA 3+1	1430	840	720	400	3,15	47€
631072	SA 4+1	1650	1045	820	420	3,58	53€
631073	SA 5+1	1880	1270	970	440	4,29	60€
631074	SA 6+1	2110	1490	1140	460	5,06	72€
631075	SA 7+1	2330	1695	1280	480	5,46	79€

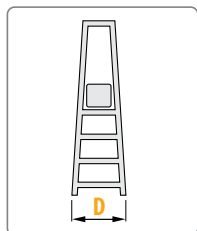

EU Standard
EN131

150 KGS
Maximum load

- Βαρέως τύπου κατασκευή κατάλληλη για συχνή επαγγελματική χρήση.
- Κατασκευασμένη από αλουμίνιο υψηλής ποιότητας και αντοχής.
- Η επιφάνεια των σκαλιών είναι από ειδικά σχεδιασμένο αντιολισθητικό προφίλ αλουμινίου και έχουν μεγαλύτερο πλάτος.
- Αρθρώσεις Βαρέως Τύπου από χυτό αλουμίνιο.
- Κατασκευασμένη κατά τα ισχύοντα Ευρωπαϊκά πρότυπα.

Σειρά PROFESSIONAL

Heavy Duty, για Επαγγελματίες

ΚΩΔ.	ΣΚΑΛΙΑ	A	B	C	D	kg	ΤΙΜΗ
631086	3+1	1510	900	882	518	7,1	135€
631087	4+1	1745	1135	1039	545	8,1	163€
631088	5+1	1980	1370	1197	570	9,3	177€
631089	6+1	2215	1605	1355	597	10,4	209€
631090	7+1	2450	1840	1513	625	11,6	239€



ΣΚΑΛΕΣ

ΔΙΠΛΕΣ ΕΠΕΚΤΕΙΝΟΜΕΝΕΣ

BÜLLE
MACHINERY - TOOLS

EU Standard
EN131

150 KGS
Maximum load



Με βάση - πέλιμα με αντιολισθητικά πατάκια για μεγαλύτερη ευστάθεια

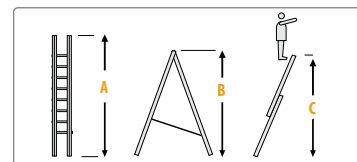

ΒΑΡΕΩΣ ΤΥΠΟΥ

ΚΩΔ.	ΣΚΑΛΙΑ	A	B	C	kg	ΤΙΜΗ
631110	14 (2x7)	2015	2000	3160	7,2	99€
631111	18 (2x9)	2615	2550	4280	8,7	119€
631112	22 (2x11)	3175	3100	5400	10,4	145€
631174	22 (2x11)	3100	2980	4760	11,6	155€
631113	28 (2x14)	4015	3915	7110	12,8	195€

ΚΩΔ.	ΣΚΑΛΙΑ	A	B	C	kg	ΤΙΜΗ
631183	18 (2x9)	2590	2480	4010	12,5	199€
631185	24 (2x12)	3430	3270	5330	15,8	299€

ΣΚΑΛΕΣ ΤΡΙΠΛΕΣ ΕΠΕΚΤΙΝΟΜΕΝΕΣ

BÜLLE
MACHINERY - TOOLS

EU Standard
EN131

150 KGS
Maximum load

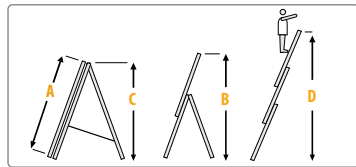

ΚΩΔ.	ΣΚΑΛΙΑ	A	B	C	D	kg	ΤΙΜΗ
631120	24 (3x8)	2300	3440	2070	4800	12,1	165€
631121	27 (3x9)	2580	3950	2340	5650	13,3	185€
631125	30 (3x10)	2860	4600	2610	6500	14,5	198€
631123	33 (3x11)	3140	5150	2880	7400	15,7	215€
631124	36 (3x12)	3420	5800	3150	8250	16,9	235€

Με βάση - πέλμα με αντιολισθητικά πατάκια για μεγαλύτερη ευστάθεια

ΣΚΑΛΕΣ ΠΟΛΥΜΟΡΦΙΚΕΣ

BÜLLE
MACHINERY - TOOLS



Εικονίζεται
ο κωδ.: 631140

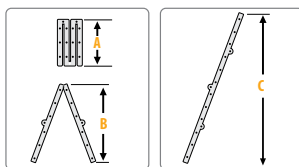

ΚΩΔ.	ΣΚΑΛΙΑ	A	B	C	kg	ΤΙΜΗ
631140	12 (4x3)	970	1850	3680	10,5	109€
631142	16 (4x4)	1200	2230	4680	14,1	145€

ΟΡΓΑΝΩΝ ΕΞΟΠΛΙΣΜΟΣ

ΣΕΤ ΠΛΑΤΦΟΡΜΕΣ ΣΚΑΛΑΣ ΠΟΛΛΑΠΛΗΣ ΧΡΗΣΗΣ

ΚΩΔΙΚΟΣ: 631143 ΤΙΜΗ: 24€ ΓΙΑ ΚΩΔ.: 631140

ΚΩΔΙΚΟΣ: 631144 ΤΙΜΗ: 32€ ΓΙΑ ΚΩΔ.: 631142

ΣΚΑΛΕΣ ΑΡΘΡΩΤΕΣ ΕΠΕΚΤΙΝΟΜΕΝΕΣ

BÜLLE
MACHINERY - TOOLS



Εικονίζεται
ο κωδ.: 631146

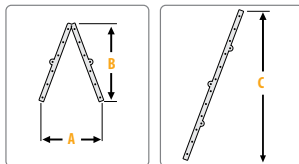

Heavy Duty, για Επαγγελματίες

ΚΩΔ.	ΣΚΑΛΙΑ	A	B	C	kg	ΤΙΜΗ
631146	12 (4x3)	610/895	1340	2720	9,5	155€
631147	16 (4x4)	755/1080	1825	3730	11,7	179€

ΣΚΑΛΩΣΙΕΣ ΑΛΟΥΜΙΝΙΟΥ

BÜLLE
MACHINERY - TOOLS

189€ ΚΩΔΙΚΟΣ:
631168

ΦΟΡΗΤΗ ΜΙΝΙ ΣΚΑΛΩΣΙΑ /
ΔΙΠΛΗ ΣΚΑΛΑ ΑΛΟΥΜΙΝΙΟΥ
2x6 ΣΚΑΛΙΑ



730€ ΚΩΔΙΚΟΣ:
631169

ΦΟΡΗΤΗ ΣΚΑΛΩΣΙΑ /
ΔΙΠΛΗ ΣΚΑΛΑ ΑΛΟΥΜΙΝΙΟΥ
2x12 ΣΚΑΛΙΑ



ΚΑΒΑΛΕΤΑ ΑΛΟΥΜΙΝΙΟΥ

37€
ΚΩΔΙΚΟΣ:
631021



Στις αναγραφόμενες προτεινόμενες τιμές συμπεριλαμβάνεται Φ.Π.Α. Για το κόστος μεταφορικών, συναρμολόγησης ή εγκατάστασης (όταν απαιτείται) αλλά και για το χρόνο διαθεσιμότητας του προϊόντος στο χώρο του καταστήματος, επικοινωνήστε με το κατάστημα.

ΓΑΛΒΑΝΙΖΕ ΡΑΦΙΕΡΕΣ

Σημείωση: Στις ραφιέρες το φορτίο πρέπει να είναι ισομερώς κατανεμημένο στην επιφάνεια του κάθε ραφιού.

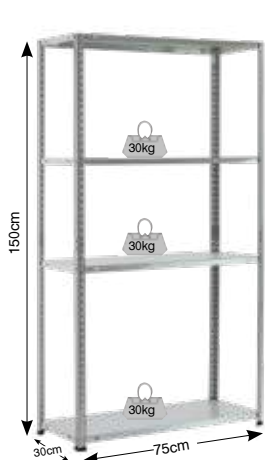

17€ ΚΩΔΙΚΟΣ: 610413

75x30x150cm
Με 4 ράφια βιδωτά
μαx. φορτίο 30kg/ράφι
Διαστ. συσκ.: 76x30,5x2,5cm
Μικτό Βάρος: 4,9kg

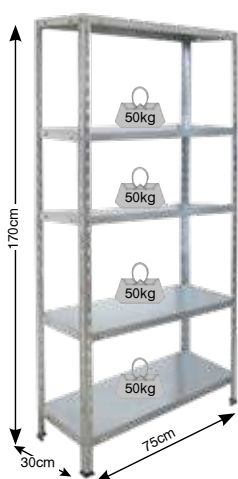

20€ ΚΩΔΙΚΟΣ: 610414

75x30x170cm
Με 5 ράφια βιδωτά
μαx. φορτίο 50kg/ράφι
Διαστ. συσκ.: 85x32x4cm
Μικτό Βάρος: 7,1kg

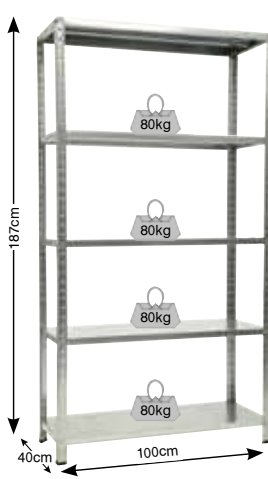

65€ ΚΩΔΙΚΟΣ: 610402

100x40x187cm
Με 5 ράφια βιδωτά
μαx. φορτίο 80kg/ράφι
Διαστ. συσκ.: 100x40x15cm
Μικτό Βάρος: 14,5kg

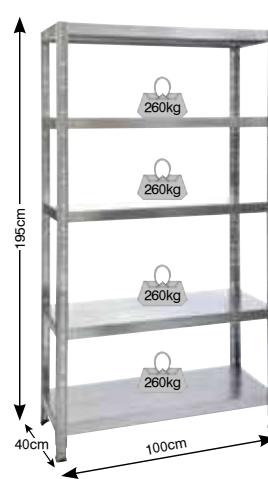

89€ ΚΩΔΙΚΟΣ: 610401

100x40x195cm
Με 5 ράφια κουμπωτά
μαx. φορτίο 260kg/ράφι
Διαστ. συσκ.: 102x27x21.5cm
Μικτό Βάρος: 17,8kg

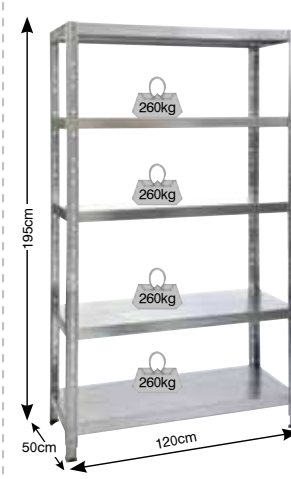

115€ ΚΩΔΙΚΟΣ: 610403

120x50x195cm
Με 5 ράφια κουμπωτά
μαx. φορτίο 260kg/ράφι
Διαστ. συσκ.: 122x27x21.5cm
Μικτό Βάρος: 23,1kg

ΡΑΦΙΕΡΕΣ ΜΕ ΞΥΛΙΝΟ ΡΑΦΙ (MDF)

BÜLLE
BÜLLERMEYER

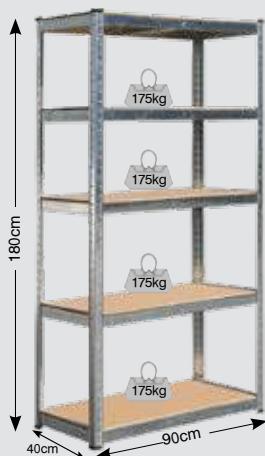

32€

ΚΩΔΙΚΟΣ: 610410

ΓΑΛΒΑΝΙΖΕ
90x40x180cm
Με 5 ράφια MDF κουμπωτά
μαx. φορτίο 175kg/ράφι
Διαστ. συσκ.: 91,5x40,5x6cm
Μικτό Βάρος: 13,3kg

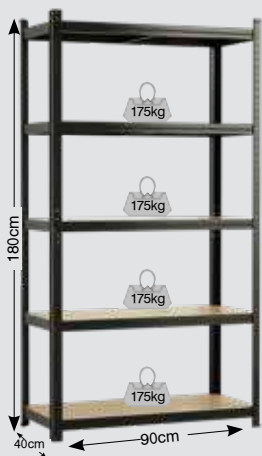

35€

ΚΩΔΙΚΟΣ: 610416

ΜΑΥΡΗ
90x40x180cm
Με 5 ράφια MDF κουμπωτά
μαx. φορτίο 175kg/ράφι
Διαστ. συσκ.: 91,5x40,5x6cm
Μικτό Βάρος: 13,3kg

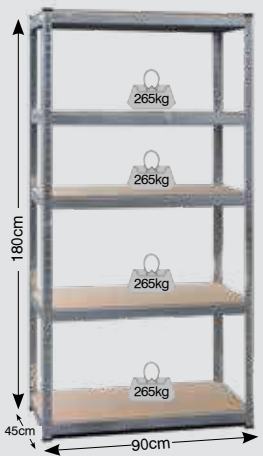

52€

ΚΩΔΙΚΟΣ: 610411

ΓΑΛΒΑΝΙΖΕ
90x45x180cm
Με 5 ράφια MDF κουμπωτά
μαx. φορτίο 265kg/ράφι
Διαστ. συσκ.: 91,5x45,5x7cm
Μικτό Βάρος: 22,8kg

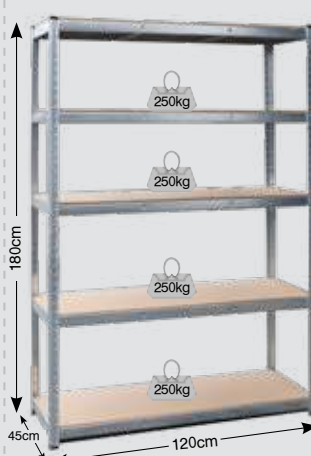

63€

ΚΩΔΙΚΟΣ: 610412

ΓΑΛΒΑΝΙΖΕ
120x45x180cm
Με 5 ράφια MDF κουμπωτά
μαx. φορτίο 250kg/ράφι
Διαστ. συσκ.: 121x45,5x7,5cm
Μικτό Βάρος: 28,8kg



119€

ΚΩΔΙΚΟΣ: 610415

ΓΑΛΒΑΝΙΖΕ
100x50x192cm
Με 5 ράφια MDF βιδωτά
μαx. φορτίο 300kg/ράφι
Διαστ. συσκ.: 100x50x6cm
Μικτό Βάρος: 21,4kg

ΜΠΑΟΥΛΑ ΠΛΑΣΤΙΚΑ



69€

ΚΩΔ.: 610030
CB2/H

(Π)96x(B)53x(Y)57 cm

Χρώμα
(RAL 1013)



99€

ΚΩΔ.: 610031
CB3/H

(Π)138x(B)53x(Y)57 cm

Χρώμα
(RAL 1013)

ΚΑΡΟΤΣΙ ΚΗΠΟΥ 45Lt SMART

Made in Italy



28€

ΚΩΔΙΚΟΣ:
631457

45
Lt

60
kg



ΝΤΟΥΛΑΠΕΣ ΠΛΑΣΤΙΚΕΣ ΣΕΙΡΑ EASY



95€

ΚΩΔ.: 610008
E71TP

(με ράφια)
Διαστάσεις:
(ΠxΒxΥ)
68x37x163cm

Χρώμα
(RAL 7012)



95€

ΚΩΔ.: 610009
E71PS

(με ράφια και
χώρο για σκούπα)
Διαστάσεις:
(ΠxΒxΥ)
68x37x163cm

Χρώμα
(RAL 7012)



145€

Κωδ.: 610019
E101

(με ράφια και
ξεχωριστό χώρο
για σκούπα)
Με τρεις πόρτες
Διαστάσεις: (ΠxΒxΥ)
102x37x163cm

Χρώμα
(RAL 7012)

ΝΤΟΥΛΑΠΕΣ ΠΛΑΣΤΙΚΕΣ ΣΕΙΡΑ SPAZIO



69€

ΚΩΔ.: 610001
S70/B

(Π)70x(B)39x(Y)85cm

Χρώμα
(RAL 1013)



125€

ΚΩΔ.: 610002
S70/TP

(με ράφια)
Διαστάσεις:
(ΠxΒxΥ)
70x39x165cm

Χρώμα
(RAL 1013)



125€

ΚΩΔ.: 610003
S70/PS

(με ράφια και
χώρο για σκούπα)
Διαστάσεις:
(ΠxΒxΥ)
70x39x165cm

Χρώμα
(RAL 1013)

ΝΤΟΥΛΑΠΕΣ ΠΛΑΣΤΙΚΕΣ ΣΕΙΡΑ CONCERT



99€

ΚΩΔ.: 610011
C100/092

Διαστάσεις:
(Π)100x(B)39x(Y)92cm

Χρώμα
(RAL 7038)



185€

ΚΩΔ.: 610015
C100/172

(με ράφια)
Διαστάσεις:
(ΠxΒxΥ)
100x39x172cm

Χρώμα
(RAL 7038)



185€

ΚΩΔ.: 610016
C100/172PS

(με ράφια και
χώρο για σκούπα)
Διαστάσεις:
(ΠxΒxΥ)
100x39x172cm

Χρώμα
(RAL 7038)

Στις αναγραφόμενες προτεινόμενες τιμές συμπεριλαμβάνεται Φ.Π.Α. Για το κόστος μεταφορικών, συναρμολόγησης ή εγκατάστασης (όταν απαιτείται) αλλά και για το χρόνο διαθεσιμότητας του προϊόντος στο χώρο του καταστήματος, επικοινωνείτε με το κατάστημα.

ΣΕΙΡΑ BASIC



Compact κατασκευή με πλαϊνές χειρολαβές, με αναδιπλούμενα πόδια στήριξης και πλαϊνά ράφια.

NEO

- > Με 2 καυστήρες από ανοξείδωτο χάλυβα (inox) **2,5kW** ο καθένας > Συνολική ισχύς **5kW** > Κεντρική πιεζοηλεκτρική ανάφλεξη > Σχάρες από μαντέμι (εμαγιέ για εύκολο καθάρισμα) αφαιρούμενες, μπορούν να χρησιμοποιηθούν και από τις 2 πλευρές > Μεγάλων διαστάσεων επισμαλτωμένοι διαχύτες (335x125mm) αφαιρούμενοι > Σχάρα ζεστάματος 40x12 cm > Επισμαλτωμένος συλλέκτης για τα λίπη 10x8x3 (250ml) > Θερμόμετρο inox

Σημείωση: Η σωστή και ασφαλής λειτουργία της ψησταριάς υγραερίου απαιτεί τη χρήση ρυθμιστή αερίου. Στην περίπτωση που δεν έχετε, δείτε τον κωδικό **661062** στον προαιρετικό εξοπλισμό.

- Κύρια επιφάνεια ψησίματος: 470 x 370 mm
- Διαστ. συσκευής (ΜxΠxΥ): 968 x 479 x 360 mm
- Διαστάσεις συσκευασίας: 710 x 530 x 275 mm
- Βάρος (Κ/Μ): 9,6 / 14 kg

ΠΡΟΑΙΡΕΤΙΚΑ

Ρυθμιστής αερίου ΚΩΔ.: 661062 ΤΙΜΗ: 12€



- > Με 2 καυστήρες από ανοξείδωτο χάλυβα (inox) **3kW** ο καθένας > Συνολική ισχύς **6kW** > Αυτόματη πιεζοηλεκτρική ανάφλεξη > Σχάρα από μαντέμι (εμαγιέ για εύκολο καθάρισμα) > Σχάρα ζεστάματος > Επισμαλτωμένοι διαχύτες > Θερμόμετρο inox > Καπάκι με ανοξείδωτη χειρολαβή και ανοξείδωτη μετόπη > Πλαϊνά ράφια εργασίας > Ρόδες μεταφοράς > Εύκολο καθάρισμα με αφαιρούμενο συρτάρι αποστράγγισης λίπους

Σημείωση: Η σωστή και ασφαλής λειτουργία της ψησταριάς υγραερίου απαιτεί τη χρήση ρυθμιστή αερίου. Στην περίπτωση που δεν έχετε, δείτε τον κωδικό **661062** στον προαιρετικό εξοπλισμό.

- Κύρια επιφάνεια ψησίματος: 480 x 420 mm
- Διαστ. συσκευής (ΜxΠxΥ): 1101,8 x 609,5 x 1021,5 mm
- Διαστάσεις συσκευασίας: 620 x 580 x 430 mm
- Βάρος (Κ/Μ): 19,5 / 21 kg

ΠΡΟΑΙΡΕΤΙΚΑ

Ρυθμιστής αερίου ΚΩΔ.: 661062 ΤΙΜΗ: 12€

Κάλυμμα BBQ ΚΩΔ.: 661391 ΤΙΜΗ: 39€



- > Με 3 καυστήρες από ανοξείδωτο χάλυβα (inox) **3kW** ο καθένας > Συνολική ισχύς **9kW** > Αυτόματη πιεζοηλεκτρική ανάφλεξη > Σχάρα από μαντέμι (εμαγιέ για εύκολο καθάρισμα) > Σχάρα ζεστάματος > Επισμαλτωμένοι διαχύτες > Θερμόμετρο inox > Καπάκι με ανοξείδωτη χειρολαβή και ανοξείδωτη μετόπη > Πλαϊνά ράφια εργασίας > Ρόδες μεταφοράς > Εύκολο καθάρισμα με αφαιρούμενο συρτάρι αποστράγγισης λίπους

Σημείωση: Η σωστή και ασφαλής λειτουργία της ψησταριάς υγραερίου απαιτεί τη χρήση ρυθμιστή αερίου. Στην περίπτωση που δεν έχετε, δείτε τον κωδικό **661062** στον προαιρετικό εξοπλισμό.

- Κύρια επιφάνεια ψησίματος: 600 x 420 mm
- Διαστ. συσκευής (ΜxΠxΥ): 1221,8 x 609,5 x 1021,5 mm
- Διαστάσεις συσκευασίας: 690 x 580 x 430 mm
- Βάρος (Κ/Μ): 23 / 25 kg

ΠΡΟΑΙΡΕΤΙΚΑ

Ρυθμιστής αερίου ΚΩΔ.: 661062 ΤΙΜΗ: 12€

Κάλυμμα BBQ ΚΩΔ.: 661392 ΤΙΜΗ: 42€



- > Με 4 καυστήρες από ανοξείδωτο χάλυβα (inox) **3kW** ο καθένας > Συνολική ισχύς **12kW** > Αυτόματη πιεζοηλεκτρική ανάφλεξη > Σχάρα από μαντέμι (εμαγιέ για εύκολο καθάρισμα) > Σχάρα ζεστάματος > Επισμαλτωμένοι διαχύτες > Θερμόμετρο inox > Καπάκι με ανοξείδωτη χειρολαβή και ανοξείδωτη μετόπη > Πλαϊνά ράφια εργασίας > Ρόδες μεταφοράς > Εύκολο καθάρισμα με αφαιρούμενο συρτάρι αποστράγγισης λίπους

Σημείωση: Η σωστή και ασφαλής λειτουργία της ψησταριάς υγραερίου απαιτεί τη χρήση ρυθμιστή αερίου. Στην περίπτωση που δεν έχετε, δείτε τον κωδικό **661062** στον προαιρετικό εξοπλισμό.

- Κύρια επιφάνεια ψησίματος: 700 x 420 mm
- Διαστ. συσκευής (ΜxΠxΥ): 1326,8 x 609,5 x 1021,5 mm
- Διαστάσεις συσκευασίας: 795 x 580 x 430 mm
- Βάρος (Κ/Μ): 24,5 / 26,6 kg

ΠΡΟΑΙΡΕΤΙΚΑ

Ρυθμιστής αερίου ΚΩΔ.: 661062 ΤΙΜΗ: 12€

Κάλυμμα BBQ ΚΩΔ.: 661393 ΤΙΜΗ: 45€

ΣΕΙΡΑ TREND



Με 3 καυστήρες
+ 1 πλαϊνή εστία

295€ ΚΩΔΙΚΟΣ:
661314

3+1
BBQ Trend
11,5kW

- > Με 3 καυστήρες από ανοξείδωτο χάλυβα (inox) **3kW** ο καθένας και 1 πλαϊνή εστία **2.5kW**
- > Συνολική ισχύς **11,5kW**
- > Καπάκι διπλού τοιχώματος
- > Αυτόματη πιεζοηλεκτρική ανάφλεξη
- > Σχάρα από μαντέμι (εμαγιέ για εύκολο καθάρισμα)
- > Σχάρα ζεστάματος
- > Επισμαλτωμένοι διαχύτες
- > Θερμόμετρο inox
- > Πλαϊνά ράφια εργασίας
- > Ρόδες μεταφοράς
- > Εύκολο καθάρισμα με αφαιρούμενο συρτάρι αποστράγγισης λίπους
- > Διαθέτει θέση για σουβλα

Σημείωση: Η σωστή και ασφαλή λειτουργία της ψησταριάς υγραερίου απαιτεί τη χρήση ρυθμιστή αερίου. Στην περίπτωση που δεν έχετε, δείτε τον κωδικό **661062** στον προαιρετικό εξοπλισμό.

- Κύρια επιφάνεια ψησίματος: 600 x 420 mm
- Διαστ. συσκευής (ΜxΠxΥ): 1220 x 550 x 1100 mm
- Διαστάσεις συσκευασίας: 690 x 580 x 525 mm
- Βάρος (Κ/Μ): 26 / 29 kg

ΠΡΟΑΙΡΕΤΙΚΑ

Σετ Ρυθμιστής Αερίου	ΚΩΔ.: 661062 ΤΙΜΗ: 12€
Κάλυμμα BBQ	ΚΩΔ.: 661392 ΤΙΜΗ: 42€
Εξάρτημα Σουβλας με Μοιτέρ	ΚΩΔ.: 661388 ΤΙΜΗ: 87€



Αναμένεται από
26/05/2025

Με 4 καυστήρες
+ 1 πλαϊνή εστία

315€ ΚΩΔΙΚΟΣ:
661332

4+1
BBQ Trend
14,5kW

NEO

- > Με 4 καυστήρες από ανοξείδωτο χάλυβα (inox) **3kW** ο καθένας και 1 πλαϊνή εστία **2.5kW**
- > Συνολική ισχύς **14,5kW**
- > Καπάκι διπλού τοιχώματος
- > Αυτόματη πιεζοηλεκτρική ανάφλεξη
- > Σχάρα ψησίματος από επισμαλτωμένο μαντέμι
- > Σχάρα ζεστάματος
- > Επισμαλτωμένοι διαχύτες
- > Θερμόμετρο inox
- > Πλαϊνά ράφια εργασίας
- > Ρόδες μεταφοράς
- > Εύκολο καθάρισμα με αφαιρούμενο συρτάρι αποστράγγισης λίπους
- > Διαθέτει θέση για σουβλα

Σημείωση: Η σωστή και ασφαλή λειτουργία της ψησταριάς υγραερίου απαιτεί τη χρήση ρυθμιστή αερίου. Στην περίπτωση που δεν έχετε, δείτε τον κωδικό **661062** στον προαιρετικό εξοπλισμό.

- Κύρια επιφάνεια ψησίματος: 700 x 420 mm
- Διαστ. συσκευής (ΜxΠxΥ): 1330 x 550 x 1100 mm
- Διαστάσεις συσκευασίας: 770 x 555 x 520 mm
- Βάρος (Κ/Μ): 29,9 / 33 kg

ΠΡΟΑΙΡΕΤΙΚΑ

Σετ Ρυθμιστής Αερίου	ΚΩΔ.: 661062 ΤΙΜΗ: 12€
Κάλυμμα BBQ	ΚΩΔ.: 661393 ΤΙΜΗ: 45€
Εξάρτημα Σουβλας με Μοιτέρ	ΚΩΔ.: 661388 ΤΙΜΗ: 87€

ΣΕΙΡΑ PREMIUM



4+1
BBQ Premium
14,5kW

με θέση
για πλάκα
ψησίματος
πίτσας

Με 4 καυστήρες
+ 1 πλαϊνή εστία

385€ ΚΩΔΙΚΟΣ:
661316

- > Με 4 καυστήρες από ανοξείδωτο χάλυβα (inox) **3kW** ο καθένας και 1 πλαϊνή εστία **2.5kW**
- > Συνολική ισχύς **14,5kW**
- > Καπάκι διπλού τοιχώματος
- > Καπάκι με ανοξείδωτη χειρολαβή και ανοξείδωτη μετώπη
- > Αυτόματη πιεζοηλεκτρική ανάφλεξη
- > Σχάρα από μαντέμι (εμαγιέ για εύκολο καθάρισμα)
- > Σχάρα ζεστάματος
- > Επισμαλτωμένοι διαχύτες
- > Θερμόμετρο inox
- > Πλαϊνά ράφια εργασίας
- > Συλλέκτη για τα λίπη
- > Ρόδες μεταφοράς
- > Χώρο αποθήκευσης
- > Εύκολο καθάρισμα με αφαιρούμενο συρτάρι αποστράγγισης λίπους
- > Διαθέτει θέση για σουβλα

Σημείωση: Η σωστή και ασφαλή λειτουργία της ψησταριάς υγραερίου απαιτεί τη χρήση ρυθμιστή αερίου. Στην περίπτωση που δεν έχετε, δείτε τον κωδικό **661062** στον προαιρετικό εξοπλισμό.

- Κύρια επιφάνεια ψησίματος: 700 x 420 mm
- Διαστ. συσκευής (ΜxΠxΥ): 1325 x 558 x 1130 mm
- Διαστάσεις συσκευασίας: 770 x 555 x 530 mm
- Βάρος (Κ/Μ): 35,9 / 39,5 kg

ΠΡΟΑΙΡΕΤΙΚΑ

Σετ Ρυθμιστής Αερίου	ΚΩΔ.: 661062 ΤΙΜΗ: 12€
Κάλυμμα BBQ	ΚΩΔ.: 661393 ΤΙΜΗ: 45€
Εξάρτημα Σουβλας με Μοιτέρ	ΚΩΔ.: 661388 ΤΙΜΗ: 87€
Πλάκα ψησίματος πίτσας	ΚΩΔ.: 661378 ΤΙΜΗ: 15€



INOX
4+1
BBQ Premium
14,5kW

Με 4 καυστήρες
+ 1 πλαϊνή εστία

415€ ΚΩΔΙΚΟΣ:
661317

- > Με 4 καυστήρες από ανοξείδωτο χάλυβα (inox) **3kW** ο καθένας και 1 πλαϊνή εστία **2.5kW**
- > Συνολική ισχύς **14,5kW**
- > Ανοξείδωτο καπάκι διπλού τοιχώματος
- > Ανοξείδωτη χειρολαβή, ανοξείδωτη μετώπη και ανοξείδωτα πορτάκια
- > Αυτόματη πιεζοηλεκτρική ανάφλεξη
- > Σχάρα από μαντέμι (εμαγιέ για εύκολο καθάρισμα)
- > Σχάρα ζεστάματος
- > Επισμαλτωμένοι διαχύτες
- > Θερμόμετρο inox
- > Πλαϊνά ράφια εργασίας
- > Συλλέκτη για τα λίπη
- > Ρόδες μεταφοράς
- > Εύκολο καθάρισμα με αφαιρούμενο συρτάρι αποστράγγισης λίπους
- > Διαθέτει θέση για σουβλα

Σημείωση: Η σωστή και ασφαλή λειτουργία της ψησταριάς υγραερίου απαιτεί τη χρήση ρυθμιστή αερίου. Στην περίπτωση που δεν έχετε, δείτε τον κωδικό **661062** στον προαιρετικό εξοπλισμό.

- Κύρια επιφάνεια ψησίματος: 700 x 420 mm
- Διαστ. συσκευής (ΜxΠxΥ): 1348 x 563,2 x 1135,8 mm
- Διαστάσεις συσκευασίας: 770 x 570 x 530 mm
- Βάρος (Κ/Μ): 36 / 39,7 kg

ΠΡΟΑΙΡΕΤΙΚΑ

Σετ Ρυθμιστής Αερίου	ΚΩΔ.: 661062 ΤΙΜΗ: 12€
Κάλυμμα BBQ	ΚΩΔ.: 661393 ΤΙΜΗ: 45€
Εξάρτημα Σουβλας με Μοιτέρ	ΚΩΔ.: 661388 ΤΙΜΗ: 87€

ΣΕΙΡΑ PREMIUM



INOX
5+1
BBQ Premium
17,5kW

με θέση
για πλάκα
ψησίματος
πίτσας

Με 5 καυστήρες
+ 1 πλαινή εστία

459€ ΚΩΔΙΚΟΣ:
661318

- Με 5 καυστήρες από ανοξείδωτο κάλυβα (inox) 3kW ο καθένας και 1 πλαινή εστία 2.5kW
- Ανοξείδωτο καπάκι διπλού τοιχώματος
- Ανοξείδωτη χειρολαβή, ανοξείδωτη μετόπη και ανοξείδωτα πορτάκια
- Αυτόματη πιεζοηλεκτρική ανάφλεξη
- Σχάρα από μαντέμι (εμαγιέ για εύκολο καθαρίσμο)
- Σχάρα ζεστάματος
- Επισματωμένοι διαχύτες
- Θερμόμετρο
- Πλαινά ράφια εργασίας
- Συλλέκτη για τα λίπη
- Ρόδες μεταφοράς
- Εύκολο καθαρίσμο με αφαιρούμενο συρτάρι αποστράγγισης λίπους
- Διαθέτει θέση για σουβλά
- Κύρια επιφάνεια ψησίματος: 820 x 420 mm
- Διαστ. συσκευής (ΜxΠxΥ): 1463 x 563,2 x 1135,8 mm
- Διαστάσεις συσκευασίας: 885 x 580 x 530 mm
- Βάρος (Κ/Μ): 40,1 / 44,1 kg

Σημείωση: Η σωστή και ασφαλή λειτουργία της ψησταριάς υγραερίου απαιτεί τη χρήση ρυθμιστή αερίου. Στην περίπτωση που δεν έχετε, δείτε τον κωδικό 661062 στον προαιρετικό εξοπλισμό.

ΠΡΟΑΙΡΕΤΙΚΑ

Σετ Ρυθμιστής Αερίου	ΚΩΔ.: 661062 ΤΙΜΗ: 12€
Κάλυμμα BBQ	ΚΩΔ.: 661387 ΤΙΜΗ: 48€
Εξάρτημα Σουβλάς με Μοτέρ	ΚΩΔ.: 661386 ΤΙΜΗ: 87€
Πλάκα ψησίματος πίτσας	ΚΩΔ.: 661378 ΤΙΜΗ: 15€



INOX
5+1+1
BBQ Premium
24,5kW

Με 5 καυστήρες
+ 1 πλαινή εστία
+ 1 καυστήρα infrared

779€ ΚΩΔΙΚΟΣ:
661319

- Με 5 καυστήρες 3.5kW, 1 πλαινή εστία 3.5kW και 1 καυστήρα infrared 3.5kW
- Συνολική ισχύς 24.5kW
- Ανοξείδωτο καπάκι διπλού τοιχώματος
- Ανοξείδωτη χειρολαβή, ανοξείδωτη μετόπη και ανοξείδωτα πορτάκια
- Αυτόματη πιεζοηλεκτρική ανάφλεξη
- Επισματωμένοι διαχύτες
- Σχάρες ψησίματος από επισματωμένο μαντέμι
- Επισματωμένος θάλαμος ψησίματος για μεγάλη αντοχή και εύκολο καθαρίσμο
- Θερμόμετρο INOX
- Πλαινά ράφια με γάντζους
- Συλλέκτη για τα λίπη
- Ρόδες μεταφοράς
- Με αφαιρούμενο συρτάρι αποστράγγισης λίπους
- Διαθέτει θέση για σουβλά

Σημείωση: Η σωστή και ασφαλή λειτουργία της ψησταριάς υγραερίου απαιτεί τη χρήση ρυθμιστή αερίου. Στην περίπτωση που δεν έχετε, δείτε τον κωδικό 661062 στον προαιρετικό εξοπλισμό.

- Κύρια επιφάνεια ψησίματος: 800 x 460 mm
- Διαστ. συσκευής (ΜxΠxΥ): 1585 x 600 x 1310 mm
- Διαστάσεις συσκευασίας: 960 x 765 x 650 mm
- Βάρος (Κ/Μ): 69,7 / 73,5 kg

ΠΡΟΑΙΡΕΤΙΚΑ

Σετ Ρυθμιστής Αερίου	ΚΩΔ.: 661062 ΤΙΜΗ: 12€
Κάλυμμα BBQ	ΚΩΔ.: 661382 ΤΙΜΗ: 49€
Εξάρτημα Σουβλάς με Μοτέρ	ΚΩΔ.: 661386 ΤΙΜΗ: 87€

ΨΗΣΤΑΡΙΕΣ ΚΑΡΒΟΥΝΟΥ

ΤΥΠΟΥ KETTLE Ø 54 CM

79€ ΚΩΔΙΚΟΣ:
661327

- Easy Open: Αρθρωτός σύνδεσμος καπακιού (μνετεσές) για γρήγορο και άνετο άνοιγμα - κλείσιμο
- Θάλαμος εμαγιέ ανθεκτικός στη διάβρωση
- Αποσπώμενο μεγάλο δοχείο στάχτης για εύκολο καθαρίσμο
- Ενισχυμένα ανοξείδωτα πόδια & 2 ρόδες
- Επιφάνεια ψησίματος σχάρας Ø 54 cm
- Βοηθητικό ράφι
- Ύψος επιφάνειας ψησίματος: 70 cm
- Διαστάσεις: 68 x 73.5 x 98 cm
- Διαστ. συσκευασίας: 585x235x585 mm
- Βάρος (Κ/Μ): 8 / 10,9 kg

ΠΡΟΑΙΡΕΤΙΚΑ

Προστατευτικό Κάλυμμα ΚΩΔ.: 661380 ΤΙΜΗ: 15€



119€ ΚΩΔΙΚΟΣ:
661326 Premium Type

- Easy Open: Αρθρωτός σύνδεσμος καπακιού (μνετεσές) για γρήγορο και άνετο άνοιγμα - κλείσιμο
- Ενισχυμένος θάλαμος εμαγιέ ανθεκτικός στη διάβρωση
- Θάλαμος μεγάλου όγκου για περισσότερα κάρβουνα και καλύτερη διάχυση θερμοκρασίας
- Με θερμόμετρο & αεραγωγό στο καπάκι
- Αποσπώμενο μεγάλο δοχείο στάχτης για εύκολο καθαρίσμο
- Ανοξείδωτη ενισχυμένη σχάρα ψησίματος Ø 54 cm
- Ενισχυμένα ανοξείδωτα πόδια & 2 ρόδες
- Ύψος επιφάνειας ψησίματος: 75 cm
- Διαστάσεις: 68 x 73.5 x 98 cm
- Διαστ. συσκευασίας: 585x280x585 mm
- Βάρος (Κ/Μ): 11,5 / 13,5 kg

ΠΡΟΑΙΡΕΤΙΚΑ

Προστατευτικό Κάλυμμα ΚΩΔ.: 661381 ΤΙΜΗ: 17€



ΚΛΕΙΣΤΟΥ ΤΥΠΟΥ PREMIUM

199€ ΚΩΔΙΚΟΣ:
661324

- Καπάκι με θερμόμετρο & καμινάδα
- Διάτρητη πλάκα κάρβουνου εμαγιέ με 6 ρυθμιζόμενες θέσεις ύψους
- Ηλεκτροστατική βαφή
- 2 σταθερά πλαινά ράφια
- Μεγάλη βοηθητική σχάρα
- Με συρτάρι συλλογής στάχτης
- Με ρυθμιστές ροής αέρα στο θάλαμο καύσης
- Επισματωμένη σχάρα ψησίματος
- Επιφάνεια ψησίματος 600 x 420 mm
- Διαστ. συσκευής (ΜxΠxΥ): 1350 x 600 x 1190 mm
- Διαστ. συσκευασίας: 760 x 530 x 430 mm
- Βάρος (Κ/Μ): 27 / 30 kg

ΠΡΟΑΙΡΕΤΙΚΑ

Προστατευτικό Κάλυμμα ΚΩΔ.: 661383 ΤΙΜΗ: 39€



Με ρυθμιστές ροής αέρα στο θάλαμο καύσης



Καπάκι με θερμόμετρο Inox



Διάτρητη πλάκα κάρβουνου εμαγιέ με 6 ρυθμιζόμενες θέσεις ύψους



Θύρα τροφοδοσίας κάρβουνου

320 Lt 55 kg

145€ ΚΩΔΙΚΟΣ: 610036



Κεντρικό κλειδί με κλειδαριά ασφαλείας

Στιβαροί βραχίονες easy open / close

- > Αεροδυναμικός σχεδιασμός για μειωμένη αντίσταση του αέρα > Υφή από ανθρακονήματα υψηλής ανθεκτικότητας > Κλειδαριά ασφαλείας > Προσαρμοζόμενη για τοποθέτηση σε κάθε μπάρα (ελάχ. 495 mm μέγιστο 855 mm) > Αδιάβροχη
- > Εύκολη και γρήγορη τοποθέτηση

ΧΩΡΗΤΙΚΟΤΗΤΑ (Lt)	320
ΙΚΑΝΟΤΗΤΑ (kg)	55
ΔΙΑΣΤΑΣΕΙΣ (mm)	1320 x 778 x 345
ΔΙΑΣΤΑΣΕΙΣ ΣΥΣΚ (mm)	350 x 785 x 1340
ΒΑΡΟΣ Κ/Μ (kg)	12 / 15,6

400 Lt 75 kg

219€ ΚΩΔΙΚΟΣ: 610037



Κεντρικό κλειδί με κλειδαριά ασφαλείας

Στιβαροί βραχίονες easy open / close

- > Αεροδυναμικός σχεδιασμός για μειωμένη αντίσταση του αέρα > Υφή από ανθρακονήματα υψηλής ανθεκτικότητας > Κλειδαριά ασφαλείας > Προσαρμοζόμενη για τοποθέτηση σε κάθε μπάρα (ελάχ. 495 mm μέγιστο 855 mm) > Αδιάβροχη
- > Εύκολη και γρήγορη τοποθέτηση

ΧΩΡΗΤΙΚΟΤΗΤΑ (Lt)	400
ΙΚΑΝΟΤΗΤΑ (kg)	75
ΔΙΑΣΤΑΣΕΙΣ (mm)	1690 x 790 x 375
ΔΙΑΣΤΑΣΕΙΣ ΣΥΣΚ (mm)	285 x 800 x 1700
ΒΑΡΟΣ Κ/Μ (kg)	15,3 / 19,6

400 Lt 75 kg

249€ ΚΩΔΙΚΟΣ: 610039



ΜΕ ΔΙΠΛΟ ΑΝΟΙΓΜΑ

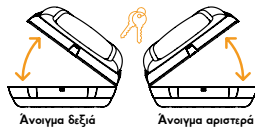

Ανοίγμα δεξιά

Ανοίγμα αριστερά

- > Αεροδυναμικός σχεδιασμός για μειωμένη αντίσταση του αέρα > Υφή από ανθρακονήματα υψηλής ανθεκτικότητας > Κλειδαριά ασφαλείας > Στιβαροί βραχίονες easy open / close > Προσαρμοζόμενη για τοποθέτηση σε κάθε μπάρα (ελάχ. 495 mm μέγιστο 855 mm) > Αδιάβροχη > Εύκολη και γρήγορη τοποθέτηση

ΧΩΡΗΤΙΚΟΤΗΤΑ (Lt)	400
ΙΚΑΝΟΤΗΤΑ (kg)	75
ΔΙΑΣΤΑΣΕΙΣ (mm)	1690 x 790 x 375
ΔΙΑΣΤΑΣΕΙΣ ΣΥΣΚ (mm)	285 x 800 x 1700
ΒΑΡΟΣ Κ/Μ (kg)	15,2 / 19,3

480 Lt 75 kg

279€ ΚΩΔΙΚΟΣ: 610038



Κεντρικό κλειδί με κλειδαριά ασφαλείας

Στιβαροί βραχίονες easy open / close

- > Αεροδυναμικός σχεδιασμός για μειωμένη αντίσταση του αέρα > Υφή από ανθρακονήματα υψηλής ανθεκτικότητας > Κλειδαριά ασφαλείας > Προσαρμοζόμενη για τοποθέτηση σε κάθε μπάρα (ελάχ. 495 mm μέγιστο 855 mm) > Αδιάβροχη
- > Εύκολη και γρήγορη τοποθέτηση

ΧΩΡΗΤΙΚΟΤΗΤΑ (Lt)	480
ΙΚΑΝΟΤΗΤΑ (kg)	75
ΔΙΑΣΤΑΣΕΙΣ (mm)	2005 x 790 x 380
ΔΙΑΣΤΑΣΕΙΣ ΣΥΣΚ (mm)	285 x 800 x 2040
ΒΑΡΟΣ Κ/Μ (kg)	19,4 / 24,6

ΧΡΗΜΑΤΟΚΙΒΩΤΙΑ

UNIMAC

με μηχανικό κλειδί

Ηλεκτρονικά

Ηλεκτρονικό

Ηλεκτρονικό

Ηλεκτρονικό



44€

ΚΩΔΙΚΟΣ: 631309

(Π)×(Β)×(Υ): 31x20x20cm



56€

ΚΩΔΙΚΟΣ: 631310

(Π)×(Β)×(Υ): 35x25x25cm



49€

ΚΩΔΙΚΟΣ: 631301

(Π)×(Β)×(Υ): 31x20x20cm



75€

ΚΩΔΙΚΟΣ: 631304

(Π)×(Β)×(Υ): 43x35x20cm



105€

ΚΩΔΙΚΟΣ: 631306

(Π)×(Β)×(Υ): 33x38x43cm



119€

ΚΩΔΙΚΟΣ: 631307

(Π)×(Β)×(Υ): 35x33x50cm

Στις αναγραφόμενες προτεινόμενες τιμές συμπεριλαμβάνεται Φ.Π.Α. Για το κόστος μεταφορικών, συναρμολόγησης ή εγκατάστασης (όταν απαιτείται) αλλά και για το χρόνο διαθεσιμότητας του προϊόντος στο χώρο του καταστήματος, επικοινωνείτε με το κατάστημα.

Πίνακας περιεχομένων βασικών κατηγοριών

 ΗΛΕΚΤΡΙΚΑ ΕΡΓΑΛΕΙΑ σελ. 2-27	 ΑΛΦΑΔΙΑ LASER σελ. 28-29	 ΔΙΔΥΜΟΙ ΤΡΟΧΟΙ σελ. 30	 ΗΛΕΚΤΡΟΛΟΓΙΚΟ ΥΛΙΚΟ σελ. 32-33	 ΠΛΥΣΤΙΚΑ σελ. 34-36	 ΞΥΛΟΥΡΓΙΚΑ σελ. 40-41
 ΚΟΦΤΕΣ ΠΛΑΚΙΔΙΩΝ σελ. 42-43	 ΟΙΚΟΔΟΜΙΚΑ σελ. 44	 ΚΟΦΤΕΣ ΜΠΕΤΟΝ σελ. 45	 INVERTER σελ. 46-49	 ΜΑΣΚΕΣ σελ. 47	 ΗΛΕΚΤΡΟΣΥΓΚΟΛ- ΛΗΣΕΙΣ σελ. 50-51
 ΒΙΔΟΛΟΓΟΙ σελ. 52	 ΣΙΔΗΡΟΠΡΙΟΝΑ ΤΑΙΝΙΑΣ σελ. 53	 ΤΟΡΝΟΙ σελ. 54	 ΔΡΑΠΑΝΑ ΚΟΛΩΝΑΤΑ σελ. 55	 ΑΕΡΟΣΥΜΠΙΕΣΤΕΣ σελ. 56-58	 ΕΡΓΑΛΕΙΑ ΑΕΡΟΣ σελ. 60-61
 ΠΑΓΚΟΙ & ΕΡΓΑΛΕΙΟΦΟΡΕΙΣ σελ. 62-63	 ΚΑΡΟΤΣΟΓΡΥΛΛΟΙ σελ. 65	 ΠΡΕΣΣΕΣ σελ. 66	 ΛΑΔΙΕΡΕΣ σελ. 69	 ΦΟΡΤΙΣΤΕΣ σελ. 70-71	 ΠΑΛΕΤΟΦΟΡΑ σελ. 72-73
 ΚΑΡΟΤΣΙΑ σελ. 76-77	 ΠΑΛΑΓΚΑ σελ. 78-79	 ΗΛΕΚΤΡΙΚΟΙ ΕΡΓΑΤΕΣ σελ. 80	 ΑΝΤΛΙΕΣ σελ. 82-86	 ΓΕΝΝΗΤΡΙΕΣ σελ. 88-90	 ΜΗΧΑΝΗΜΑΤΑ GOODYEAR σελ. 92-93
 ΘΑΜΝΟΚΟΠΤΙΚΑ σελ. 94-95	 ΨΑΛΙΔΙΑ ΚΛΑΔΕΜΑΤΟΣ ΜΠΑΤΑΡΙΑΣ σελ. 98-100	 ΚΛΑΔΕΥΤΙΚΑ ΑΛΥΣ/ΝΑ ΜΠΑΤΑΡΙΑΣ σελ. 101	 ΑΛΥΣΟΠΡΙΟΝΑ σελ. 102	 ΚΛΑΔΟΤΕΜΑΧΙΣΤΕΣ- ΣΧΙΣΤΙΚΑ ΞΥΛΟΥ σελ. 103	 ΣΚΑΠΤΙΚΑ σελ. 108-109
 ΨΕΚΑΣΤΙΚΑ σελ. 110-111	 ΠΑΠΟΥΤΣΙΑ ΕΡΓΑΣΙΑΣ σελ. 112-114	 ΣΚΑΛΕΣ σελ. 116-117	 ΡΑΦΙΕΡΕΣ σελ. 118	 BBQ σελ. 120-122	 ΜΠΑΓΚΑΖΙΕΡΕΣ σελ. 123

ΚΑΤΑΣΤΗΜΑ ΠΩΛΗΣΗΣ

