



ΠΑΠΑΔΕΑΣ Α.Ε.
ΒΙΟΜΗΧΑΝΙΚΑ ΕΡΓΑΛΕΙΑ & ΣΙΔΗΡΙΚΑ

ΦΘΙΝΟΠΩΡΟ 2022

ΠΡΟ ΣΦΟ ΡΕΣ



KRAUSMANN

TACTIX

FISCO
Fastening Systems

YARDSMITH



ΨΗΦΙΑΚΗ ΕΚΔΟΣΗ

1 ΣΥΣΤΗΜΑ

Ο ΤΕΛΕΙΟΣ ΣΥΝΔΥΑΣΜΟΣ



ΚΗΠΟΥ



ΕΚΣΚΑΦΗ



ΚΟΠΗ & ΓΥΑΛΙΣΜΑ



ΛΕΙΑΝ



ΑΞΙΟΠΙΣΤΗ

BRUSHLESS

ΘΕΤΕΙ ΝΕΑ ΜΕΤΡΑ ΣΥΓΚΡΙΣΗΣ ΣΤΗΝ ΑΠΟΔΟΣΗ.

Η επαναστατική απόδοση των νέων εργαλείων μπαταρίας BRUSHLESS προσφέρει εξαιρετική ισχύ, που μπορείς να τη νιώσεις. Η μοναδική τεχνολογία με τον νέο υψηλής απόδοσης κινητήρα χωρίς ψύκτρες εκμεταλλεύεται το πλήρες δυναμικό των μπαταριών UN1 POWER, ώστε να μπορείς να εκτελείς ακόμη και τις πιο απαιτητικές εργασίες.



BRUSHLESS

ΜΠΑΤΑΡΙΑΣ

ΔΥΝΑΜΗΣ ΚΑΙ ΕΥΕΛΙΞΙΑΣ



ΝΣΗ



ΔΙΑΤΡΗΣΗ & ΒΙΔΩΜΑ



ΠΡΙΟΝΙΣΜΑ



ΑΥΤΟΚΙΝΗΤΟ



ΑΠΟΔΟΣΗ*



**ΠΕΡΙΣΣΟΤΕΡΗ ΕΥΕΛΙΞΙΑ ΑΠΟ ΠΟΤΕ ΑΛΛΟΤΕ.
ΜΙΑ ΜΠΑΤΑΡΙΑ ΓΙΑ ΟΛΕΣ ΤΙΣ ΕΦΑΡΜΟΓΕΣ.**

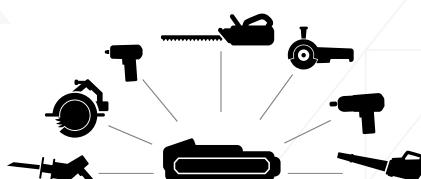



ΚΑΝΕ ΤΟΝ ΔΙΚΟ ΣΟΥ ΣΥΝΔΥΑΣΜΟ!



ΜΠΑΤΑΡΙΑ 12V



- Ρεύμα εξόδου: 2.0 Ah
- Βάρος: 179 gr
- *Συνδύασε το με το φορτιστή C1222

2.0 Ah

LITHION

001 art: B122 30 Π

5 212000 738929

17€

ΦΟΡΤΙΣΤΗΣ 12V



- Ρεύμα εξόδου: 2.2 Ah
- Βάρος: 266 gr
- *Συνδύασε το με τη μπαταρία B122



002 art: C1222 30 Π

5 212000 738967

13€

12V ΔΡΑΠ/ΒΙΔΟ ΚΡΟΥΣΤΙΚΟ MINI U71012

LITHION

ΔΡΑΠΑΝΟ ΚΡΟΥΣΤΙΚΟ MINI solo

- Ταχύτητα: 0-400/0-1400 min⁻¹
- Τσος: 10 mm, αυτόματο
- Ροπή: 30 Nm
- Κρούση: 0-19500 ipm
- Ροπή: 18+3
- Διάρθρωση σε:
 - Τοιχοποιία: 10 mm
 - Μέταλλο: 10 mm
 - Ξύλο: 22 mm
- Βάρος: 820 gr

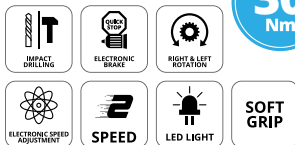

30 Nm

003 art: U71012-00 30 Π

5 212000 738745

26€

+ ΜΠΑΤΑΡΙΑ 2.0Ah + ΦΟΡΤΙΣΤΗΣ + ΤΣΑΝΤΑ

LITHION



2.0 Ah



+ ΔΩΡΟ

004 art: U71012-12S 30 Π

5 212000 742209

56€

2 × ΜΠΑΤΑΡΙΑ 2.0Ah + ΦΟΡΤΙΣΤΗΣ + ΤΣΑΝΤΑ

LITHION



2.0 Ah



+ ΔΩΡΟ

005 art: U71012-22S 30 Π

5 212000 742216

73€

12V ΠΑΛΜΙΚΟ ΚΑΤΣΑΒΙΔΙ MINI U73012

LITHION

ΠΑΛΜΙΚΟ ΚΑΤΣΑΒΙΔΙ MINI solo

- Ταχύτητα: 0-2400 rpm
- Ροπή: 100 Nm
- Κρούση: 0-3000 ipm
- Υποδοχή: ¼" εξαγωνο
- Βάρος: 770 gr

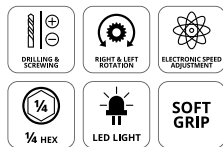

100 Nm

006 art: U73012-00 30 Π

5 212000 738783

33€

12V ΜΠΟΥΛΟΝΟΚΛΕΙΔΟ MINI U75012

LITHION

ΜΠΟΥΛΟΝΟΚΛΕΙΔΟ MINI solo

- Ταχύτητα: 0-2400 rpm
- Ροπή: 100 Nm
- Κρούση: 0-3000 ipm
- Υποδοχή: ⅜" τετράγωνο
- Βάρος: 770 gr

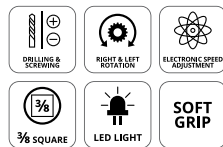

100 Nm

009 art: U75012-00 30 Π

5 212000 738806

33€

+ ΜΠΑΤΑΡΙΑ 2.0Ah + ΦΟΡΤΙΣΤΗΣ + ΤΣΑΝΤΑ



LITHION

2.0 Ah

+ ΔΩΡΟ

007 art: U73012-12S 30 Π

5 212000 742407

63€

+ 2 × ΜΠΑΤΑΡΙΑ 2.0Ah + ΦΟΡΤΙΣΤΗΣ + ΤΣΑΝΤΑ



LITHION

2.0 Ah

+ ΔΩΡΟ

008 art: U73012-22S 30 Π

5 212000 742414

80€

+ ΜΠΑΤΑΡΙΑ 2.0Ah + ΦΟΡΤΙΣΤΗΣ + ΤΣΑΝΤΑ



LITHION

2.0 Ah

+ ΔΩΡΟ

010 art: U75012-12S 30 Π

5 212000 742506

63€

+ 2 × ΜΠΑΤΑΡΙΑ 2.0Ah + ΦΟΡΤΙΣΤΗΣ + ΤΣΑΝΤΑ



LITHION

2.0 Ah

+ ΔΩΡΟ

011 art: U75012-22S 30 Π

5 212000 742513

80€

12V ΣΠΑΘΟΣΕΓΑ MINI U63012

LITHION

ΣΠΑΘΟΣΕΓΑ
MINI solo



12V
INPUT POWER

- Ταχύτητα: 0-3000 rpm
- Μήκος τάλαντωσης: 15 mm
- Κοπή σε:
Ξύλο: 65 mm
Μέταλλο: 8 mm
Πλαστικό σωλήνα: 50 mm
- Βάρος 1.05 kg



012 art: U63012-00 30 Π



44€

+ ΜΠΑΤΑΡΙΑ 2.0Ah + ΦΟΡΤΙΣΤΗΣ + ΤΣΑΝΤΑ



013 art: U63012-12S 30 Π



74€

+ 2 x ΜΠΑΤΑΡΙΑ 2.0Ah + ΦΟΡΤΙΣΤΗΣ + ΤΣΑΝΤΑ



014 art: U63012-22S 30 Π



91€

12V ΚΑΣΤΑΝΙΑ MINI U78012

LITHION

ΚΑΣΤΑΝΙΑ MINI
SOLO



12V
INPUT POWER

- Ταχύτητα: 0-230 rpm
- Ροπή: 55 Nm
- Υποδοχή: 3/8" τετράγωνο
- Βάρος: 650 gr



015 art: U78012-00 30 Π



42€

+ ΜΠΑΤΑΡΙΑ 2.0Ah + ΦΟΡΤΙΣΤΗΣ + ΤΣΑΝΤΑ



016 art: U78012-12S 30 Π



72€

+ 2 x ΜΠΑΤΑΡΙΑ 2.0Ah + ΦΟΡΤΙΣΤΗΣ + ΤΣΑΝΤΑ



017 art: U78012-22S 30 Π



89€

12V ΣΕΤ ΔΡΑΠ/ΒΙΔΟ ΚΡΟΥΣΤΙΚΟ MINI + ΠΑΛΜΙΚΟ ΚΑΤΣΑΒΙΔΙ MINI

+ 2 x ΜΠΑΤΑΡΙΑ 12V, 2.0Ah
+ ΦΟΡΤΙΣΤΗ + ΤΣΑΝΤΑ

12V
INPUT POWER



018 art: US117-22S 30 Π



106€

12V ΣΕΤ ΔΡΑΠ/ΒΙΔΟ ΚΡΟΥΣΤΙΚΟ MINI + ΜΠΟΥΛΟΝΟΚΛΕΙΔΟ MINI

+ 2 x ΜΠΑΤΑΡΙΑ 12V, 2.0Ah
+ ΦΟΡΤΙΣΤΗ + ΤΣΑΝΤΑ

12V
INPUT POWER



019 art: US118-22S 30 Π



106€

12V ΣΕΤ ΠΑΛΜΙΚΟ ΚΑΤΣΑΒΙΔΙ MINI + ΜΠΟΥΛΟΝΟΚΛΕΙΔΟ MINI

+ 2 x ΜΠΑΤΑΡΙΑ 12V, 2.0Ah
+ ΦΟΡΤΙΣΤΗ + ΤΣΑΝΤΑ

12V
INPUT POWER



020 art: US119-22S 30 Π



113€



ΚΑΝΕ ΤΟΝ ΔΙΚΟ ΣΟΥ ΣΥΝΔΥΑΣΜΟ!

20V
INPUT POWERUN1
POWER

ΜΠΑΤΑΡΙΑ 20V 2.0Ah

20V
INPUT POWER

LITHION

2.0
Ah

CE

021 art: B202 30 Π



5 212000 738936

- Ρεύμα εξόδου: 2.0 Ah
- Βάρος: 365 gr
- *Συνδυάσε το με τους φορτιστές C2022 / C2040 / C2040-2

27€

ΦΟΡΤΙΣΤΗΣ 20V

20V
INPUT POWER

CE EMC

024 art: C2022 30 Π



5 212000 738974

- Ρεύμα εξόδου: 2.2 Ah
- Βάρος: 305 gr
- *Συνδυάσε το με τις μπαταρίες B202 / B204 / B205

15€

ΜΠΑΤΑΡΙΑ 20V 4.0Ah

20V
INPUT POWER

LITHION

4.0
Ah

CE

022 art: B204 30 Π



5 212000 738943

- Ρεύμα εξόδου: 4.0 Ah
- Βάρος: 626 gr
- *Συνδυάσε το με τους φορτιστές C2022 / C2040 / C2040-2

46€

ΤΑΧΥΦΟΡΤΙΣΤΗΣ 20V

20V
INPUT POWER

CE EMC

025 art: C2040 30 Π



5 212000 738981

- Ρεύμα εξόδου: 4.0 Ah
- Βάρος: 395 gr
- *Συνδυάσε το με τις μπαταρίες B202 / B204 / B205

22€

ΜΠΑΤΑΡΙΑ 20V 5.0Ah

20V
INPUT POWER

LITHION

5.0
Ah

CE

023 art: B205 30 Π



5 212000 738950

- Ρεύμα εξόδου: 5.0 Ah
- Βάρος: 670 gr
- *Συνδυάσε το με τους φορτιστές C2022 / C2040 / C2040-2

64€

ΦΟΡΤΙΣΤΗΣ 20V

20V
INPUT POWER

CE EMC

026 art: C2040-2 30 Π



5 212000 738998

- Ρεύμα εξόδου: 4.0 Ah
- Βάρος: 567 gr
- *Συνδυάσε το με τις μπαταρίες B202 / B204 / B205

28€

20V ΔΡΑΠ/ΒΙΔΟ ΚΡΟΥΣΤΙΚΟ U70020

LITHION

ΔΡΑΠΑΝ/ΒΙΔΟ ΚΡΟΥΣΤΙΚΟ solo

- Ταχύτητα χωρίς φορτίο 0-400 / 0-1500 rpm
- Επιλογές ρυθμιζόμενης ροπής 18+3 θέσεων
- Τσοκ Ø 13 mm αυτόματο
- Διάτρηση σε τοιχοποιία 13 mm
- Διάτρηση σε μέταλλο 13 mm
- Διάτρηση σε ξύλο 38 mm
- Βάρος 855 gr

35
Nm

027 art: U70020-00 30 Π



5 212000 738752

34€

20V
INPUT POWER

+ 2.0Ah LI-ION + ΤΑΧΥΦΟΡΤΙΣΤΗΣ + ΤΣΑΝΤΑ

LITHION

2.0
Ah

+ ΔΩΡΟ



028 art: U70020-12S 30 Π



5 212000 743220

76€



20V ΔΡΑΠ/ΒΙΔΟ ΚΡΟΥΣΤΙΚΟ U71020

20V
INPUT POWER

ΔΡΑΠΑΝΟ ΚΡΟΥΣΤΙΚΟ
solo

LITHION

- Ταχύτητα: 0-400/0-1700 rpm
- Τσوك: 13 mm, αυτόματο
- Ροπή: 45 Nm
- Κρούση: 0-25500 ipm
- Ρυθμιζόμενη ροπή: 21+3
- Διάτρηση σε:
Τοιχοποιία: 13 mm
Μέταλλο: 13 mm
Ξύλο: 38 mm
- Βάρος: 1.055 kg



45
Nm

CE 029 art: U71020-00B 30 Π

5 212000 738769

55€

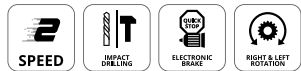

+ ΜΠΑΤΑΡΙΑ 2.0Ah + ΦΟΡΤΙΣΤΗΣ
+ ΤΣΑΝΤΑ

030 art: U71020-12SB 30 Π

5 212000 742223

97€



+ 2 x ΜΠΑΤΑΡΙΑ 2.0Ah + ΦΟΡΤΙΣΤΗΣ +
ΤΣΑΝΤΑ

031 art: U71020-22SB 30 Π

5 212000 742230

124€



+ ΜΠΑΤΑΡΙΑ 4.0Ah + ΤΑΧΥΦΟΡΤΙΣΤΗΣ +
ΤΣΑΝΤΑ

032 art: U71020-14SB 30 Π

5 212000 742247

123€



+ 2 x ΜΠΑΤΑΡΙΑ 4.0Ah +
ΤΑΧΥΦΟΡΤΙΣΤΗΣ + ΤΣΑΝΤΑ

033 art: U71020-24SB 30 Π

5 212000 742254

169€



+ ΜΠΑΤΑΡΙΑ 5.0Ah + ΤΑΧΥΦΟΡΤΙΣΤΗΣ
+ ΤΣΑΝΤΑ

034 art: U71020-15SB 30 Π

5 212000 742261

141€



+ 2 x ΜΠΑΤΑΡΙΑ 5.0Ah +
ΤΑΧΥΦΟΡΤΙΣΤΗΣ + ΤΣΑΝΤΑ

035 art: U71020-25SB 30 Π

5 212000 742278

205€



20V ΔΡΑΠ/ΒΙΔΟ ΚΡΟΥΣΤΙΚΟ U72020

20V
INPUT POWER

ΔΡΑΠΑΝΟ ΚΡΟΥΣΤΙΚΟ
solo

LITHION

- Ταχύτητα: 0-400/0-2000 rpm
- Τσوك: 13 mm, αυτόματο
- Ροπή: 55 Nm
- Κρούση: 0-6750/0-30000 ipm
- Ρυθμιζόμενη ροπή: 21+3
- Διάτρηση σε:
Τοιχοποιία: 13 mm
Μέταλλο: 13 mm
Ξύλο: 38 mm
- Βάρος: 1.18 kg



55
Nm

CE 036 art: U72020-00B 30 Π

5 212000 738776

80€

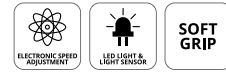

+ ΜΠΑΤΑΡΙΑ 2.0Ah + ΦΟΡΤΙΣΤΗΣ
+ ΤΣΑΝΤΑ

037 art: U72020-12SB 30 Π

5 212000 742285

122€



+ 2 x ΜΠΑΤΑΡΙΑ 2.0Ah + ΦΟΡΤΙΣΤΗΣ +
ΤΣΑΝΤΑ

038 art: U72020-22SB 30 Π

5 212000 742292

149€



+ ΜΠΑΤΑΡΙΑ 4.0Ah + ΤΑΧΥΦΟΡΤΙΣΤΗΣ +
ΤΣΑΝΤΑ

039 art: U72020-14SB 30 Π

5 212000 742308

148€



+ 2 x ΜΠΑΤΑΡΙΑ 4.0Ah +
ΤΑΧΥΦΟΡΤΙΣΤΗΣ + ΤΣΑΝΤΑ

040 art: U72020-24SB 30 Π

5 212000 742315

194€



+ ΜΠΑΤΑΡΙΑ 5.0Ah + ΤΑΧΥΦΟΡΤΙΣΤΗΣ
+ ΤΣΑΝΤΑ

041 art: U72020-15SB 30 Π

5 212000 742322

166€



+ 2 x ΜΠΑΤΑΡΙΑ 5.0Ah +
ΤΑΧΥΦΟΡΤΙΣΤΗΣ + ΤΣΑΝΤΑ

042 art: U72020-25SB 30 Π

5 212000 742339

230€



20V ΜΠΟΥΛΟΝΟΚΛΕΙΔΟ U75020

3 ΤΑΧΥΤΗΤΩΝ

20V
INPUT POWERΜΠΟΥΛΟΝΟΚΛΕΙΔΟ
solo

LITHION

- Ταχύτητα: 0-2600 / 0-2000 / 0-1600 rpm
- Κρούσεις: 0-3300 / 0-2500 / 0-1800 ipm
- Ροπή: 350 / 270 / 215 Nm
- Υποδοχή: ½" τετράγωνο
- Βάρος: 1.12 kg

350
Nm

043 art: U75020-00B 30 Π



5 212000 738813

62€

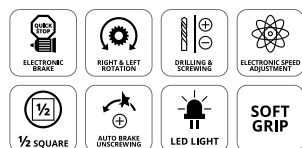

+ ΜΠΑΤΑΡΙΑ 4.0Ah + ΤΑΧΥΦΟΡΤΙΣΤΗΣ + ΤΣΑΝΤΑ

LITHION

4.0
Ah

044 art: U75020-14SB 30 Π



5 212000 742421

130€



ΔΩΡΟ

+ 2 x ΜΠΑΤΑΡΙΑ 4.0Ah + ΤΑΧΥΦΟΡΤΙΣΤΗΣ + ΤΣΑΝΤΑ

LITHION

4.0
Ah

045 art: U75020-24SB 30 Π



5 212000 742438

176€



ΔΩΡΟ

+ ΜΠΑΤΑΡΙΑ 5.0Ah + ΤΑΧΥΦΟΡΤΙΣΤΗΣ + ΤΣΑΝΤΑ

LITHION

5.0
Ah

046 art: U75020-15SB 30 Π



5 212000 742445

148€



ΔΩΡΟ

+ 2 x ΜΠΑΤΑΡΙΑ 5.0Ah + ΤΑΧΥΦΟΡΤΙΣΤΗΣ + ΤΣΑΝΤΑ

LITHION

5.0
Ah

047 art: U75020-25SB 30 Π



5 212000 742452

212€



ΔΩΡΟ

20V ΜΠΟΥΛΟΝΟΚΛΕΙΔΟ U76020

3 ΤΑΧΥΤΗΤΩΝ

20V
INPUT POWERΜΠΟΥΛΟΝΟΚΛΕΙΔΟ
solo

LITHION

- Ταχύτητα: 0-1800 / 0-1400 / 0-550 rpm
- Κρούσεις: 0-2100 / 0-1800 / 0-1000 ipm
- Ροπή: 1000 / 777 / 305 Nm
- Υποδοχή: ½" τετράγωνο
- Βάρος: 2.15 kg

1000
Nm

048 art: U76020-00B 30 Π



5 212000 738820

209€

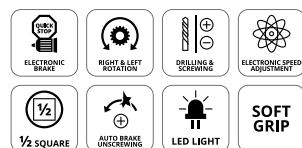

+ ΜΠΑΤΑΡΙΑ 4.0Ah + ΤΑΧΥΦΟΡΤΙΣΤΗΣ + ΤΣΑΝΤΑ

LITHION

4.0
Ah

049 art: U76020-14SB 30 Π



5 212000 742469

277€



ΔΩΡΟ

+ 2 x ΜΠΑΤΑΡΙΑ 4.0Ah + ΤΑΧΥΦΟΡΤΙΣΤΗΣ + ΤΣΑΝΤΑ

LITHION

4.0
Ah

050 art: U76020-24SB 30 Π



5 212000 742476

323€



ΔΩΡΟ

+ ΜΠΑΤΑΡΙΑ 5.0Ah + ΤΑΧΥΦΟΡΤΙΣΤΗΣ + ΤΣΑΝΤΑ

LITHION

5.0
Ah

051 art: U76020-15SB 30 Π



5 212000 742483

295€



ΔΩΡΟ

+ 2 x ΜΠΑΤΑΡΙΑ 5.0Ah + ΤΑΧΥΦΟΡΤΙΣΤΗΣ + ΤΣΑΝΤΑ

LITHION

5.0
Ah

052 art: U76020-25SB 30 Π



5 212000 742490

359€



ΔΩΡΟ

20V ΠΑΛΜΙΚΟ ΚΑΤΣΑΒΙΔΙ U73020

3 ΤΑΧΥΤΗΤΩΝ

20V
INPUT POWER

ΠΑΛΜΙΚΟ ΚΑΤΣΑΒΙΔΙ solo

LITHION

- Ταχύτητα: 0-2600 / 0-2000 / 0-1600 rpm
- Κρούσεις: 0-3300 / 0-2500 / 0-1800 ipm
- Ροπή: 280 / 215 / 173 Nm
- Υποδοχή: ¼" εξίδωνο
- Βάρος: 1.08 kg

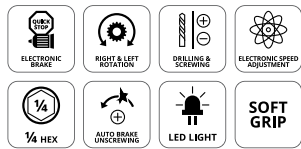

CE art: U73020-00B 30 Π

280 Nm
5 212000 738790

62€

+ ΜΠΑΤΑΡΙΑ 2.0Ah + ΦΟΡΤΙΣΤΗΣ + ΤΣΑΝΤΑ



054 art: U73020-12SB 30 Π

5 212000 742346

104€

+ 2 x ΜΠΑΤΑΡΙΑ 2.0Ah + ΦΟΡΤΙΣΤΗΣ + ΤΣΑΝΤΑ



055 art: U73020-22SB 30 Π

5 212000 742353

131€

+ ΜΠΑΤΑΡΙΑ 4.0Ah + ΤΑΧΥΦΟΡΤΙΣΤΗΣ + ΤΣΑΝΤΑ



056 art: U73020-14SB 30 Π

5 212000 742360

130€

+ 2 x ΜΠΑΤΑΡΙΑ 4.0Ah + ΤΑΧΥΦΟΡΤΙΣΤΗΣ + ΤΣΑΝΤΑ



057 art: U73020-24SB 30 Π

5 212000 742377

176€

+ ΜΠΑΤΑΡΙΑ 5.0Ah + ΤΑΧΥΦΟΡΤΙΣΤΗΣ + ΤΣΑΝΤΑ



058 art: U73020-15SB 30 Π

5 212000 742384

148€

+ 2 x ΜΠΑΤΑΡΙΑ 5.0Ah + ΤΑΧΥΦΟΡΤΙΣΤΗΣ + ΤΣΑΝΤΑ



059 art: U73020-25SB 30 Π

5 212000 742391

212€

20V ΠΙΣΤΟΛΕΤΟ ΠΕΡΙΣΤΡΟΦΙΚΟ ΣΚΑΠΤΙΚΟ SDS-PLUS U98020

20V
INPUT POWER

ΠΙΣΤΟΛΕΤΟ ΠΕΡΙΣΤΡΟΦΙΚΟ ΣΚΑΠΤΙΚΟ SDS-PLUS solo

LITHION

- Ταχύτητα: 0-1400 rpm
- Κρουστική ενέργεια: 2.2J
- Τσος: SDS-Plus
- Διάτρηση σε Μπετόν: 22 mm
- Μέταλλο: 13 mm
- Ξύλο: 28 mm
- Βάρος: 2.15 kg



2.2J

CE art: U98020-00B 30 Π

5 212000 738899

119€

+ ΜΠΑΤΑΡΙΑ 4.0Ah + ΤΑΧΥΦΟΡΤΙΣΤΗΣ + ΤΣΑΝΤΑ



LITHION

4.0 Ah

061 art: U98020-14SB 30 Π

5 212000 742605

187€

+ 2 x ΜΠΑΤΑΡΙΑ 4.0Ah + ΤΑΧΥΦΟΡΤΙΣΤΗΣ + ΤΣΑΝΤΑ



LITHION

4.0 Ah

062 art: U98020-24SB 30 Π

5 212000 742612

233€

+ ΜΠΑΤΑΡΙΑ 5.0Ah + ΤΑΧΥΦΟΡΤΙΣΤΗΣ + ΤΣΑΝΤΑ



LITHION

5.0 Ah

063 art: U98020-15SB 30 Π

5 212000 742629

205€

+ 2 x ΜΠΑΤΑΡΙΑ 5.0Ah + ΤΑΧΥΦΟΡΤΙΣΤΗΣ + ΤΣΑΝΤΑ



LITHION

5.0 Ah

064 art: U98020-25SB 30 Π

5 212000 742636

269€

20V ΓΩΝΙΑΚΟΣ ΤΡΟΧΟΣ Ø125 U87020

20V
INPUT POWER

ΓΩΝΙΑΚΟΣ ΤΡΟΧΟΣ
Ø125 solo

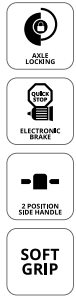

LITHION

- Ταχύτητα: 8500 min⁻¹
- Δίσκος: Ø125 mm
- Πάχος δίσκου: 6 mm
- Διάμετρος οπής: 20 mm
- Βάρος: 1.67 kg

065 art: U87020-00B 30 Π

CE 5 212000 738875

75€

+ ΜΠΑΤΑΡΙΑ 4.0Ah + ΤΑΧΥΦΟΡΤΙΣΤΗΣ+ ΤΣΑΝΤΑ



066 art: U87020-14SB 30 Π

5 212000 742568

143€

+ 2 x ΜΠΑΤΑΡΙΑ 4.0Ah + ΤΑΧΥΦΟΡΤΙΣΤΗΣ + ΤΣΑΝΤΑ



067 art: U87020-24SB 30 Π

5 212000 742575

189€

+ ΜΠΑΤΑΡΙΑ 5.0Ah + ΤΑΧΥΦΟΡΤΙΣΤΗΣ + ΤΣΑΝΤΑ



068 art: U87020-15SB 30 Π

5 212000 742582

161€

+ 2 x ΜΠΑΤΑΡΙΑ 5.0Ah + ΤΑΧΥΦΟΡΤΙΣΤΗΣ + ΤΣΑΝΤΑ



069 art: U87020-25SB 30 Π

5 212000 742599

225€

20V ΔΙΣΚΟΠΡΙΟΝΟ U64020

20V
INPUT POWER

ΔΙΣΚΟΠΡΙΟΝΟ
solo



LITHION

- Ταχύτητα: 5000 rpm
- Δίσκος: 165 x 20 x 1.6 mm
- Ροπή: 0°: 57 mm / 45°: 41 mm / 50°: 37 mm
- Διάμετρος οπής: 20 mm
- Βάρος: 2.7 kg

CE

5 212000 738868

109€

+ ΜΠΑΤΑΡΙΑ 4.0Ah + ΤΑΧΥΦΟΡΤΙΣΤΗΣ+ ΤΣΑΝΤΑ



070 art: U64020-14SB 30 Π

5 212000 742520

177€

+ 2 x ΜΠΑΤΑΡΙΑ 4.0Ah + ΤΑΧΥΦΟΡΤΙΣΤΗΣ + ΤΣΑΝΤΑ



072 art: U64020-24SB 30 Π

5 212000 742537

223€

+ ΜΠΑΤΑΡΙΑ 5.0Ah + ΤΑΧΥΦΟΡΤΙΣΤΗΣ + ΤΣΑΝΤΑ



073 art: U64020-15SB 30 Π

5 212000 742544

195€

+ 2 x ΜΠΑΤΑΡΙΑ 5.0Ah + ΤΑΧΥΦΟΡΤΙΣΤΗΣ + ΤΣΑΝΤΑ



074 art: U64020-25SB 30 Π

5 212000 742551

259€

20V ΨΑΛΙΔΙ ΜΠΟΡΝΤΟΥΡΑΣ 51cm U36020

20V
INPUT POWER

ΨΑΛΙΔΙ ΜΠΟΡΝΤΟΥΡΑΣ solo

LITHION

- Μέγιστη ταχύτητα κοπής 13000 rpm
- Μήκος λεπίδας 510 mm
- Μέγιστο πλάτος κοπής 16 mm
- Ωφέλιμο μήκος κοπής 450 mm
- Στάθμη θορύβου 90 dB
- Βάρος 2.07 kg



075 art: U36020-00 30 Π

5 212000 738905

59€

+ ΜΠΑΤΑΡΙΑ 2.0Ah + ΦΟΡΤΙΣΤΗΣ



076 art: U36020-12 30 Π

5 212000 743626

101€

+ ΜΠΑΤΑΡΙΑ 4.0Ah + ΤΑΧΥΦΟΡΤΙΣΤΗΣ



077 art: U36020-14 30 Π

5 212000 743633

127€

+ ΜΠΑΤΑΡΙΑ 5.0Ah + ΤΑΧΥΦΟΡΤΙΣΤΗΣ



078 art: U36020-15 30 Π

5 212000 743640

145€

3.7V ΚΑΤΣΑΒΙΔΙ ΕΠΑΝΑΦΟΡΤΙΖΟΜΕΝΟ
με φακό LED + 10 εξαρτήματα σε βαλιτσάκι μεταφοράς *Δεν ανήκει στην οικογένεια UN1 POWER



- Ροπή 3 Nm
- Ρυθμιζ. ταχύτητα 250 rpm
- Δεξιά & Αριστερή περιστροφή
- Τσοκ με Εξάγωνο Καρέ 1/4" (6.35mm)
- Φόρτιση σε 2-3 ώρες
- Βάρος 350 gr

- Περιλαμβάνει:
- 9 μύτες 25 mm
 - 1 μαγνητική προέκταση
 - 1 καλώδιο φόρτισης USB
 - Κασέτινα μεταφοράς



3.7V
INPUT POWER

LITHION

1.5
Ah

LED
TECHNOLOGY

079 art: 7000 30 Π

5 212000 743107

20€

3.6V ΚΑΤΣΑΒΙΔΙ ΕΠΑΝΑΦΟΡΤΙΖΟΜΕΝΟ
με φακό LED + 50 εξαρτήματα σε βαλιτσάκι μεταφοράς *Δεν ανήκει στην οικογένεια UN1 POWER

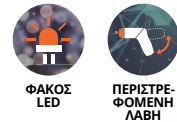

- Ροπή 6 Nm
- Ρυθμιζ. ταχύτητα 210 rpm
- 15+1 θέσεις
- Δεξιά & Αριστερή περιστροφή
- Τσοκ με Εξάγωνο Καρέ 1/4" (6.35mm)
- Βάρος 460 gr

- Περιλαμβάνει:
- Βαλιτσάκι Μεταφοράς
 - 49 μύτες 25 mm
 - 1 προέκταση 60 mm
 - 1 καλώδιο φόρτισης USB



3.6V
INPUT POWER

LITHION

1.3
Ah

LED
TECHNOLOGY

080 art: 7010 30 Π

5 212000 737755

30€

20V ΔΡΑΠ/ΒΙΔΟ ΚΡΟΥΣΤΙΚΟ ΕΠΑΝΑΦΟΡΤΙΖΟΜΕΝΟ

*Δεν ανήκει στην οικογένεια UN1 POWER

LITHION

1.3
Ah

- Διάτρηση & βίδωμα
- Ροπή: 35 Nm
- Διάτρηση με κρούση
- Ρυθμιζόμενες στροφές
- 2 μηχανικές ταχύτητες
- Ρυθμιζ. ταχύτητα: 0-500 / 0-1700 rpm
- Ρυθμιζόμενης ροπή 18 θέσεων
- Δεξιά & αριστερή περιστροφή
- Ηλεκτρονικό φρένο για αυτόματο σταμάτημα του κινητήρα
- Τσοκ Ø10mm με αυτόματο κλειδωμα
- Αντιολισθητική λαβή
- Πλήρης φόρτιση: 3-5 h
- Ένδειξη χωρητικότητας μπαταρίας
- Βάρος: 1.20 kg



ΔΙΑΤΡΗΣΗ ΜΕ ΚΡΟΥΣΗ



- Περιλαμβάνει:
- Φορτιστή 3-5 ωρών
 - 1x Μπαταρία λιθίου 20V / 1.3 Ah
 - Βαλιτσά μεταφοράς
 - 6 Μύτες
 - 6 Τρυπάνια
 - 1 Μαγνητικό Αντάπτορα

20V
INPUT POWER

LITHION

081 art: 7251 30 Π

5 212000 738097

47€

ΛΕΙΖΕΡ 3.7V ΕΠΑΝΑΦΟΡΤΙΖΟΜΕΝΟ ΑΥΤΟΑΛΦΑΔΙΑΖΟΜΕΝΟ 3 × 360° ΠΡΑΣΙΝΗΣ ΓΡΑΜΜΗΣ

*Δεν ανήκει στην οικογένεια UN1 POWER

LITHION

2.6
Ah



IP54



ΤΡΙΣΔΙΑΣΤΑΤΟ

- Λέιζερ πράσινης προβολής
- Δέσμη λέιζερ 3 × 360° μοίρες
- Μήκος κύματος 520 nm
- Ακρίβεια ± 1 mm / 7 m
- Ακτίνα λειτουργίας από 30 έως 50 m (με στόχο)
- Εύρος θερμοκρασίας -20°C έως 50°C
- Βαθμός προστασίας συσκευής IP54
- Μπαταρία 2.6 Ah Li-Ion
- Βάρος 660 gr



ΠΛΗΘΟΣ ΑΞΕΣΟΥΑΡ ΣΕ ΤΣΑΝΤΑ ΜΕΤΑΦΟΡΑΣ

- Περιλαμβάνει:
- Μπαταρία 2.6 Ah
 - Φορτιστής μπαταρίας
 - Βάση ανύψωσης
 - Μίνι βάση με 3 πόδια
 - Μαγνητική βάση
 - Τηλεχειριστήριο
 - Πράσινη πλακέτα στόχος
 - Επιτοίχια σιδερένια πλάκα
 - Αντάπτορας 1/4" σε 5/8"
 - Γυαλιά με πράσινο φακό
 - Πανάκι καθαρισμού
 - Τσάντα μεταφοράς

3.7V
INPUT POWER

082 art: 2100 30 Π

5 212000 741738

145€

12V ΠΙΣΤΟΛΙ ΣΙΛΙΚΟΝΗΣ 300/600ML ΕΠΑΝΑΦΟΡΤΙΖΟΜΕΝΟ για φύσιγγες και σαλάμα

*Δεν ανήκει στην οικογένεια UN1 POWER

LITHION

1.5
Ah



ΑΚΡΟΦΥΣΙΟ ΠΟΥ ΔΕ ΣΤΑΖΕΙ 'DRIPLESS'

- 6 λειτουργίες ταχύτητας
- Ταχύτητα 0-6.5 mm/s
- Μέγ. πίεση 0-3800 Nm
- Αντιολισθητική λαβή
- 2 Μπαταρίες 1.5 Ah Li-Ion
- Λάμπα LED
- Πλήρης φόρτιση 3 ώρες
- Βάρος 2.1 kg

- Περιλαμβάνει:
- Επαναφορτιζόμενο πιστόλι σιλικόνης
 - Φορτιστή 3 ωρών
 - Κύλινδρο
 - 2x Μπαταρίες λιθίου 12V / 1.5 Ah
 - Κλειδί M10
 - Τσάντα μεταφοράς



12V
INPUT POWER

083 art: 1400 30 Π

5 212000 734129

145€

ΤΡΙΠΟΔΟ ΑΛΟΥΜΙΝΙΟΥ 1/4" & 5/8" ΤΗΛΕΣΚΟΠΙΚΟ 52-150cm για λέιζερ (2100)

- Αλφάδι στην κεφαλή για απόλυτη ακρίβεια
- Μήκος 52 cm - 150 cm
- Σπείρωμα υποδοχής 5/8"
- Κατασκευασμένο από αλουμίνιο
- Βάρος 667 gr



ΑΛΦΑΔΙ ΣΤΗΝ ΚΕΦΑΛΗ

- Περιλαμβάνει:
- Υφασμάτινη θήκη για μεταφορά και αποθήκευση
 - Αντάπτορα 5/8" σε 1/4"

*Συμβατό αξεσουάρ για το 2100



084 art: 2170 30 Π

5 212000 742193

19,50€

**ΔΡΑΠ/ΒΙΔΟ ΚΡΟΥΣΤΙΚΟ U71020
+ ΠΑΛΜΙΚΟ ΚΑΤΣΑΒΙΔΙ U73020**

20V
INPUT POWER

45 Nm



280 Nm

- Ταχύτητα: 0-400 / 0-1700 rpm
- Τσοκ: 13 mm, αυτόματο
- Ροπή: 45 Nm
- Κρούση: 0-25500 ipm
- Ρυθμιζόμενη ροπή: 21+3
- Διάρθρωση σε: Τοιχοποιία: 13 mm
Μετάλλο: 13 mm
Ξύλο: 38 mm
- Βάρος: 1.055 kg

- Ταχύτητα: 0-2600 / 0-2000 / 0-1600 rpm
- Κρούση: 0-3300 / 0-2500 / 0-1800 ipm
- Ροπή: 280 / 215 / 173 Nm
- Υποδοχή: ¼" εξάγ.
- Βάρος: 1.08 kg

BRUSHLESS

+ 2 x ΜΠΑΤΑΡΙΑ 20V, 2.0Ah + ΦΟΡΤΙΣΤΗ + ΤΣΑΝΤΑ



085 art: US100-22SB 30 Π

5 212000 742681

186€

+ 2 x ΜΠΑΤΑΡΙΑ 20V, 4.0Ah + ΤΑΧΥΦΟΡΤΙΣΤΗ + ΤΣΑΝΤΑ



086 art: US101-24SB 30 Π

5 212000 742698

231€

+ 2 x ΜΠΑΤΑΡΙΑ 20V, 5.0Ah + ΤΑΧΥΦΟΡΤΙΣΤΗ + ΤΣΑΝΤΑ



087 art: US102-25SB 30 Π

5 212000 742704

267€

**ΔΡΑΠ/ΒΙΔΟ ΚΡΟΥΣΤΙΚΟ U71020
+ ΜΠΟΥΛΟΝΟΚΛΕΙΔΟ U75020**

20V
INPUT POWER

45 Nm



350 Nm

- Ταχύτητα: 0-400 / 0-1700 rpm
- Τσοκ: 13 mm, αυτόματο
- Ροπή: 45 Nm
- Κρούση: 0-25500 ipm
- Ρυθμιζόμενη ροπή: 21+3
- Διάρθρωση σε: Τοιχοποιία: 13 mm
Μετάλλο: 13 mm
Ξύλο: 38 mm
- Βάρος: 1.055 kg

- Ταχύτητα: 0-2600 / 0-2000 / 0-1600 rpm
- Κρούσεις: 0-3300 / 0-2500 / 0-1800 ipm
- Ροπή: 350 / 270 / 215 Nm
- Υποδοχή: ½" τετράγωνο
- Βάρος: 1.12 kg

BRUSHLESS

+ 2 x ΜΠΑΤΑΡΙΑ 20V, 4.0Ah + ΤΑΧΥΦΟΡΤΙΣΤΗ + ΤΣΑΝΤΑ



088 art: US103-24SB 30 Π

5 212000 742728

231€

+ 2 x ΜΠΑΤΑΡΙΑ 20V, 5.0Ah + ΤΑΧΥΦΟΡΤΙΣΤΗ + ΤΣΑΝΤΑ



089 art: US104-25SB 30 Π

5 212000 742735

267€

**ΔΡΑΠ/ΒΙΔΟ ΚΡΟΥΣΤΙΚΟ U71020
+ ΓΩΝΙΑΚΟΣ ΤΡΟΧΟΣ Ø125 U87020**

20V
INPUT POWER

45 Nm



- Ταχύτητα: 0-400 / 0-1700 rpm
- Τσοκ: 13 mm, αυτόματο
- Ροπή: 45 Nm
- Κρούση: 0-25500 ipm
- Ρυθμιζόμενη ροπή: 21+3
- Διάρθρωση σε: Τοιχοποιία: 13 mm
Μετάλλο: 13 mm
Ξύλο: 38 mm
- Βάρος: 1.055 kg

- Ταχύτητα: 8500 min⁻¹
- Δίσκος: Ø 125 mm
- Πάχος δίσκου: 6 mm
- Διάμετρος σιπής: 20 mm
- Βάρος: 1.67 kg

BRUSHLESS

+ 2 x ΜΠΑΤΑΡΙΑ 20V, 4.0Ah + ΤΑΧΥΦΟΡΤΙΣΤΗ + ΤΣΑΝΤΑ



090 art: US107-24SB 30 Π

5 212000 742739

244€

+ 2 x ΜΠΑΤΑΡΙΑ 20V, 5.0Ah + ΤΑΧΥΦΟΡΤΙΣΤΗ + ΤΣΑΝΤΑ



091 art: US108-25SB 30 Π

5 212000 742760

280€

**ΔΡΑΠ/ΒΙΔΟ ΚΡΟΥΣΤΙΚΟ U71020
+ ΠΙΣΤΟΛΕΤΟ ΠΕΡΙΣΤΡΟΦΙΚΟ
ΣΚΑΠΤΙΚΟ SDS-PLUS U98020**

20V
INPUT POWER

45 Nm



2.2J

- Ταχύτητα: 0-400 / 0-1700 rpm
- Τσοκ: 13 mm, αυτόματο
- Ροπή: 45 Nm
- Κρούση: 0-25500 ipm
- Ρυθμιζόμενη ροπή: 21+3
- Διάρθρωση σε: Τοιχοποιία: 13 mm
Μετάλλο: 13 mm
Ξύλο: 38 mm
- Βάρος: 1.055 kg

- Ταχύτητα: 0-1400 rpm
- Κρουστική ενέργεια: 2.2J
- Τσοκ: SDS-Plus
- Διάρθρωση σε Μπετόν: 22 mm
Μετάλλο: 13 mm
Ξύλο: 28 mm
- Βάρος: 2.15 kg

BRUSHLESS

+ 2 x ΜΠΑΤΑΡΙΑ 20V, 4.0Ah + ΤΑΧΥΦΟΡΤΙΣΤΗ + ΤΣΑΝΤΑ



092 art: US111-24SB 30 Π

5 212000 742773

288€

+ 2 x ΜΠΑΤΑΡΙΑ 20V, 5.0Ah + ΤΑΧΥΦΟΡΤΙΣΤΗ + ΤΣΑΝΤΑ



093 art: US112-25SB 30 Π

5 212000 742780

324€

**ΠΑΛΜΙΚΟ ΚΑΤΣΑΒΙΔΙ U73020
+ ΜΠΟΥΛΟΝΟΚΛΕΙΔΟ U75020**

20V
INPUT POWER

280
Nm



350
Nm

- Ταχύτητα: 0-2600 / 0-2000 / 0-1600 rpm
- Κρούση: 0-3300 / 0-2500 / 0-1800 ipm
- Ροπή: 280 / 215 / 173 Nm
- Υποδοχή: ¼" εξάγ.
- Βάρος: 1.08 kg

- Ταχύτητα: 0-2600 / 0-2000 / 0-1600 rpm
- Κρούσεις: 0-3300 / 0-2500 / 0-1800 ipm
- Ροπή: 350 / 270 / 215 Nm
- Υποδοχή: ½" τετρά-γωνο
- Βάρος: 1.12 kg

BRUSHLESS

+ 2 x ΜΠΑΤΑΡΙΑ 20V, 4.0Ah + ΤΑΧΥΦΟΡΤΙΣΤΗ + ΤΣΑΝΤΑ

LITH-ION



094 art: US105-24SB 30 Π

5 212000 742810

238€

+ 2 x ΜΠΑΤΑΡΙΑ 20V, 5.0Ah + ΤΑΧΥΦΟΡΤΙΣΤΗ + ΤΣΑΝΤΑ

LITH-ION



095 art: US106-25SB 30 Π

5 212000 742827

274€

**ΠΑΛΜΙΚΟ ΚΑΤΣΑΒΙΔΙ U73020
+ ΓΩΝΙΑΚΟΣ ΤΡΟΧΟΣ Ø125 U87020**

20V
INPUT POWER

280
Nm



- Ταχύτητα: 0-2600 / 0-2000 / 0-1600 rpm
- Κρούση: 0-3300 / 0-2500 / 0-1800 ipm
- Ροπή: 280 / 215 / 173 Nm
- Υποδοχή: ¼" εξάγ.
- Βάρος: 1.08 kg

- Ταχύτητα: 8500 min⁻¹
- Δίσκος: Ø125 mm
- Πάχος δίσκου: 6 mm
- Διάμετρος οπής: 20 mm
- Βάρος: 1.67 kg

BRUSHLESS

+ 2 x ΜΠΑΤΑΡΙΑ 20V, 4.0Ah + ΤΑΧΥΦΟΡΤΙΣΤΗ + ΤΣΑΝΤΑ

LITH-ION



096 art: US109-24SB 30 Π

5 212000 742841

251€

+ 2 x ΜΠΑΤΑΡΙΑ 20V, 5.0Ah + ΤΑΧΥΦΟΡΤΙΣΤΗ + ΤΣΑΝΤΑ

LITH-ION



097 art: US110-25SB 30 Π

5 212000 742858

287€

**ΠΑΛΜΙΚΟ ΚΑΤΣΑΒΙΔΙ U73020
+ ΠΙΣΤΟΛΕΤΟ ΠΕΡΙΣΤΡΟΦΙΚΟ
ΣΚΑΠΤΙΚΟ SDS-PLUS U98020**

20V
INPUT POWER

280
Nm



2.2J

- Ταχύτητα: 0-2600 / 0-2000 / 0-1600 rpm
- Κρούση: 0-3300 / 0-2500 / 0-1800 ipm
- Ροπή: 280 / 215 / 173 Nm
- Υποδοχή: ¼" εξάγ.
- Βάρος: 1.08 kg

- Ταχύτητα: 0-1400 rpm
- Κρουστική ενέργεια: 2.2J
- Σοκ: SDS-Plus
- Διάτρηση σε Μπετόν: 22 mm
- Μέταλλο: 13 mm
- Ξύλο: 28 mm
- Βάρος: 2.15 kg

BRUSHLESS

+ 2 x ΜΠΑΤΑΡΙΑ 20V, 4.0Ah + ΤΑΧΥΦΟΡΤΙΣΤΗ + ΤΣΑΝΤΑ

LITH-ION



098 art: US113-24SB 30 Π

5 212000 742865

295€

+ 2 x ΜΠΑΤΑΡΙΑ 20V, 5.0Ah + ΤΑΧΥΦΟΡΤΙΣΤΗ + ΤΣΑΝΤΑ

LITH-ION



099 art: US114-25SB 30 Π

5 212000 742872

331€

**ΔΡΑΠ/ΒΙΔΟ ΚΡΟΥΣΤΙΚΟ U71020
+ ΠΑΛΜΙΚΟ ΚΑΤΣΑΒΙΔΙ U73020
+ ΓΩΝΙΑΚΟΣ ΤΡΟΧΟΣ Ø125 U87020**

20V
INPUT POWER

45
Nm



280
Nm

- Ταχύτητα: 0-400 / 0-1700 rpm
- Σοκ: 13 mm, αυτόματο
- Ροπή: 45 Nm
- Κρούση: 0-25500 ipm
- Διάτρηση σε: Τοιχοποιία: 13 mm
- Μέταλλο: 13 mm
- Ξύλο: 38 mm
- Βάρος: 1.055 kg

- Ταχύτητα: 0-2600 / 0-2000 / 0-1600 rpm
- Κρούσεις: 0-3300 / 0-2500 / 0-1800 ipm
- Ροπή: 280 / 215 / 173 Nm
- Υποδοχή: ¼" εξάγ.
- Βάρος: 1.08 kg

- Ταχύτητα: 8500 min⁻¹
- Δίσκος: Ø 125 mm
- Πάχος δίσκου: 6 mm
- Διάμετρος οπής: 20 mm
- Βάρος: 1.67 kg

BRUSHLESS

+ 2 x ΜΠΑΤΑΡΙΑ 20V, 4.0Ah + ΤΑΧΥΦΟΡΤΙΣΤΗ + ΤΣΑΝΤΑ

LITH-ION



100 art: US115-24SB 30 Π

5 212000 742797

306€

+ 2 x ΜΠΑΤΑΡΙΑ 20V, 5.0Ah + ΤΑΧΥΦΟΡΤΙΣΤΗ + ΤΣΑΝΤΑ

LITH-ION



101 art: US116-25SB 30 Π

5 212000 742803

342€

ΚΡΟΥΣΤΙΚΟ ΔΡΑΠΑΝΟ 710W



- Ρυθμ. ταχύτητα 0-3000 min⁻¹
- Δεξιά & αριστερή περιστροφή
- Διάτρηση σε Μπετόν 13 mm, Ξύλο 25 mm, Μέταλλο 10 mm
- Τσोक αυτόματο Ø 13 mm
- Δείκτης βάθους
- Αντιολισθητική λαβή
- Βάρος 1.80 kg

Περιλαμβάνει:

- Δείκτης βάθους
- Πλευρική χειρολαβή
- Αυτόματο τσोक 13 mm
- Σετ ψύκτρες

710W
INPUT POWER

102 art: 8051 30 Π

5 212000 733184

34€

ΚΡΟΥΣΤΙΚΟ ΔΡΑΠΑΝΟ 1050W



- Ρυθμιζ. ταχύτητα 0-2800 min⁻¹
- Δεξιά & αριστερή περιστροφή
- Κλειδί τσोक Ø 13 mm
- Διάτρηση σε Μπετόν 13 mm, Ξύλο 30 mm, Μέταλλο 10mm
- Αντιολισθητική λαβή
- Βάρος 2 kg

Περιλαμβάνει:

- Χειρολαβή
- Δείκτης βάθους
- Κλειδί τσोक
- Σετ ψύκτρες

1050W
INPUT POWER

103 art: 8230 30 Π

5 212000 733191

45€

ΚΑΤΣΑΒΙΔΙΕΡΑ ΓΥΦΟΣΑΝΙΔΑΣ 520W



- Ηλεκτρονικά ρυθμιζ. στροφές
- Ρυθμιζόμενη ταχύτητα 0-4500 min⁻¹
- Δεξιά & αριστερή περιστροφή
- Δείκτης Βάθους
- Ιδανικό για Βίδωμα & Στερέωση γυψοσανίδων
- Τσोक με Εξάγωνο καρτέ 1/4" (6.35mm)
- Μέγ. συνεχής ροπή 8 Nm
- Αντιολισθητική λαβή
- Βάρος 1.45 kg

Περιλαμβάνει:

- Σετ ψύκτρες

520W
INPUT POWER

104 art: 8352 30 Π

5 212000 733274

57€

ΜΠΟΥΛΟΝΟΚΛΕΙΔΟ 450W



- Ταχύτητα 0-3000 min⁻¹
- Τετράγωνη υποδοχή 1/2" (1.27cm)
- Αντιολισθητική λαβή
- Βάρος 2.16 kg

Περιλαμβάνει:

- Βαλίτσα μεταφοράς
- Καρυδάκια 1/2", No 17 / 19 / 21 / 22 mm
- Σετ ψύκτρες

450W
INPUT POWER

105 art: 8300 30 Π

5 212000 738134

330 Nm

60€

ΠΙΣΤΟΛΕΤΟ ΠΕΡΙΣΤΡΟΦΙΚΟ ΣΚΑΠΤΙΚΟ SDS-PLUS 800W



- Επιλογή 4 λειτουργιών
- Κρούση 0-5000 min⁻¹
- Τσोक SDS-plus
- Ταχύτητα 0-800 min⁻¹
- Δεξιά / Αριστερή περιστροφή
- Διάτρηση σε: Μπετόν 26 mm, Ξύλο 40 mm, Μέταλλο 13 mm
- Βάρος 2.9 kg

Περιλαμβάνει:

- Βαλίτσα μεταφοράς
- 3 x SDS-Plus 6 / 8 / 10 x 145 mm
- Πλευρική χειρολαβή
- Δείκτης/στοιπ βάθους
- 1 καλέμι 225 mm
- 1 βελόνι 225 mm
- Ταχυσοκ 13 mm

800W
INPUT POWER

106 art: 9821 30 Π

5 212000 739056

75€

ΠΙΣΤΟΛΕΤΟ ΠΕΡΙΣΤΡΟΦΙΚΟ SDS-PLUS 1500W



- Διακόπτης επιλογής 4 λειτουργιών
- Σκαπτικό με κρούση 1500-4000 bpm
- Δεξιά & αριστερή περιστροφή
- Ταχύτητα χωρίς φορτίο 300-800 min⁻¹
- Διάτρηση σε μπετόν 32 mm, ξύλο 42 mm, μέταλλο 13 mm
- Αντικραδασμική & αντιολισθητική λαβή
- Βάρος 5.32 kg

Περιλαμβάνει:

- Βαλίτσα μεταφοράς
- 3 τρυπάνια SDS-Plus 8 / 10 / 12 x 150 mm
- Δείκτης/stop βάθους
- 1 καλέμι 250 mm
- 1 βελόνι 250 mm
- Κλειδί τάπας
- Σωληνάριο γράσσου
- Κάλυμμα σκόνης
- Σετ ψύκτρες

1500W
INPUT POWER

107 art: 9952 30 Π

5 212000 773951

104€

ΠΙΣΤΟΛΕΤΟ ΠΕΡΙΣΤΡΟΦΙΚΟ SDS-MAX 1500W



- Ρύθμιση στροφών
- Διακόπτης επιλογής 3 λειτουργιών
- Κρουστική ενέργεια 2-15 J
- Σκαπτικό με κρούση 1950-3900 bpm
- Τσोक SDS-Max
- Ταχύτητα χωρίς φορτίο 300-600 min⁻¹
- Διάτρηση σε μπετόν 40 mm
- Αντικραδασμική & αντιολισθητική λαβή
- Σε πλαστική βαλίτσα μεταφοράς
- Βάρος 7.45 kg

Περιλαμβάνει:

- 1 βελόνι SDS-Max (18x350mm)
- 1 τρυπάνι SDS-Max (18x350mm)
- Δείκτης / Στοπ βάθους
- Κάλυμμα σκόνης
- Σωληνάριο γράσσου
- Πλαστική κασετίνα για εξαρτήματα

1500W
INPUT POWER

108 art: 9970 30 Π

5 212000 740540

209€

ΠΙΣΤΟΛΕΤΟ ΚΑΤΕΔΑΦΙΣΗΣ ΣΚΑΠΤΙΚΟ HEX30 1800W



- Κρουστική ενέργεια 65J
- Σκαπτικό με κρούση 2000 min⁻¹
- Διάμετρος Πιστονιού 46 mm
- Βάρος 18.5 kg

Περιλαμβάνει:

- Βαλίτσα μεταφοράς πλαστική με ρόδες
- 1 καλέμι 380 mm
- 1 βελόνι 380 mm
- Δοχείο λαδιού 15W40
- Κλειδί προσαρμογής
- 2 κλειδιά άλβεν
- Σετ ψύκτρες

1800W
INPUT POWER

109 art: 9991 30 Π

5 212000 732736

65J

295€

ΓΩΝΙΑΚΟΣ ΤΡΟΧΟΣ Ø125 710W

- Ταχύτητα 12.000 min⁻¹
- Δίσκος Ø 125 mm
- Άξονας M14
- Κλείδωμα άξονα
- Αντιολισθητική λαβή
- Πλευρική χειρολαβή 3 θέσεων
- Προστασία πτώσης τάσης
- Βάρος 1.76 kg



710W
INPUT POWER



110 art: 8451 30 Π



5 212000 737724
31€

Περιλαμβάνει:

- Πλευρική χειρολαβή
- Προφυλακτήρα
- Παξιμάδι βάσης
- Παξιμάδι πλακέ
- Κλειδί γωνιακού τροχού
- Σετ ψύκτρεις

*Ο δίσκος δεν περιλαμβάνεται

ΓΩΝΙΑΚΟΣ ΤΡΟΧΟΣ Ø125 900W

- Ταχύτητα 12.000 min⁻¹
- Δίσκος Ø 125 mm
- Άξονας M14
- Κλείδωμα άξονα
- Αντιολισθητική λαβή
- Πλευρική χειρολαβή 3 θέσεων
- Προστασία πτώσης τάσης
- Βάρος 1.76 kg



900W
INPUT POWER



111 art: 8506 30 Π



5 212000 737717
35€

Περιλαμβάνει:

- Πλευρική χειρολαβή
- Προφυλακτήρα
- Παξιμάδι βάσης
- Παξιμάδι πλακέ
- Κλειδί γωνιακού τροχού
- Σετ ψύκτρεις

*Ο δίσκος δεν περιλαμβάνεται

ΓΩΝΙΑΚΟΣ ΤΡΟΧΟΣ Ø125

ΜΕ ΡΥΘΜΙΖΟΜΕΝΕΣ ΣΤΡΟΦΕΣ

- Ταχύτητα 11000 min⁻¹
- Άξονας M14
- Κλείδωμα άξονα
- Αντιολισθητική λαβή
- Πλευρική χειρολαβή 3 θέσεων
- Προστασία πτώσης τάσης
- Βάρος 2.02 kg



900W
INPUT POWER



112 art: 8711 30 Π



5 212000 739834
46€

Περιλαμβάνει:

- Πλευρική χειρολαβή
- Προφυλακτήρα
- Παξιμάδι βάσης
- Παξιμάδι πλακέ
- Κλειδί γωνιακού τροχού
- Σετ ψύκτρεις

*Ο δίσκος δεν περιλαμβάνεται

ΓΩΝΙΑΚΟΣ ΤΡΟΧΟΣ Ø125

ΜΕ ΡΥΘΜΙΖΟΜΕΝΕΣ ΣΤΡΟΦΕΣ

- Ταχύτητα 0-11000 min⁻¹
- Δίσκος Ø 125 mm
- Άξονας M14
- Κλείδωμα άξονα
- Αντικραδαστική & αντιολισθητική λαβή
- Πλευρική χειρολαβή 3 θέσεων
- Προστασία πτώσης τάσης
- Βάρος 1.92 kg



1400W
INPUT POWER



113 art: 8740 30 Π



5 212000 739841
59€

Περιλαμβάνει:

- Πλευρική χειρολαβή
- Προφυλακτήρα
- Παξιμάδι βάσης
- Παξιμάδι πλακέ
- Κλειδί γωνιακού τροχού

• Σετ ψύκτρεις
*Ο δίσκος δεν περιλαμβάνεται

ΓΩΝΙΑΚΟΣ ΤΡΟΧΟΣ Ø230 2200W

ΜΕ ΠΕΡΙΣΤΡΕΦΟΜΕΝΗ ΛΑΒΗ

- Ταχύτητα χωρίς φορτίο 6600 min⁻¹
- Μέγιστη διάμετρος δίσκου Ø 230 mm
- Σπείρωμα άξονα M14
- Κλείδωμα άξονα για εύκολη αλλαγή δίσκων
- Περιστρεφόμενη λαβή -90° / 0° / +90°
- Πλευρική χειρολαβή 3 θέσεων
- Ηλεκτρονική ομαλή εκκίνηση
- Αντιολισθητική λαβή
- Βάρος 5.5 kg



2200W
INPUT POWER



114 art: 8804 30 Π



5 212000 737670
83€

Περιλαμβάνει:

- Πλευρική χειρολαβή
- Προφυλακτήρας
- Παξιμάδι βάσης
- Παξιμάδι πλακέ
- Κλειδί γωνιακού τροχού
- Σετ ψύκτρεις

*Ο δίσκος δεν περιλαμβάνεται

ΦΑΛΤΣΟΚΟΦΤΗΣ ΜΕΤΑΛΛΟΥ Ø355 2200W

- Ταχύτητα 3900 min⁻¹
- Δίσκος Ø 355 mm
- Κλείδωμα άξονα
- Δυνατότητα κοπής 100 mm
- Γωνία κοπής 0°-45°
- Μέγιστη ταχύτητα σύσφιξης
- Βάρος 10.50 kg



2200W
INPUT POWER



115 art: 8830 30 Π



5 212000 732682
118€

Περιλαμβάνει:

- Δίσκο κοπής Ø 355 mm
- Ειδικό κλειδί

ΓΩΝΙΑΚΟΣ ΑΛΟΙΦΑΔΟΡΟΣ 1200W

ΜΕ ΡΥΘΜΙΖΟΜΕΝΕΣ ΣΤΡΟΦΕΣ

- Ρυθμιζ. ταχύτητα 0-4800 min⁻¹
- Δίσκος Ø 180 mm
- Διάμετρος Οπής Ø 22 mm
- Άξονας M14
- Κλείδωμα άξονα
- Αντιολισθητική λαβή
- Βάρος 2.35 kg



1200W
INPUT POWER

116 art: 8954 30 Π



5 212000 739865
64€

Περιλαμβάνει:

- Ελαστικός δίσκος velcro Ø 180
- Γούνα Γυαλισματος velcro Ø 180
- Χειρολαβή τύπου "U"
- 2 βίδες
- Κλειδί Allen

ΕΚΚΕΝΤΡΟΣ ΓΩΝΙΑΚΟΣ ΑΛΟΙΦΑΔΟΡΟΣ Ø150 900W

ΜΕ ΡΥΘΜΙΖΟΜΕΝΕΣ ΣΤΡΟΦΕΣ

- Ρυθμιζόμενη ταχύτητα 1500-4500 min⁻¹
- Δίσκος Ø 150 mm
- Έκκεντρη περιστροφή 16 mm
- Άξονας M14
- Αντιολισθητική λαβή
- Βάρος 2.30 kg



900W
INPUT POWER



117 art: 8970 30 Π



5 212000 738141
88€

Περιλαμβάνει:

- Ελαστικός δίσκος velcro Ø 150
- Γούνα Γυαλισματος velcro Ø 150
- Σφουγγάρι Γυαλισματος Ø 150
- Πλευρική χειρολαβή
- Κλειδί
- Κλειδί άλλων
- Σετ ψύκτρεις

ΤΡΙΒΕΙΟ ΠΑΛΜΙΚΟ 220W

- Ταχύτητα 6000-12000 rpm
- Βάση Velcro 90 x 187 mm
- Κλιπ για γρήγορη αλλαγή φύλλου
- Αντιολισθητική λαβή
- Βάρος 1.95 kg



220W
INPUT POWER

118 art: 9006 30 Π



5 212000 739810 **36€**

Περιλαμβάνει:

- Δοχείο συγκέντρωσης σκόνης
- 1 Φύλλο λείανσης velcro 90 x 187 mm
- Σετ ψύκτρεις



ΤΡΙΒΕΙΟ ΠΑΛΜΙΚΟ 300W



ΡΥΘΜΙΣΗ ΣΤΡΟΦΩΝ

- Ταχύτητα 6000-12000 rpm
- Βάση Velcro 115 x 230 mm
- Κλιπ για γρήγορη αλλαγή φύλλου
- Αντιολισθητική λαβή
- Βάρος 2.13 kg



300W
INPUT POWER



119 art: 9106 30 Π



5 212000 739476 **47€**

Περιλαμβάνει:

- Δοχείο συγκέντρωσης σκόνης
- 1 Φύλλο λείανσης velcro 115 x 230 mm
- Σετ ψύκτρεις



ΤΡΙΒΕΙΟ ΠΑΛΜΙΚΟ ΠΑΛΑΜΗΣ 220W

- Ταχύτητα 13000 min⁻¹
- Βάση Velcro 104 x 112 mm
- Αντιολισθητική λαβή
- Βάρος 1.42kg



ΤΡΙΓΩΝΙΚΗ ΒΑΣΗ ΛΕΙΑΝΣΗΣ VELCRO



220W
INPUT POWER

120 art: 9161 30 Π



5 212000 732347 **37€**

Περιλαμβάνει:

- Τετράγωνη βάση λείανσης velcro
- Τριγωνική βάση λείανσης velcro
- 2 φύλλα λείανσης
- Δοχείο συγκέντρωσης σκόνης
- Σετ ψύκτρεις

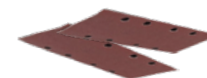

ΤΡΙΒΕΙΑ ΕΚΚΕΝΤΡΑ ΠΕΡΙΣΤΡΟΦΙΚΑ Ø125 350W



ΡΥΘΜΙΣΗ ΣΤΡΟΦΩΝ

- Ταχύτητα 6000-13000 min⁻¹
- Βάση Velcro Ø125
- Αντιολισθητική λαβή
- Βάρος 1.3 kg



350W
INPUT POWER

121 art: 9173 30 Π



5 212000 741806 **43€**

Περιλαμβάνει:

- Δοχείο συγκέντρωσης σκόνης
- Στρογγυλή βάση λείανσης velcro
- Σετ ψύκτρεις



ΤΑΙΝΙΟΛΕΙΑΝΤΗΡΑΣ 1050W

- Ρύθμιση στροφών
- Ταχύτητα χωρίς φορτίο 200-380 rpm
- Διαστάσεις μίαντα 76 x 533 mm
- Καλώδιο παροχής ρεύματος 2 m
- Φως LED εργασίας
- Αντιολισθητική λαβή
- Στάθμη θορύβου 106 dB
- Βάρος 3.5 kg



1050W
INPUT POWER

122 art: 9130 30 Π



5 212000 740601 **69€**

Περιλαμβάνει:

- Σακούλα σκόνης
- Ιμάντας λείανσης 76 x 533 mm
- Σετ ψύκτρεις



ΤΡΙΒΕΙΟ ΕΚΚΕΝΤΡΟ ΠΕΡΙΣΤΡΟΦΙΚΟ Ø150 750W

ΕΚΚΕΝΤΡΟ 5.5 mm

CONSTANT POWER

750W
INPUT POWER

- Περιλαμβάνει:**
- Χειρολαβή τύπου "U"
 - Δοχείο συγκέντρωσης σκόνης
 - Κλειδί αλλεν
 - 2 βίδες
 - Σετ ψύκτρεις



123 art: 9140 30 Π



5 212000 741677 **145€**

- Ρύθμιση στροφών
- Ταχύτητα χωρίς φορτίο 3000-6300 rpm
- Έκκεντρο περιστροφής 5.5 mm
- Διάμετρος βάσης velcro & δίσκου Ø 150 mm
- Βάρος 2.45 kg



Ιδανικό για τρίψιμο μεγάλων επιφανειών όπως γάστρες σκαφών, πόρτες, τραπέζια, τοίχους.

ΠΛΑΝΗ ΧΕΙΡΟΣ 710W

710W
INPUT POWER

- Ταχύτητα 17000 rpm
- Βάθος πλάνισματος 2 mm
- Καλώδιο 2 m
- Συντολιθητική λαβή
- Βάρος 2.75 kg



124 art: 9727 30 Π



5 212000 739742 **53€**

Περιλαμβάνει:

- Σακούλα σκόνης
- Οδηγός παράλληλης κοπής
- Κλειδί
- Σετ ψύκτρεις



ΤΡΙΒΕΙΟ ΤΟΙΧΟΥ ΧΕΙΡΟΣ Ø215 800W
με ενσωματωμένη ηλεκτρική σκούπα

- Ταχύτητα 560-2050 min⁻¹
- Ρυθμιστής στροφών
- Βάση Ø 215 & δίσκος Ø 225
- Αντιολισθητική λαβή
- Βάρος 3 kg



- Περιλαμβάνει:
- Εύκαμπτο σωλήνα 2 m
 - Συνδέσμους
 - Δίσκους χαρτιού λείανση (6 τεμ: P120, 150, 180, 240, 320, 400)
 - Σάκο συλλογής σκόνης
 - Σάκο μεταφοράς
 - Κατσαβίδι (-/+)
 - Ροδέλες 4 τεμ.
 - Κλειδί άλλεν
 - Σετ ψύκτρεις

125 art: 9110 30 Π



106€



ΔΙΣΚΟΠΡΙΟΝΟ ΧΕΙΡΟΣ ΞΥΛΟΥ 1400W
με λέιζερ γραμμής



ΛΕΙΖΕΡ



- Περιλαμβάνει:
- Δίσκο Ø 185 mm x 24Δ x 20 mm
 - Οδηγό παράλληλης κοπής
 - Κλειδί άλλεν
 - Μπαταρίες AAA
 - Σετ ψύκτρεις

1400W
INPUT POWER

- Ταχύτητα 4500rpm
- Δίσκος Ø185mm
- Γωνία κοπής 0°- 90°
- Δυνατότητα κοπής 65mm
- Κλειδωμα άξονα
- Αντιολισθητική λαβή
- Βάρος 3.68 kg



127 art: 6403 30 Π



69€



ΠΟΛΥΕΡΓΑΛΕΙΟ MINI 135W με 60 εξαρτήματα & flexible

- Ρυθμ. Ταχύτητα 8000-33000 min⁻¹
- Τσوك 3.2 mm
- Βάρος 650 gr

- Περιλαμβάνει:
- Πλαστική θήκη αξεσουάρ με περιεχόμενα:
- 10 x τροχοί κοπής fiberglass & 1 x άξονας
 - 10 x τροχοί λείανσης με στέλεχος
 - 5 x λωρίδες λείανσης
 - 1 x στέλεχος λείανσης
 - 20 x φύλλα λείανσης
 - 4 x τροχοί γυαλισματος felt & 1 x άξονας
 - 1 x ασφάλινη βούρτσα γυαλισματος

- 1 x HSS τρυπάνι
- 2 x εξάρτημα λείανσης διαμαντιού
- 1 x εξάρτημα χάραξης
- 1 x Κλειδί παξιμαδιού κολάρου
- 1 x Κλειδί άλλεν
- 1 x Flexible προέκταση



129 art: 7940 30 Π



31€

ΠΟΛΥΕΡΓΑΛΕΙΟ MULTI (ΕΥΣΤΡΑ-ΤΡΙΒΕΙΟ-ΚΟΦΤΗΣ) 400W

- Ταχύτητα χωρίς φορτίο 15000-22000 min⁻¹
- Μοχλός ταχείας απασφάλισης
- Γωνία ταλάντωσης 3°
- Αντιολισθητική λαβή
- Στάθμη θορύβου 95 dB
- Βάρος 1.61 kg

- Περιλαμβάνει:
- Βάση λείανσης τρίγωνη velcro
 - Λάμα κοπής
 - Ξύστρα
 - 2 Πατόγχαρτα τρίγωνα (80#)
 - Σετ ψύκτρεις



400W
INPUT POWER



131 art: 9197 30 Π



57€

ΤΡΙΒΕΙΟ ΤΟΙΧΟΥ (ΚΑΜΗΛΟΠΑΡΔΑΛΗ) Ø215 800W
με ενσωματωμένη ηλεκτρική σκούπα

- Ταχύτητα 550-1900 min⁻¹
- Βάση velcro Ø 215 mm & δίσκος Ø 220 mm
- Ρύθμιση στροφών
- Πτυσσόμενο κοντάρι 1.58-2.00 m
- Αντιολισθητική λαβή



- Περιλαμβάνει:
- Εύκαμπτο σωλήνα 2 m
 - Συνδέσμους
 - Δίσκους χαρτιού λείανση (6 τεμ: P120, 150, 180, 240, 320, 400)
 - Σάκο συλλογής σκόνης
 - Σάκο μεταφοράς
 - Κατσαβίδι (-/+)
 - Ροδέλες 4 τεμ.
 - Κλειδί άλλεν
 - Σετ ψύκτρεις

800W
INPUT POWER



126 art: 9120 30 Π



155€

ΦΑΛΤΣΟΠΡΙΟΝΟ RADIAL 2000W
με λέιζερ γραμμής



ΛΕΙΖΕΡ



- Περιλαμβάνει:
- Οδηγό λέιζερ
 - Συλλέκτης σκόνης
 - Δίσκο Ø 250 mm / 30 mm / 36Δ
 - Σετ ψύκτρεις

2000W
INPUT POWER

- Ταχύτητα 4800 min⁻¹
- Δίσκος Ø 250 mm / 30 mm / 36Δ
- Ικανότητα κοπής 0° / 90° 85 x 340 mm 0° / 45° 85 x 240 mm 45° / 45° 52 x 240 mm 45° / 90° 52 x 340 mm
- Βάρος 11.1 kg

128 art: 6560 30 Π



238€

ΦΑΛΤΣΟΠΡΙΟΝΟ ΠΑΓΚΟΥ 2 ΕΡΓΑΣΙΩΝ 1800W με λέιζερ γραμμής

- Ταχύτητα χωρίς φορτίο 4800 rpm
- Ηλεκτρονική ομαλή εκκίνηση
- Μέγεθος δίσκου Ø 254 x Ø 30 x 2.6 mm (48Δ)
- Κατάλληλο για κοπή αλουμινίου
- Κατάλληλο για κοπή ξύλου
- Μέγεθος τραπεζιού 457 x 340 mm
- Βάρος 14.3 kg

1800W
INPUT POWER



- Περιλαμβάνει:
- Δίσκος ξύλου Ø 254 x Ø 30 x 2.6 mm (48Δ)
 - Πλάκα οδηγού & παράλληλος οδηγός
 - Σφικτήρας συγκράτησης υλικού
 - Λαβή κλειδώματος τραπεζιού κοπής
 - Ραβδί ώθησης
 - Ζευγάρι ράβδων επέκτασης
 - Σακούλα σκόνης
 - Βίδα & Εξαγωνικό κλειδί

130 art: 6520 30 Π



329€

ΔΥΝΑΤΟΤΗΤΑ ΚΟΠΗΣ ΑΝΩ ΤΡΑΠΕΖΙΟΥ	
Μεγιστη κοπή	60 mm
ΔΥΝΑΤΟΤΗΤΑ ΚΟΠΗΣ ΦΑΛΤΣΟΠΡΙΟΝΟΥ	
0°/0°	70x130 mm
0°/45°	48x130 mm
45°/0° (Αριστερά)	70x85 mm
45°/45° (Αριστερά)	48x38 mm
45°/0° (Δεξιά)	70x63 mm
45°/45° (Δεξιά)	48x80 mm



ΣΕΓΑ 450W με ρυθμιζόμενη ταχύτητα

- Ρυθμιζ. ταχύτητα διαδρομών 0-2800 min⁻¹
- Ικανότητα κοπής σε Ξύλο 80 mm
- Μέταλλο 6 mm
- Αντιολισθητική λαβή
- Βάρος 1.45 kg



- Περιλαμβάνει:**
- Λάμα 100 mm
 - Εξαγωγέας σκόνης
 - Σετ ψύκτρης

450W
INPUT POWER



132 art: 9216 30 Π



29,50€

ΣΕΓΑ 710W με ρυθμιζόμενη ταχύτητα & λέιζερ γραμμής

- Λέιζερ γραμμής
- Ρυθμιζόμενη ταχύτητα χωρίς φορτίο 0-3000 min⁻¹
- Ρυθμιζόμενη βάση για γωνιακές κοπές έως 45°
- Διάτρηση σε ξύλο 80 mm
- Διάτρηση σε μέταλλο 10 mm
- Καλώδιο παροχής ρεύματος 2 m
- Αντιολισθητική λαβή
- Στάθμη θορύβου 97 dB
- Βάρος 2.2 kg



710W
INPUT POWER



133 art: 9202 30 Π



49€

- Περιλαμβάνει:**
- Λάμα 120 mm
 - Κλειδί άλλεν
 - Οδηγό



ΣΕΓΑ ΑΝΟΙΧΤΗΣ ΛΑΒΗΣ 550W με ρυθμιζόμενη ταχύτητα

- Ρυθμιζ. ταχύτητα 0-3000 min⁻¹
- Ρυθμιζόμενη βάση για γωνιακές κοπές έως 45°
- Διάτρηση σε ξύλο 65 mm, μέταλλο 6 mm
- Αντιολισθητική λαβή
- Βάρος 1.85 kg

- Περιλαμβάνει:**
- Αντάπτορας εξαγωγής σκόνης
 - Παράλληλος οδηγός
 - Λάμα σέγας
 - Σετ ψύκτρης



550W
INPUT POWER



134 art: 9230 30 Π



39,50€

ΣΕΓΑΤΣΑ 900W

- Ταλάντωση 22 mm
- Ρυθμιζ. ταχύτητα 0-28000 min⁻¹
- Ικανότητα κοπής σε ξύλο 115 mm
- μέταλλο 6 mm
- Αντιολισθητική λαβή
- Βάρος 2.43 kg

- Περιλαμβάνει:**
- 1 λάμα κοπής ξύλου 130 mm
 - 1 λάμα κοπής μετάλλου 130 mm
 - Κλειδί Allen

900W
INPUT POWER

135 art: 9506 30 Π



67€

ΡΟΥΤΕΡ ΤΡΙΜΜΕΡ ΒΥΘΙΖΟΜΕΝΟ 600W



- Περιλαμβάνει:**
- Οδηγό παράλληλης κοπής
 - Οδηγό ευθείας κοπής
 - 2 κλειδιά
 - Βάση βύθισης



600W
INPUT POWER

- Ταχύτητα 0-30000 min⁻¹
- Τσοκ Ø 6 mm
- Βάρος 1.60 kg

136 art: 9640 30 Π



53€

ΡΟΥΤΕΡ ΒΥΘΙΖΟΜΕΝΟ 1400W



- Περιλαμβάνει:**
- Οδηγό ευθείας κοπής
 - Οδηγό παράλληλης κοπής
 - Κλειδί άλλεν
 - Κλειδί συναρμολόγησης
 - 2 προφυλακτήρες
 - Σετ βίδες, παξιμάδια
 - Σετ ψύκτρης



1400W
INPUT POWER

137 art: 9652 30 Π



73€

ΠΙΣΤΟΛΙ ΘΕΡΜΟΥ ΑΕΡΑ 2000W

- Θερμοκρασία αέρα 350°C - 600°C
- Παροχή θερμού αέρα 300-500 L/min
- Βάρος 650 gr



- Περιλαμβάνει:**
- Κατοπτρικό ακροφύσιο
 - Κωνικό ακροφύσιο
 - Πλατύ ακροφύσιο
 - Ακροφύσιο προστασίας γυαλιού

2000W
INPUT POWER



138 art: 9326 30 Π



19€

ΠΙΣΤΟΛΙ ΘΕΡΜΟΥ ΑΕΡΑ 2000W με οθόνη LCD, D λαβή & ηλεκτρονικό έλεγχο ροής

- Θερμοκρασία αέρα 60°C - 600°C
- Παροχή Θερμού Αέρα 300-500 L/min
- Αντιολισθητική λαβή
- Βάρος 830 gr

- Περιλαμβάνει:**
- ΗΛΕΚΤΡΟΝΙΚΟΣ ΕΛΕΓΧΟΣ ΡΟΗΣ & ΘΕΡΜΟΚΡΑΣΙΑΣ ΜΕ ΟΘΟΝΗ LCD
 - Κατοπτρικό ακροφύσιο
 - Κωνικό ακροφύσιο
 - Πλατύ ακροφύσιο
 - Ακροφύσιο προστασίας γυαλιού
 - Ξύστρα
 - Λαβή ξύστρας
 - Πλαστική βάλιτσα



2000W
INPUT POWER



139 art: 9330 30 Π



50€

ΗΛΕΚΤΡΟΣΥΓΚΟΛΛΗΣΗ MMA/TIG 120A



120A
OUTPUT



ΗΛΕΚΤΡΟΔΙΟ & LIFT TIG



ΕΠΕΞΕΡΓΑΣΤΗΣ 4 ΛΕΙΤΟΥΡΓΙΩΝ



ARC FORCE

Με επεξεργαστή 4 λειτουργιών:
Ρύθμιση Amperes, Hot Start, ARC Force, 2 σε 1 MMA & Lift TIG

- Τάση λειτουργίας AC220V ± 15%
- Ρεύμα εξόδου 20-120 A
- 1 Φάση
- Σύστημα μείωσης τάσης συσκευής VRD
- Λειτουργία Anti Stick
- Αυτόματη ψύξη ανεμιστήρα
- Duty Cycle 40%
- Αποδοτικότητα 80%
- Οθόνη ψηφιακή
- Για ηλεκτρόδια Ø 1.5 - Ø 3.2 mm
- IP21
- Μέγεθος 32.5 x 20.5 x 22.5 mm
- Βάρος 2.70 kg

Περιλαμβάνει:

- Ταμπίδα για ηλεκτρόδιο
- Μάσκα συγκόλλησης
- Καλώδιο γείωσης 1.2 m & ταμπιδας 1.8 m
- Ιμάντας μεταφοράς ώμου
- Σφυρί ηλεκτροσυγκολλητών / Συρματόβουρτσα

140 art: 2520 30 π



79€

ΗΛΕΚΤΡΟΣΥΓΚΟΛΛΗΣΗ MMA/TIG 160A



160A
OUTPUT



ΗΛΕΚΤΡΟΔΙΟ & LIFT TIG



ΕΠΕΞΕΡΓΑΣΤΗΣ 4 ΛΕΙΤΟΥΡΓΙΩΝ



ARC FORCE

Με επεξεργαστή 4 λειτουργιών:
Ρύθμιση Amperes, Hot Start, ARC Force, 2 σε 1 MMA & Lift TIG

- Τάση λειτουργίας AC220V ± 15%
- Ρεύμα εξόδου 20-160 A
- 1 Φάση
- Σύστημα μείωσης τάσης συσκευής VRD
- IGBT Inverter
- Λειτουργία Anti Stick
- Αυτόματη ψύξη ανεμιστήρα
- Duty Cycle 40%
- Αποδοτικότητα 80%
- Οθόνη ψηφιακή
- Για ηλεκτρόδια Ø 1.5 - Ø 4 mm
- IP21
- Μέγεθος 32.5 x 20.5 x 22.5 mm
- Βάρος 3 kg

Περιλαμβάνει:

- Ταμπίδα για ηλεκτρόδιο
- Μάσκα συγκόλλησης
- Καλώδιο γείωσης 1.2 m & ταμπιδας 1.8 m
- Ιμάντας μεταφοράς ώμου
- Σφυρί ηλεκτροσυγκολλητών / Συρματόβουρτσα

141 art: 2540 30 π



92€

ΗΛΕΚΤΡΟΣΥΓΚΟΛΛΗΣΗ MMA/TIG 200A



200A
OUTPUT



ΗΛΕΚΤΡΟΔΙΟ & LIFT TIG



ΕΠΕΞΕΡΓΑΣΤΗΣ 4 ΛΕΙΤΟΥΡΓΙΩΝ



ARC FORCE

Με επεξεργαστή 4 λειτουργιών:
Ρύθμιση Amperes, Hot Start, ARC Force, 2 σε 1 MMA & Lift TIG

- Τάση λειτουργίας AC220V ± 15%
- Ρεύμα εξόδου 20-200 A
- 1 Φάση
- Σύστημα μείωσης τάσης συσκευής VRD
- IGBT Inverter
- Λειτουργία Anti Stick
- Αυτόματη ψύξη ανεμιστήρα
- Duty Cycle 40%
- Αποδοτικότητα 80%
- Οθόνη ψηφιακή
- Για ηλεκτρόδια Ø 1.5 - Ø 5 mm IP21
- Μέγεθος 34.5 x 20.5 x 22.5 mm
- Βάρος 3.65 kg

Περιλαμβάνει:

- Ταμπίδα για ηλεκτρόδιο
- Μάσκα συγκόλλησης
- Καλώδιο γείωσης 1.2 m & ταμπιδας 1.8 m
- Ιμάντας μεταφοράς ώμου
- Σφυρί ηλεκτροσυγκολλητών / Συρματόβουρτσα

142 art: 2560 30 π



125€

ΜΑΣΚΑ ΗΛΕΚΤΡΟΣΥΓΚΟΛΛΗΣΗΣ ΗΛΕΚΤΡΟΝΙΚΗ με αυτοσκιαζόμενο ρυθμιζόμενο φίλτρο



- Διάσταση φίλτρου 110 x 90 x 9 mm
- Οπτικό πεδίο 92 x 42 mm
- Αυτόματη έναρξη και παύση λειτουργίας
- Τροφοδοσία με ηλιακό συλλέκτη & μπαταρίες λιθίου
- Χρόνος σκίασης 1/15000 sec
- Χρόνος απενεργοποίησης σκίασης 0.1 - 1.0 s
- Θέση ανοικτό φίλτρο DIN4
- Θέση κλειστό φίλτρο DIN4/9-13
- Έλεγχος ευαισθησίας Χαμηλό / Μεσαίο / Υψηλό
- Λειτουργία συγκόλλησης / τρύχισμα
- Προστασία UV / IR έως και DIN16
- Θερμοκρασία λειτουργίας -50C - +550C
- Συνθεση PP (Πυρίμαχο)
- Βάρος 421 gr

143 art: 2601 30 π



26€

ΤΣΙΜΠΙΔΑ TIG ΓΙΑ ΗΛΕΚΤΡΟΣΥΓΚΟΛΛΗΣΕΙΣ

- Λειτουργία LIFT TIG
- Duty Cycle 60%
- Ρυθμιστής αερίου
- Καλώδιο 4 m



120A+160A
10/25 connector

144 art: 62320 30 π



49,50€

180A+200A
35/50 connector

145 art: 62321 30 π



53€

ΠΙΣΤΟΛΙ ΒΑΦΗΣ ΗΛΕΚΤΡΙΚΟ 600W

- Μέγ. ροή 0-1200 ml/min
- Δοχείο 1000 ml
- Μέγ. ιξώδες 85-100 din/sec
- Ρύθμιση πλάτους ψεκασμού
- κλάση II
- Στάθμη θορύβου 75 dB
- Αντιολισθητική λαβή
- Βάρος 1.6 kg

2.6 mm
2.2 mm
1.8 mm
1.5 mm

ΠΑΡΕΧΟΜΕΝΑ ΑΚΡΟΦΥΣΙΑ



146 art: 9430 30 π



52,50€

Περιλαμβάνει:

- Κύπελλο ιξώδους
- Βελόνα καθαρισμού
- Βούρτσα καθαρισμού
- 4 ακροφύσια: 1.5, 1.8, 2.2, 2.6 mm

ΑΝΑΔΕΥΤΗΡΑΣ ΧΡΩΜΑΤΩΝ 1220W

- Ταχύτητα 0-800 rpm
- Άξονας M14
- Βάρος 4 kg



ΡΥΘΜΙΣΗ ΣΤΡΟΦΩΝ



147 art: 6001 30 π



69€

Περιλαμβάνει:

- 2 Κλειδιά
- Ελικοειδές εξάρτημα ανάμειξης M14 Ø 120 x 590 mm
- Σετ ψύκτρης

ΑΝΑΔΕΥΤΗΡΑΣ ΧΡΩΜΑΤΩΝ - ΚΟΝΙΑΜΑΤΩΝ 1600W



ΡΥΘΜΙΣΗ ΣΤΡΟΦΩΝ

- 2 μηχανικές ταχύτητες
- Ταχύτητα 250-500 / 400-800 rpm
- Άξονας M14
- Βάρος 5.8 kg



148 art: 6012 30 π



113€

Περιλαμβάνει:

- 2 Κλειδιά
- Ελικοειδές εξάρτημα ανάμειξης M14 Ø 160 x 590 mm
- Σετ ψύκτρης

12V ΑΕΡΟΣΥΜΠΙΕΣΤΗΣ ΨΗΦΙΑΚΟΣ

- Ψηφιακός μετρητής πίεσης ελαστικού ακριβείας
- Ισχύς εισόδου 120W
- Πίεση αέρα 150 psi
- Εκτόπιση αέρα 30 L/min
- Καλώδιο 3 m
- Βάρος 890 gr



ΨΗΦΙΑΚΟΣ ΜΕΤΡΗΤΗΣ ΠΙΕΣΗΣ



ΛΑΜΠΑ LED ΑΣΦΑΛΕΙΑΣ / SOS



12V
INPUT POWER



ΑΝΤΑΠΤΟΡΕΣ ΑΚΡΟΦΥΣΙΟΥ



149 art: 6600 30 Π



5 212000 732439 **37€**

Περιλαμβάνει:
• 3 ανταπτορες ακροφύσιου
• Εφεδρική ασφάλεια

*Δεν ανήκει στην οικογένεια UN1 POWER

ΣΚΟΥΠΑΚΙ ΥΓΡΩΝ/ΣΤΕΡΕΩΝ 7.4V



Περιλαμβάνει:

- Βουρτσάκι
- Ρύγχος
- Φίλτρο
- Καλώδιο Usb

7.4V
INPUT POWER

2 x ΜΠΑΤΑΡΙΕΣ
1.5AH
LITHION



150 art: HS55020 30 Π



5 212000 734136 **28€**



- Τάση λειτουργίας 7.4V
- Ισχύς εισόδου 80W
- Αναρρόφηση 4500 PA
- 2 x Μπαταρίες λιθίου 1500 mAh
- Χρόνος λειτουργίας 10-15 λεπτά
- Λειτουργία για υγρά και στερεά
- Χωρίς σακούλα
- Πλενόμνο φίλτρο HEPA
- Στάθμη θορύβου 70 dB
- Βάρος 900 g

ΦΥΣΗΤΗΡΑΣ - ΑΝΑΡΡΟΦΗΤΗΡΑΣ 450W με ρυθμιζόμενες στροφές

- Ρυθμιζ. ταχύτητα 0-13000 min⁻¹
- Μέγ. όγκος αέρα 2.3 min⁻¹/min
- Σάκος σκόνης 750 ml
- Εισαγωγή-εξαγωγή αέρα
- Βάρος 750 gr



450W
INPUT POWER



ΡΥΘΜΙΣΗ ΣΤΡΟΦΩΝ



151 art: 6340 30 Π



5 212000 733689 **19,50€**

Περιλαμβάνει:

- Ακροφύσιο
- Σάκος απαγωγής σκόνης
- Σετ ψύκτρης

ΣΚΟΥΠΑ ΗΛΕΚΤΡΙΚΗ ΥΓΡΩΝ/ΣΤΕΡΕΩΝ 1200W με φυσητήρα & σύστημα πρίζας PCB



Περιλαμβάνει:

- Εύκαμπτο σωλήνα σπιράλ 1.5 m (3 τμ. πλαστικού σωλήνες)
- Φίλτρο πλενόμνο HEPA
- Πέλμα δαπέδου
- Φίλτρο σκόνης
- 2 ακροφύσια μύτη & βουρτσάκι

15L

1200W
INPUT POWER

- Αναρρόφηση πάνω από 17 KPA
- IPX4
- Χωρίς Σακούλα
- Καλώδιο 4.5 m
- Βάρος 4.61 kg



152 art: 5305 30 Π



5 212000 734174 **76,50€**



ΚΟΦΤΗΣ ΘΕΡΜΙΚΟΣ ΠΟΛΥΣΤΕΡΙΝΗΣ 130W



130W
INPUT POWER



153 art: 9350 30 Π



5 212000 733894 **37€**

- Θερμοκρασία 100°C - 450°C
- Χρόνος θέρμανσης 60 sec
- Βάθος κοπής 9.5 - 13.8 cm
- Στάθμη θορύβου 80 dB
- Αντιολισθητική λαβή
- Βάρος 550 gr

ΠΙΣΤΟΛΙ ΘΕΡΜΟΚΟΛΛΗΣΗΣ 100W



ΑΚΡΟΦΥΣΙΟ ΠΟΥ ΔΕ ΣΤΑΖΕΙ 'DRIPLESS'

- Διάμετρος ράβδου Ø10.8-11.5 mm
- Ακροφύσιο με μόνωση
- Μεγ. θερμοκρασία 220°C ± 10°C
- Ζέσταμα σε 3-5 min

100W
INPUT POWER



154 art: 1100 30 Π



5 212000 734310 **12€**



- Προστασία από υπερβολική τάση
- Με διακόπτη ON / OFF
- Βάρος 390 gr

ΚΟΛΛΗΤΗΡΙΑ ΣΤΥΛΟ ΗΛΕΚΤΡΙΚΑ

- Μέγ. θερμοκρασία 420°
- Χρόνος θέρμανσης 90 sec
- Βάρος 220 / 270 / 280 gr

Περιλαμβάνει:
• Βάση



ΠΙΣΤΟΛΙ ΚΟΛΛΗΣΗΣ 200W

- Μέγ. θερμοκρασία 540°
- Χρόνος θέρμανσης 12 sec
- Βάρος 650 gr

200W
INPUT POWER



158 art: 1501 30 Π



5 212000 737687 **20€**



- Περιλαμβάνει:
- Αλοφή κόλλησης
- 2 μύτες κόλλησης
- Σύρμα κόλλησης

30W
INPUT POWER

155 art: 1520 30 Π



7€

60W
INPUT POWER

156 art: 1530 30 Π



8€

80W
INPUT POWER

157 art: 1540 30 Π



9,30€



ΠΛΑΣΤΙΚΟ ΥΨΗΛΗΣ ΠΙΕΣΗΣ 1600W

1600W
INPUT POWER

- Πίεση 105 bar
- Μέγ. πίεση 120 bar
- Διαστάσεις 33 x 22 x 43 cm
- Ροή νερού 5,5 L/min
- Θερμοκρασία νερού +5°C - +60°C
- Βάρος 6 kg

120
BAR



ΣΥΣΤΗΜΑ ΑΥΤΟΜΑΤΗΣ ΠΑΥΣΗΣ



Περιλαμβάνει:

- Προσαρμόσιμος εκτοξευτήρας νερού
- Σωλήνας υψηλής πίεσης
- Φίλτρο εισαγωγής νερού
- Δοχείο απορρυπαντικού
- Ταχυσύνδεσμος 1/2"
- Καθαριστικό ακροφυσίου

159 art: 5451 30 Π



76€

ΠΛΑΣΤΙΚΟ ΥΨΗΛΗΣ ΠΙΕΣΗΣ 2200W

2200W
INPUT POWER

- Πίεση 120 bar
- Μέγ. πίεση 135 bar
- Διαστάσεις 30 x 32 x 70 cm
- Ροή νερού 6,61 L/min
- Θερμοκρασία νερού +5°C - +60°C
- Βάρος 7,15 kg

135
BAR



ΣΥΣΤΗΜΑ ΑΥΤΟΜΑΤΗΣ ΠΑΥΣΗΣ



Περιλαμβάνει:

- Προσαρμόσιμος εκτοξευτήρας νερού
- Σωλήνας υψηλής πίεσης
- Φίλτρο εισαγωγής νερού
- Δοχείο απορρυπαντικού
- Ταχυσύνδεσμος 1/2"
- Καθαριστικό ακροφυσίου

160 art: 5470 30 Π



93€

ΠΛΑΣΤΙΚΟ ΥΨΗΛΗΣ ΠΙΕΣΗΣ 1800W

1800W
INPUT POWER

- Πίεση 110 bar
- Μέγ. πίεση 165 bar
- Διαστάσεις 35 x 31 x 82 cm
- Ροή νερού 7,2 L/min
- Θερμοκρασία νερού +5°C - +50°C
- Βάρος 17 kg

165
BAR



ΕΡΓΟΝΟΜΙΚΟΣ ΚΙΝΗΤΗΡΑΣ



ΣΥΣΤΗΜΑ ΑΥΤΟΜΑΤΗΣ ΠΑΥΣΗΣ



Περιλαμβάνει:

- Προσαρμόσιμος εκτοξευτήρας νερού
- Εύκαμπτος σωλήνας νερού 5 m
- Καλώδιο παροχής ρεύματος με φως 5 m
- Βίδα ακροσωληνίου παροχής
- Καθαριστικό ακροφυσίου
- Δοχείο σαπουνιού (ενσωματωμένο στη δεξιαμερή καθαριστικού)
- Ταχυσύνδεσμος 1/2"



161 art: 5502 30 Π



249€

ΥΠΟΒΡΥΧΙΑ ΑΝΤΛΙΑ ΠΛΑΣΤΙΚΗ ΑΚΑΘΑΡΤΩΝ ΥΔΑΤΩΝ 400W

400W
INPUT POWER

- Μέγ. παροχή 7500 L/H
- Μέγ. ύψος εξαγωγής 5 m
- Μέγ. βάθος άντλησης 7 m
- Σωματίδια έως 35 mm
- Μέγ. θερμοκρασία νερού 35°C
- Λάστιχο 1" & 1 1/4"
- Καλώδιο 8 m
- Βάρος 3,7 kg



162 art: 4402 30 Π



48€

ΥΠΟΒΡΥΧΙΑ ΑΝΤΛΙΑ ΠΛΑΣΤΙΚΗ ΑΚΑΘΑΡΤΩΝ ΥΔΑΤΩΝ 750W

750W
INPUT POWER

- Μέγ. παροχή 13000 L/H
- Μέγ. ύψος εξαγωγής 8 m
- Μέγ. βάθος άντλησης 7 m
- Σωματίδια έως 35 mm
- Μέγ. θερμοκρασία νερού 35°C
- Λάστιχο 1" & 1 1/4"
- Καλώδιο 8 m
- Βάρος 4,4 kg



163 art: 4502 30 Π



59€

ΥΠΟΒΡΥΧΙΑ ΑΝΤΛΙΑ ΠΛΑΣΤΙΚΗ ΑΚΑΘΑΡΤΩΝ ΥΔΑΤΩΝ 900W

900W
INPUT POWER

- Μέγ. παροχή 14000 L/H
- Μέγ. ύψος εξαγωγής 9 m
- Μέγ. βάθος άντλησης 5 m
- Σωματίδια έως 35 mm
- Μέγ. θερμοκρασία νερού 35°C
- Λάστιχο 1" & 1 1/4"
- Καλώδιο 8 m
- Βάρος 4,7 kg



164 art: 4552 30 Π



64€

ΥΠΟΒΡΥΧΙΑ ΑΝΤΛΙΑ ΙΝΟΧ ΑΚΑΘΑΡΤΩΝ ΥΔΑΤΩΝ 750W

750W
INPUT POWER

- Μέγ. παροχή 13000 L/H
- Μέγ. ύψος εξαγωγής 8 m
- Μέγ. βάθος άντλησης 8 m
- Σωματίδια έως 35 mm
- Μέγ. θερμοκρασία νερού 35°C
- Λάστιχο 1" & 1 1/4"
- Καλώδιο 8 m
- Βάρος 5 kg



165 art: 4601 30 Π



83€

ΨΑΛΙΔΙ ΚΛΑΔΟΥ 7.2V
Επαναφορτιζόμενο**LITHION****1.5 Ah**

- Μπαταρία 1.5 Ah Li-Ion
- Χρόνος Φόρτισης ~ 4 ώρες
- Ταχύτητα 1.2 s/time
- Μέγ. κοπή 16 mm
- Βάρος 643 gr

Περιλαμβάνει:

- Φορτιστή μπαταρίας
- Κάλυμμα λεπίδων
- Κλειδί άλλen

7.2V
INPUT POWER

166 art: 3330 30 Π

5 212000 738523

60€**ΑΛΥΣΟΠΡΙΟΝΟ MINI 10cm 21V**
Επαναφορτιζόμενο**LITHION****2.0 Ah****21V**
INPUT POWER

- Ταχύτητα 3000 rpm
- Ταχύτητα αλυσίδας 5 m/s
- Οδηγός 10 cm
- Κοπή 80 mm (max. 90 mm)
- Πάχος αλυσίδας 4 in
- Μπαταρία 2.0 Ah Li-Ion
- Χρόνος φόρτισης ~ 3 ώρες
- Φως LED
- Βάρος 775 gr

Περιλαμβάνει:

- Μπαταρία
- Φορτιστή μπαταρίας
- Κλειδί
- Κατσαβίδι



167 art: 3030 30 Π

5 212000 738572

75€**ΑΛΥΣΟΠΡΙΟΝΟ ΚΟΝΤΑΡΙΟΥ 20.3cm 710W****710W**
INPUT POWER

Μήκος 2.05-2.85 m



Περιλαμβάνει:

- Λάμα 203 mm
- Αλυσίδα
- Ιμάντα ώμου
- Κάλυμμα οδηγού
- Κατσαβίδι
- Άλλen κλειδί



168 art: 3350 30 Π

5 212000 738547

87€

- Ταχύτητα 6500 rpm
- Ταχύτητα αλυσίδας 500 m/min
- Δεξαμενή λαδιού αλυσίδας 75 ml
- Πάχος αλυσίδας 0.050 in
- Οδηγός 8" / 203 mm
- Μήκος 2.05 - 2.85 m
- Μέγ. μήκος Κοπής 18 cm
- Βάρος 2.8 kg

ΑΛΥΣΟΠΡΙΟΝΟ-ΚΟΝΤΑΡΟΠΡΙΟΝΟ 30cm 2 ΣΕ 1 750W**750W**
INPUT POWER**2in1**

- Ταχύτητα αλυσίδας 12 m/s
- Δεξαμενή λαδιού αλυσίδας 60 ml
- Πάχος αλυσίδας 0.043 in
- Περιστρεφόμενη κεφαλή
- Οδηγός 30 cm
- Μήκος 1.85 - 2.40 m
- Μέγ. Μήκος Κοπής 28 cm
- Βάρος 4.7 kg



169 art: 3360 30 Π

5 212000 738554

122€

Περιλαμβάνει:

- Λάμα 300 mm
- Αλυσίδα
- Ιμάντα ώμου
- Κάλυμμα οδηγού

ΑΛΥΣΟΠΡΙΟΝΟ ΗΛΕΚΤΡΙΚΟ 40.5cm 2400W**2400W**
INPUT POWER

- Ταχύτητα 7000 rpm
- Ταχύτητα αλυσίδας 13 m/s
- Δεξαμενή λαδιού αλυσίδας 220 ml
- Πάχος αλυσίδας 0.050 in
- Οδηγός 16" / 405 mm
- Μέγ. Μήκος Κοπής 406 mm
- Βάρος 5.2 kg



170 art: 3011 30 Π

5 212000 740519

109,00€

Περιλαμβάνει:

- Λάμα 405 mm
- Αλυσίδα 57Δ
- Κάλυμμα λεπίδας

**ΑΛΥΣΟΠΡΙΟΝΟ ΒΕΝΖΙΝΗΣ ΔΙΧΡΟΝΟ 25cm 25.4CC 1.2HP****25.4cc**
ΚΥΒΙΚΑ**1.2 HP**

- Ισχύς κινητήρα 0.9 kw
- Ταχύτητα 3000-7000 rpm
- Οδηγός 10" / 25 cm
- Δεξαμενή καυσίμου 230 ml
- Δεξαμενή λαδιού αλυσίδας 160 ml
- Αυτόματη τροφοδοσία λαδιού αλυσίδας
- Αντικραδασμική λαβή
- Μείγμα βενζίνης: λάδι δίχρονων κινητήρων 25:1
- Πάχος αλυσίδας 0.050 in
- Μέγ. μήκος κοπής 25 cm
- Στάθμη θορύβου 113 dB
- Βάρος 3.6 kg



171 art: 3050 30 Π

5 212000 732910

98€

ΤΣΑΝΤΑ ΜΕΤΑΦΟΡΑΣ



ΕΥΚΟΛΗ ΠΡΟΣΒΑΣΗ ΣΤΟ ΦΙΛΤΡΟ ΑΕΡΑ



ΑΝΤΙΑ ΠΑΡΟΧΗΣ ΚΑΥΣΙΜΟΥ



ΣΥΣΤΗΜΑ ΕΥΚΟΛΗΣ ΕΚΚΙΝΗΣΗΣ



ΑΝΤΙ-ΚΡΑΔΑΣΜΙΚΗ ΛΑΒΗ

ΑΛΥΣΟΠΡΙΟΝΟ ΒΕΝΖΙΝΗΣ ΔΙΧΡΟΝΟ 50cm 58CC 3.2HP**58cc**
ΚΥΒΙΚΑ**3.2 HP**

- Ισχύς κινητήρα 2.4 kw
- Ταχύτητα 3000-11000 rpm
- Οδηγός 20" / 50 cm
- Δεξαμενή καυσίμου 550 ml
- Δεξαμενή λαδιού αλυσίδας 260 ml
- Αυτόματη τροφοδοσία λαδιού αλυσίδας
- Αντικραδασμική λαβή
- Μείγμα βενζίνης: λάδι δίχρονων κινητήρων 25:1
- Πάχος αλυσίδας 0.058 in
- Μέγ. μήκος κοπής 38 cm
- Στάθμη θορύβου 110 dB
- Βάρος 6.1kg



172 art: 3080 30 Π

5 212000 732927

95€

ΤΣΑΝΤΑ ΜΕΤΑΦΟΡΑΣ



ΕΥΚΟΛΗ ΠΡΟΣΒΑΣΗ ΣΤΟ ΦΙΛΤΡΟ ΑΕΡΑ



ΑΝΤΙΑ ΠΑΡΟΧΗΣ ΚΑΥΣΙΜΟΥ



ΣΥΣΤΗΜΑ ΕΥΚΟΛΗΣ ΕΚΚΙΝΗΣΗΣ



ΑΝΤΙ-ΚΡΑΔΑΣΜΙΚΗ ΛΑΒΗ

ΦΥΣΗΤΗΡΑΣ-ΑΝΑΡΡΟΦΗΤΗΡΑΣ 3500W
με τεμαχιστή φύλλων

- Ρυθμιζ. ταχύτητα 9000-15000 min⁻¹
- Μέγ. όγκος αέρα 13.2 min⁻³/min
- Μέγ. ταχύτητα Αέρα 270 km/h
- Σάκος σκόνης 35 L
- Εισαγή-εξαγωγή αέρα
- Διαθέτει ρόδες κύλισης
- Βάρος 2.65 kg



- Περιλαμβάνει:
- Ακροφύσιο
 - Σάκος απαγωγής σκόνης
 - Ζώνη ώμου



3500W
INPUT POWER

173 art: 3300 30 Π

5 212000 734143

46€

ΤΕΜΑΧΙΣΤΗΣ ΚΛΑΔΙΩΝ 2500W

- Ταχύτητα 4500 rpm
- Μέγ. διάμετρος κοπής Ø 45 mm
- Βάρος 10 kg



- Περιλαμβάνει:
- Τσάντα συλλογής
 - Κλειδί



2500W
INPUT POWER

174 art: 3340 30 Π

5 212000 738530

129€

ΚΛΑΔΕΥΤΗΡΙ ΜΠΟΡΝΤΟΥΡΑΣ ΗΛΕΚΤΡΙΚΟ 51cm 520W

- Ταχύτητα 1700 rpm
- Ωφέλιμο μήκος κοπής 510 mm
- Μέγιστο πλάτος κοπής 16 mm
- Βάρος 2.5 kg

- Περιλαμβάνει:
- Κάλυμμα λεπίδας
 - Πλαστικό προφυλακτήρα



520W
INPUT POWER

175 art: 3370 30 Π

5 212000 738561

49€

ΚΛΑΔΕΥΤΗΡΙ ΜΠΟΡΝΤΟΥΡΑΣ ΒΕΝΖΙΝΗΣ ΔΙΧΡΟΝΟ 60cm 25.4CC 1.0HP με περιστροφική λαβή

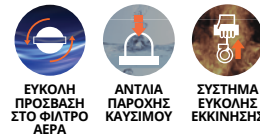

- Ισχύς κινητήρα 0.75 kw
- Ταχύτητα 7500 rpm
- Δεξαμενή καυσίμου 900 ml
- Μείγμα βενζίνης: λάδι δίχρο-νων κινητήρων 25:1
- Ανάφλεξη CDI
- Κατανάλωση καυσίμου σε μέγ. απόδοση 530 g/kw.h
- Μήκος λεπίδας 600 mm
- Μήκος κοπής 450 mm
- Μέγ. πλάτος κοπής 16 mm
- Στάθμη θορύβου 110 dBa
- Βάρος 5.5 kg

- Περιλαμβάνει:
- Καλύμματα λεπίδων
 - Παγούρι αναλογίας μείγματος
 - Κιτ εργαλείων

25.4CC
ΚΥΒΙΚΑ

1.0 HP

176 art: 3120 30 Π

5 212000 739759

134€

20V ΨΑΛΙΔΙ ΜΠΟΡΝΤΟΥΡΑΣ 51cm U36020

20V
INPUT POWER

ΨΑΛΙΔΙ ΜΠΟΡΝΤΟΥΡΑΣ solo
LITHION

- Μέγιστη ταχύτητα κοπής 13000 rpm
- Μήκος λεπίδας 510 mm
- Μέγιστο πλάτος κοπής 16 mm
- Ωφέλιμο μήκος κοπής 450 mm
- Στάθμη θορύβου 90 dB
- Βάρος 2.07 kg



075 art: U36020-00 30 Π

5 212000 738905

59€

+ ΜΠΑΤΑΡΙΑ 2.0Ah
+ ΦΟΡΤΙΣΤΗΣ

LITHION



076 art: U36020-12 30 Π

5 212000 743626

101€

+ ΜΠΑΤΑΡΙΑ 4.0Ah
+ ΤΑΧΥΦΟΡΤΙΣΤΗΣ

LITHION



077 art: U36020-14 30 Π

5 212000 743633

127€

+ ΜΠΑΤΑΡΙΑ 5.0Ah
+ ΤΑΧΥΦΟΡΤΙΣΤΗΣ

LITHION



078 art: U36020-15 30 Π

5 212000 743640

145€

ΜΗΧΑΝΗ ΦΙΝΙΡΙΣΜΑΤΟΣ 22cm 250W

- Ταχύτητα 12500 min⁻¹
- Πλάτος κοπής κεφαλής \ νάιλον 220 mm
- Νήμα κοπής Ø 1.2 mm × 6 m
- Βάρος 1.5 kg



250W
INPUT POWER

177 art: 3310 30 Π

5 212000 738509

23€

ΜΗΧΑΝΗ ΦΙΝΙΡΙΣΜΑΤΟΣ 30cm 550W πτυσσόμενη

- Ταχύτητα 10000 min⁻¹
- Πλάτος κοπής κεφαλής \ νάιλον 300 mm
- Νήμα κοπής Ø 1.6 mm × 6 m
- Βάρος 2.6 kg

- Περιλαμβάνει:
- 6 βίδες



550W
INPUT POWER

178 art: 3320 30 Π

5 212000 738516

49€

ΕΝΑΣ ΚΙΝΗΤΗΡΑΣ - ΠΟΛΛΑ ΕΞΑΡΤΗΜΑΤΑ: Διάλεξε εξάρτημα και φτιάξε το δικό σου εργαλείο!

ΠΟΛΥΜΗΧΑΝΗΜΑ ΒΕΝΖΙΝΗΣ δίχρονο διαιρούμενο



ΕΥΚΟΛΗ
ΠΡΟΣΒΑΣΗ
ΣΤΟ ΦΙΛΤΡΟ
ΑΕΡΑ



ΑΝΤΛΙΑ
ΠΑΡΟΧΗΣ
ΚΑΥΣΙΜΟΥ



ΣΥΣΤΗΜΑ
ΕΥΚΟΛΗΣ
ΕΚΚΙΝΗΣΗΣ



2.2
HP

- Ισχύς Κινητήρα 1.65 kw
- Κυβισμός Κινητήρα 52 cc
- Ταχύτητα 7000 r/min¹
- Δεξαμενή Καυσίμου 1200 ml
- Κύριος Σωλήνας Άξονα Αλουμινίου Ø 26 mm
- Σύστημα Εύκολης Εκκίνησης
- Κατανάλωση Καυσίμου σε Μέγ. Απόδοση 0.52 kg/h
- Αντλία Παροχής Καυσίμου
- Μείγμα Βενζίνης: Λάδι Δίχρονων Κινητήρων 25:1
- Ανάφλεξη CDI
- Εύκολη Πρόσβαση στο Φίλτρο Αέρα
- Στάθμη Θορύβου 112 dB
- Αντιολισθητική λαβή
- Βάρος 4.5 kg

Περιλαμβάνει:

- Ζώνη ώμου
- Κιτ εργαλείων
- Παγούρι αναλογίας μείγματος

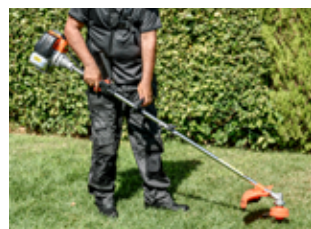

52cc
ΚΥΒΙΚΑ

Μήκος 1.00 m

179 art: 3250 30 Π



95€

ΧΟΡΤΟΚΟΠΤΙΚΟ με δίσκο τρίφτερο διπλής κοπής



Μήκος 0.75 m

2.4 mm



180 art: 3280 30 Π



20€

ΚΟΝΤΑΡΟΠΡΙΟΝΟ με λάμα 30cm



Μήκος 1.15 m



181 art: 3281 30 Π



36€

ΚΛΑΔΕΥΤΗΡΙ ΜΠΟΡΝΤΟΥΡΑΣ 45cm



Μήκος 1.25 m

Παροχρησμός
270°



182 art: 3282 30 Π



47€

ΠΡΟΕΚΤΑΣΗ



Μήκος 0.87 m



183 art: 3283 30 Π



14€

ΠΟΛΥΜΗΧΗΧΑΝΗΜΑ ΒΕΝΖΙΝΗΣ + ΧΟΡΤΟΚΟΠΤΙΚΟ ΜΕ ΤΡΙΦΤΕΡΟ ΔΙΣΚΟ ΚΑΙ ΜΕΣΙΝΕΖΑ

2.2
HP

52cc
ΚΥΒΙΚΑ

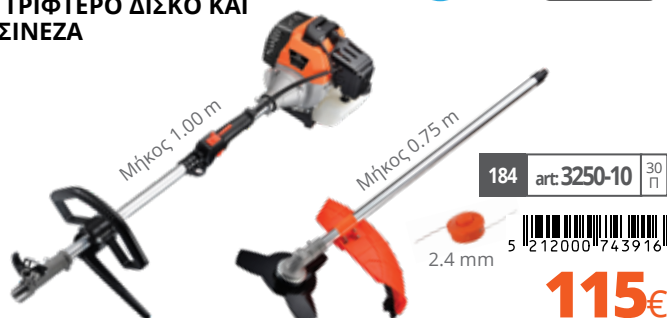

Μήκος 1.00 m

Μήκος 0.75 m

184 art: 3250-10 30 Π



115€

ΠΟΛΥΜΗΧΗΧΑΝΗΜΑ ΒΕΝΖΙΝΗΣ + ΚΟΝΤΑΡΟΠΡΙΟΝΟ 30cm + ΠΡΟΕΚΤΑΣΗ 87cm

2.2
HP

52cc
ΚΥΒΙΚΑ



Μήκος 1.00 m

Μήκος 1.15 m

Μήκος 0.87 m

2in1

185 art: 3250-20 30 Π



145€

ΠΟΛΥΜΗΧΗΧΑΝΗΜΑ ΒΕΝΖΙΝΗΣ + ΚΛΑΔΕΥΤΗΡΙ 45cm + ΠΡΟΕΚΤΑΣΗ 87cm

2.2
HP

52cc
ΚΥΒΙΚΑ



Μήκος 1.00 m

Μήκος 1.25 m

Μήκος 0.87 m

2in1

186 art: 3250-30 30 Π



156€

ΠΟΛΥΜΗΧΗΧΑΝΗΜΑ ΒΕΝΖΙΝΗΣ + ΧΟΡΤΟΚΟΠΤΙΚΟ + ΚΟΝΤΑΡΟΠΡΙΟΝΟ 30cm + ΠΡΟΕΚΤΑΣΗ 87cm

2.2
HP

52cc
ΚΥΒΙΚΑ

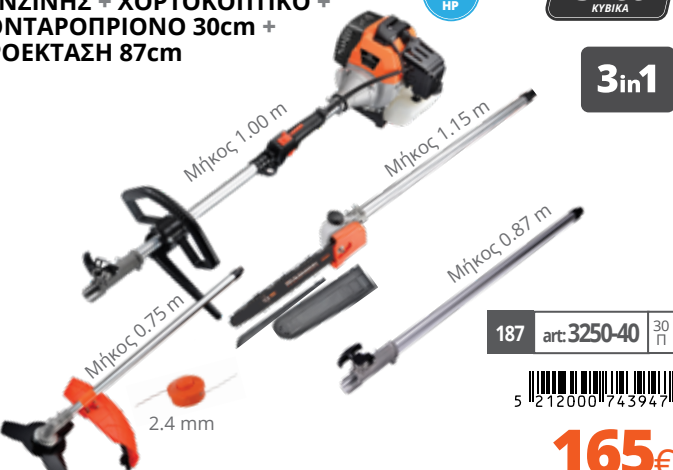

Μήκος 1.00 m

Μήκος 1.15 m

Μήκος 0.87 m

3in1

187 art: 3250-40 30 Π



165€

ΧΟΡΤΟΚΟΠΤΙΚΟ ΒΕΝΖΙΝΗΣ ΔΙΧΡΟΝΟ 52CC 2.2HP

- Ισχύς κινητήρα 1.82 kw
- Ταχύτητα κινητήρα 3000-8000 rpm
- Δεξαμενή καυσίμου 1200 ml
- Κύριος σωλήνας άξονα αλουμινίου Ø 26 mm
- Σύστημα εύκολης εκκίνησης
- Μήκος (χωρίς κεφαλή κοπής) 1870 mm
- Αντλία παροχής καυσίμου
- Μείγμα βενζίνης: λάδι δίχρονων κινητήρων 25:1
- Ανάφλεξη CDI
- Εύκολη πρόσβαση στο φίλτρο αέρα
- Στάθμη θορύβου 114 dB
- Αντιολισθητική λαβή
- Βάρος 5.5 / 6 kg

2.2 HP

Μήκος 1.80 m



Περιλαμβάνει:

- Κεφαλή κοπής
- Ζώνη ώμου
- Κιτ εργαλείων
- Παγούρι αναλογίας μίγματος

52cc
ΚΥΒΙΚΑ



ΕΥΚΟΛΗ ΠΡΟΣΒΑΣΗ ΣΤΟ ΦΙΛΤΡΟ ΑΕΡΑ



ΑΝΤΛΙΑ ΠΑΡΟΧΗΣ ΚΑΥΣΙΜΟΥ



ΣΥΣΤΗΜΑ ΕΥΚΟΛΗΣ ΕΚΚΙΝΗΣΗΣ



























188 art: 3170 30 Π



109,00€

Προαιρετικά εξαρτήματα για 3170 & 3280 :

	ΔΙΣΚΟΣ ΔΙΦΤΕΡΟΣ ΔΙΠΛΗΣ ΚΟΠΗΣ 1.6 × 300 mm	189 art: 60869 50		3,20€		ΔΙΣΚΟΣ ΚΟΠΗΣ 250 × 1.6 mm 40Δ	196 art: 61004 50		4,40€
	ΔΙΣΚΟΣ ΔΙΦΤΕΡΟΣ ΔΙΠΛΗΣ ΚΟΠΗΣ ΙΣΙΟΣ 1.6 × 300 mm	190 art: 60870 50		3,30€		ΔΙΣΚΟΣ ΚΟΠΗΣ 250 × 1.6 mm 80Δ	197 art: 61005 50		5,20€
	ΔΙΣΚΟΣ ΤΡΙΦΤΕΡΟΣ ΔΙΠΛΗΣ ΚΟΠΗΣ 1.6 × 230 mm	191 art: 60871 50		2,80€		ΔΙΣΚΟΣ ΚΟΠΗΣ 6Δ	198 art: 61095 50		7,00€
	ΔΙΣΚΟΣ ΤΡΙΦΤΕΡΟΣ ΔΙΠΛΗΣ ΚΟΠΗΣ με πτερυγία 1.6 × 230 mm	192 art: 60872 50		2,80€		ΣΥΡΜΑΤΟ-ΒΟΥΡΤΣΑ ΚΑΘΑΡΙΣΜΟΥ 200 mm	199 art: 61017 50		21,60€
	ΔΙΣΚΟΣ ΤΕΤΡΑΦΤΕΡΟΣ ΔΙΠΛΗΣ ΚΟΠΗΣ 1.6 × 250 mm	193 art: 60873 50		3,90€		ΚΕΦΑΛΗ 2.4 mm ΧΟΡΤΟΚΟΠΤΙΚΟΥ ΜΕ 2 ΕΞΟΔΟΥΣ	200 art: 61096 50		8,20€
	ΔΙΣΚΟΣ ΚΟΠΗΣ 250 × 1.4 mm 8Δ	194 art: 61016 50		4,40€		ΙΜΑΝΤΑΣ ΑΝΑΡΤΗΣΗΣ ΧΟΡΤΟΚΟΠΤΙΚΟΥ ΜΟΝΟΣ	201 art: 61099 50		4,60€
	ΔΙΣΚΟΣ ΚΟΠΗΣ ΔΙΑΤΡΗΤΟΣ 250 × 1.6 mm 40Δ	195 art: 61003 50		5,70€					

ΓΕΩΤΡΥΠΑΝΟ (ΤΡΙΒΕΛΑ) ΒΕΝΖΙΝΗΣ ΔΙΧΡΟΝΟ ΜΟΝΟΥ ΧΕΙΡΙΣΤΗ 52CC 2.4HP

- Ισχύς κινητήρα 1.8 kw
- Ταχύτητα κινητήρα 6500 rpm
- Δεξαμενή καυσίμου 1000 ml
- Μείγμα βενζίνης: λάδι δίχρονων κινητήρων 25:1
- Ανάφλεξη CDI
- Κατανάλωση καυσίμου σε μέγ. απόδοση 700 g/kw.h
- Στάθμη θορύβου 110 dBA
- Βάρος 10.5 kg

52cc
ΚΥΒΙΚΑ

2.4 HP



- Περιλαμβάνει:
- Παγούρι αναλογίας μίγματος
 - Κιτ εργαλείων



ΕΥΚΟΛΗ ΠΡΟΣΒΑΣΗ ΣΤΟ ΦΙΛΤΡΟ ΑΕΡΑ



ΑΝΤΛΙΑ ΤΑΧΕΙΑΣ ΠΑΡΟΧΗΣ ΚΑΥΣΙΜΟΥ



ΣΥΣΤΗΜΑ ΕΥΚΟΛΗΣ ΕΚΚΙΝΗΣΗΣ



202 art: 3130 30 Π



156€

ΑΡΙΔΕΣ ΓΙΑ ΓΕΩΤΡΥΠΑΝΟ ΒΕΝΖΙΝΗΣ



Ø 100 × 730 mm

203 art: 66577 30 Π



24€

ΠΡΟΕΚΤΑΣΗ ΓΙΑ ΓΕΩΤΡΥΠΑΝΟ ΒΕΝΖΙΝΗΣ



300 mm

204 art: 66580 30 Π



12€

ΑΕΡΟΣΥΜΠΙΕΣΤΕΣ ΜΟΝΟΜΠΛΟΚ ΧΩΡΙΣ ΛΑΔΙ

ΑΕΡΟΣΥΜΠΙΕΣΤΗΣ ΦΟΡΗΤΟΣ
ΧΩΡΙΣ ΛΑΔΙ ΜΕ ΑΞΕΣΟΥΑΡ
ΧΩΡΙΣ ΑΕΡΟΦΥΛΑΚΙΟ

Περιλαμβάνει:

- Αερόμετρο
- 3 εξαρτήματα για Φουσκωμα μπάλας, ποδηλάτου & μικρών στρωμάτων
- Μύτη πιστολιού αέρος
- Ελαστικός σωλήνας αέρος 3 μέτρων



- Αντλία OL195 • Ισχύς 1.5 Hp / 1.1 kW
- Κύλινδροι 1 • Μέγιστη Πίεση 8 bar / 116 PSI • Ταχύτητα 3400 rpm
- Αναρρόφηση 180 l/min. / 6.4 CFM
- Ενέργεια 230 Volt / 50 Hz
- Ένταση Θορύβου 97 dB
- Βάρος 6.5 kg
- Διαστάσεις 285 x 290 x 295 mm

205 art: BD195-CUBO 30



109,90€

ΑΕΡΟΣΥΜΠΙΕΣΤΗΣ
ΜΟΝΟΜΠΛΟΚ
ΧΩΡΙΣ ΛΑΔΙ

6Lt



- Αντλία OL195
- Αεροφυλάκιο 6 Lt
- Ισχύς 1.5 Hp / 1.1 kW
- Κύλινδροι 1 • Μέγιστη Πίεση 8 bar / 116 PSI • Ταχύτητα 3400 rpm
- Αναρρόφηση 180 l/min. / 6.4 CFM
- Ενέργεια 230 Volt / 50 Hz
- Βάρος 11 kg • Διαστάσεις 360 x 250 x 405 mm

206 art: BD195/6-NK 30



131,90€

ΑΕΡΟΣΥΜΠΙΕΣΤΗΣ
ΜΟΝΟΜΠΛΟΚ
ΚΑΘΕΤΟΣ
ΧΩΡΙΣ ΛΑΔΙ

24Lt



- Αντλία OL195
- Αεροφυλάκιο 24 Lt
- Ισχύς 1.5 Hp / 1.1 kW
- Κύλινδροι 1
- Μέγιστη Πίεση 10 bar / 145 PSI
- Ταχύτητα 3400 rpm
- Αναρρόφηση 180 l/min. / 6.4 CFM
- Ενέργεια 230 Volt / 50 Hz
- Ένταση Θορύβου 97 dB
- Βάρος 17.5 kg
- Διαστάσεις 307 x 307 x 640 mm

207 art: BD195/24V-NK 30



155,90€

ΟΙΚΟΝΟΜΙΑ
ΧΩΡΟΥ!ΑΕΡΟΣΥΜΠΙΕΣΤΗΣ
ΜΟΝΟΜΠΛΟΚ
ΚΑΘΕΤΟΣ
ΧΩΡΙΣ ΛΑΔΙ

50Lt



- Αντλία OL227
- Αεροφυλάκιο 50 Lt
- Ισχύς 2 Hp / 1.5 kW
- Κύλινδροι 1
- Μέγ. Πίεση 10 bar / 145 PSI
- Ταχύτητα 3400 rpm
- Αναρρόφηση 222 l/min. / 7.8 CFM
- Ενέργεια 230 Volt / 50 Hz
- Βάρος 24.7 kg
- Διαστάσεις 336 x 344 x 855 mm

208 art: BD227/50V-NK 30



212,90€



ΑΕΡΟΣΥΜΠΙΕΣΤΕΣ ΜΟΝΟΜΠΛΟΚ ΛΑΔΙΟΥ

ΑΕΡΟΣΥΜΠΙΕΣΤΗΣ
ΜΟΝΟΜΠΛΟΚ
ΛΑΔΙΟΥ

24Lt



- Αντλία RC2
- Αεροφυλάκιο 24 Lt
- Ισχύς 2 Hp / 1.5 kW
- Κύλινδροι 1
- Μέγ. Πίεση 8 bar / 116 PSI
- Ταχύτητα 2850 rpm
- Αναρρόφηση 210 l/min / 7.4 CFM
- Ενέργεια 230 Volt / 50 Hz
- Ένταση Θορύβου 94 dB
- Βάρος 24.6 kg
- Διαστάσεις 575 x 250 x 560 mm

209 art: BD 205/24 30



169,90€

ΑΕΡΟΣΥΜΠΙΕΣΤΗΣ
ΜΟΝΟΜΠΛΟΚ
ΛΑΔΙΟΥ

50Lt



- Αντλία RC2
- Αεροφυλάκιο 50 Lt
- Ισχύς 2 Hp / 1.5 kW
- Κύλινδροι 1
- Μέγ. Πίεση 8 bar / 116 PSI
- Ταχ. 2850 rpm
- Αναρρόφηση 210 l/min. / 7.4 CFM
- Ενέργεια 230 Volt / 50 Hz
- Ένταση Θορύβου 94 dB
- Βάρος 32.7 kg
- Διαστάσεις 765 x 325 x 630 mm

210 art: BD 205/50 30



199,90€

ΑΕΡΟΣΥΜΠΙΕΣΤΕΣ ΕΠΑΓΓΕΛΜΑΤΙΚΟΙ ΛΑΔΙΟΥ ΜΕ ΙΜΑΝΤΑ

ΕΠΑΓΓΕΛΜΑΤΙΚΟΣ ΑΕΡΟΣΥΜΠΙΕΣΤΗΣ
ΛΑΔΙΟΥ ΜΕ ΙΜΑΝΤΑ

- Αντλία MK102N
- Αεροφυλάκιο 100 Lt
- Ισχύς 3 Hp / 2.2 kW
- Κύλινδροι 2
- Μέγιστη Πίεση 10 bar / 145 PSI
- Ταχύτητα 1250 rpm
- Αναρρόφηση 320 l/min / 11.3 CFM
- Ενέργεια 230 Volt / 50 Hz
- Ένταση Θορύβου 94 dB
- Βάρος 69 kg
- Διαστάσεις 950 x 390 x 770 mm

211 art: BD 320/100-3M 30



579,90€

ΧΡΗΣΕΙΣ

	CUBO	195/6	195/24V	227/50V	205/24	205/50	320/100
ΞΕΣΚΟΝΙΣΜΑ	●	●	●	●	●	●	●
ΦΟΥΣΚΩΜΑ	●	●	●	●	●	●	●
ΚΑΡΦΩΜΑ	●	●	●	●	●	●	●
ΒΑΦΗ	●	●	●	●	●	●	●
ΨΕΚΑΣΜΑ	●	●	●	●	●	●	●
ΒΙΩΜΑ	●	●	●	●	●	●	●
ΠΛΥΣΙΜΟ	●	●	●	●	●	●	●
ΛΑΞΕΥΣΗ	●	●	●	●	●	●	●
ΛΕΙΑΝΣΗ	●	●	●	●	●	●	●

Υπεύθυνος Service & Πώλησης Ανταλλακτικών ΜΟΝΟ
για τους αεροσυμπιεστές:

ΠΑΠΑΔΕΑΣ Α.Ε.

Ηρώων 1912 αρ.4-6, Αχαρνά, Αθήνα

Τηλ.: 210-2312100 Fax.: 210-2389877

service@papadeas-sa.gr

**ΜΠΟΥΛΟΥΝΟΚΛΕΙΔΟ ΑΕΡΟΣ
ΣΕ ΒΑΛΙΤΣΑ ΜΕ ΕΞΑΡΤΗΜΑΤΑ**

- Κατανάλ. αέρος 50 l/min / 12.4 CFM
- Πίεση αέρος 6.3 bar / 91 PSI
- Ροπή 310 Nm



212 art: 160158XBND 32



4 335896 740737
49,90€

Περιλαμβάνει:

- Μπουλουνόκλειδο αέρος 1/2"
- 10 καρδάκια (9-10-11-13-14-17-19-22-24-27)
- Λαδικό μίνι, Λάδι
- Προέκταση * Κλειδί άλλεν * Ρακόρ 1/4" M

**ΠΙΣΤΟΛΙ ΑΕΡΟΣ
ΑΜΜΟΒΟΛΗΣ
ΚΙΝΑΣ με
Λάστιχο**



213 art: PS-6 40



5 212000 732859
14,90€

**ΣΕΤ ΑΕΡΟΣ ΚΙΤ
6 ΤΕΜ.**



214 art: 9045854BND (ΚΙΤ 6) 32



8 016738 762532
21,90€

Περιλαμβάνει:

- Πιστόλι αέρος
- Αερόμετρο
- Λάστιχο κομπρεσέρ σπιράλ 5 m
- 3 τεμάχια ακροσουλινία

**ΣΕΤ ΑΕΡΟΣ ΚΙΤ 4 ΤΕΜ.
ΜΕ ΠΙΣΤΟΛΙ ΒΑΦΗΣ
ΑΝΩ ΔΟΧΕΙΟ**



215 art: 9045851BND (ΚΙΤ 4) 32



8 016738 762501
34,50€

Περιλαμβάνει:

- Πιστόλι αέρος
- Αερόμετρο
- Λάστιχο κομπρεσέρ σπιράλ 5 m
- Πιστόλι βαφής άνω δοχείο

**ΣΕΤ ΑΕΡΟΣ ΚΙΤ 5 ΤΕΜ.
ΜΕ ΠΙΣΤΟΛΙ ΒΑΦΗΣ
ΑΝΩ ΔΟΧΕΙΟ**



216 art: 9045852BND (ΚΙΤ 5) 32



8 016738 762518
38,90€

Περιλαμβάνει:

- Πιστόλι αέρος
- Αερόμετρο
- Λάστιχο κομπρεσέρ σπιράλ 5 m
- Πιστόλι βαφής άνω δοχείο
- Πιστόλι πετρελαίου

**ΣΕΤ ΑΕΡΟΣ ΚΙΤ 5 ΤΕΜ.
ΜΕ ΠΙΣΤΟΛΙ ΒΑΦΗΣ
ΚΑΤΩ ΔΟΧΕΙΟ**



217 art: 9045853BND (ΚΙΤ 5) 32



8 016738 762525
40,90€

Περιλαμβάνει:

- Πιστόλι αέρος
- Αερόμετρο
- Λάστιχο κομπρεσέρ σπιράλ 5 m
- Πιστόλι βαφής κάτω δοχείο
- Πιστόλι πετρελαίου

DEWALT

ΓΕΝΗΤΡΙΕΣ Προσφορές 2022



Η PRAMAC είναι η κορυφαία παγκόσμια εταιρεία κατασκευής γεννητριών από το 1966.



ΑΠΟΚΛΕΙΣΤΙΚΗ ΔΙΑΝΟΜΗ
ΣΕ ΟΛΗ ΤΗΝ ΕΛΛΑΔΑ

POWERED by **HONDA**



Για οποιαδήποτε άλλη απορία σχετικά με τις γεννητρίες **DeWalt** επισκεφθείτε την ηλεκτρονική σελίδα www.2helpu.com του After Sales Service της Stanley Black & Decker (ΕΛΛΑΣ) ή στείλετε e-mail και θα λάβετε σύντομα απάντηση: Greece.Service@sbidinc.com

Υπεύθυνος Service & Πώλησης Ανταλλακτικών:
ΜΑΡΙΝΟΣ ΓΕΩΡΓΙΟΣ Ιφιγενείας 3, Νέα Ιωνία, Αθήνα Τηλ/Fax.: 210-2770117
georgemarinost1@yahoo.gr

1-PHASE

3-PHASE

218 art: DXGN3000E 28



8 018539 082949
759€

219 art: DXGN5000E 28



8 018539 082970
1172€

220 art: DXGN5000E 28



8 018539 082963
1424€

ΤΕΧΝΙΚΑ ΧΑΡΑΚΤΗΡΙΣΤΙΚΑ

	ΜΟΝΟΦΑΣΙΚΗ	ΜΟΝΟΦΑΣΙΚΗ	ΤΡΙΦΑΣΙΚΗ
Παροχή ρεύματος	4.8 Hp	8.4 Hp	8.4 Hp
Ιπποδύναμη (Hp)	2.5 kW / 2.8 kVA	3 kW / 3.3 kVA	3.3 kW / 3.6 kVA
Μονοφασική μεγ. Ισχύς εκκίνησης LTP	2.1 kW / 2.5 kVA	3.7 kW / 4.2 kVA	3.1 kW / 3.4 kVA
Μονοφασική μεγ. Ισχύς (Συνεχής) COP	-	-	4.8 kW / 5.3 kVA
Τριφασική μεγ. Ισχύς εκκίνησης LTP	-	-	4.1 kW / 5.4 kVA
Τριφασική μεγ. Ισχύς (Συνεχής) COP	-	-	-
Τάση / Συχνότητα	230V / 50Hz	230V / 50Hz	400/230V / 50Hz
Συντελεστής Ισχύος	0.9 cos Φ	0.9 cos Φ	0.8/0.9 cos Φ
Κατασκευαστής εναλλακτική / Σύστημα ρύθμισης τάσης	NSM / Brushes	NSM / Brushes	NSM / Brushes
Κατασκευαστής / Τύπος κινητήρα	Honda / GX160	Honda / GX200	Honda / GX270
Κάυσιο κινητήρα	Βενζίνη	Βενζίνη	Βενζίνη
Κυβισμός / Ταχύτητα (στροφές) κινητήρα	160 cc / 3000 rpm	270 cc / 3000 rpm	270 cc / 3000 rpm
Κύλινδροι / Τύπος / Ψύξη κινητήρα	1 / Τετράχρονος / Αέρας	1 / Τετράχρονος / Αέρας	1 / Τετράχρονος / Αέρας
Εκκίνηση κινητήρα	Με κορδόνι	Με κορδόνι	Με κορδόνι
Χωρητικότητα δοχείου καυσίμου	11.0 L	11.0 L	11.0 L
Κατανάλωση καυσίμου	@75% - 0.88 L/h	@75% - 1.63 L/h	@75% - 1.66 L/h
Αυτονομία καυσίμου	@75% - 12.0 h	@75% - 6.63 h	@75% - 6.63 h
Στάθμη θορύβου στα 7m	68 dB (A)	67 dB (A)	69 dB (A)
Στάθμη ακουστικής ισχύος	96 dB (A)	95 dB (A)	97 dB (A)
Διαστάσεις (Μήκος x Πλάτος x Ύψος)	663 x 465 x 515 mm	769 x 532 x 550 mm	759 x 532 x 550 mm
Βάρος	40.0 kg	61.0 kg	75.0 kg
Προστασία έλλειψης λαδιού / Θερμικό	Ναι	Ναι	Ναι
Βαθμός προστασίας	IP 23	IP 23	IP 23

ΒΑΣΙΚΟΣ ΕΞΟΠΛΙΣΜΟΣ

Υποδοχές	2 x Σούκο 230V 16A IP54	1 x Σούκο 230V 16A IP54 / 1 x 230V CEE 16A IP44	1 x Σούκο 230V 16A IP54 / 1 x 230V CEE 32A IP44 / 1 x 400V CEE 16A IP44
AVR	ΝΑΙ	ΝΑΙ	ΝΑΙ



ΕΠΑΓΓΕΛΜΑΤΙΚΑ & ΒΙΟΜΗΧΑΝΙΚΑ ΠΛΥΣΤΙΚΑ

ΡΕΥΜΑΤΟΣ & ΒΕΝΖΙΝΗΣ

POWERED BY ELECTRIC OR GAS



ΠΛΗΡΕΙΣ ΕΠΑΓΓΕΛΜΑΤΙΚΟΙ ΗΛΕΚΤΡΟΚΙΝΗΤΗΡΕΣ



STANDARD ΕΞΑΡΤΗΜΑΤΑ (ΣΥΜΠΕΡΙΛΑΜΒΑΝΟΝΤΑΙ)



ΠΕΔΙΟ ΧΡΗΣΗΣ:



Βιοτεχνίες



Μεσαίου τύπου



Τρεις εργασίες ανά ημέρα



Τύπος Αντλίας HRM-A

Μηχανικό σύστημα	Πλάκα ταλάντωσης Αλουμινίου
Κεφαλή αντλίας	Αλουμινίου
Ξαβρονικά πιστόνια	Κεραμικά
Βαλβίδα ρύθμισης	TSS (Total Stop System)*

*Αυτόματη βαλβίδα με εκτόνωση στην κεφαλή της αντλίας



Τύπος Αντλίας HRM-O

Μηχανικό σύστημα	Πλάκα ταλάντωσης Αλουμινίου
Κεφαλή αντλίας	Αλουμινίου
Ξαβρονικά πιστόνια	Κεραμικά
Βαλβίδα ρύθμισης	TSS (Total Stop System)*

221 art: DXPW001ME 30



299,90€

222 art: DXPW002ME 30



359,90€

Μέγιστη πίεση	130 bar	150 bar
Μέγιστη παροχή νερού	390 l/h	450 l/h
Ισχύς μοτέρ	1.8 kW (2500W)	2.9 kW (2900W)
Αντλία	2800 rpm	2800 rpm
Τάση / Συχνότητα	230 V / 50Hz	230 V / 50Hz
Μεγ.θερμοκρ.παροχής νερού	50 °C	50 °C
Βάρος	15.9 kg	17.4 kg
Διαστάσεις μηχανήματος	38 x 37 x 79.3 cm	38 x 37 x 79.3 cm
Τύπος μοτέρ (φάσεις)	1 / Induction	1 / Induction
Ενσωμ. δοχείο αναρρ. απορρυπ.	400 ml	400 ml

Περιλαμβάνουν: Αυτόματη εκκίνηση/παύση - Φίλτρο νερού διάφανο - Σωλήνας αναρρ. απορρυπαντικού
Δεν περιλαμβάνουν: Ένδειξη στάθμης λαδιού - Ρύθμιση πίεσης - Μανόμετρο ακριβείας

ΕΥΕΛΙΚΤΟΙ ΕΠΑΓΓΕΛΜΑΤΙΚΟΙ ΗΛΕΚΤΡΟΚΙΝΗΤΗΡΕΣ



STANDARD ΕΞΑΡΤΗΜΑΤΑ (ΣΥΜΠΕΡΙΛΑΜΒΑΝΟΝΤΑΙ)



Τύπος Αντλίας HRM-A

Μηχαν. σύστημα αντλ.	Πλάκα ταλάντωσης Αλουμινίου
Κεφαλή αντλίας	από Ανοξείδωτο ατσάλι
Ξαβρονικά πιστόνια	TSS (Total Stop System)
Βαλβίδα ρύθμισης	TSS (Total Stop System)

ΠΕΔΙΟ ΧΡΗΣΗΣ:



Βιοτεχνίες



Αυτοκινητο-βιομηχανίες



Μεσαίου τύπου



Τρεις εργασίες ανά ημέρα

223 art: DXPW001E 30



465,90€



Τύπος Αντλίας HRM-O

Μηχανικό σύστημα	Πλάκα ταλάντωσης Ορείχαλκος
Κεφαλή αντλίας	από Ανοξείδωτο ατσάλι
Ξαβρονικά πιστόνια	TSS (Total Stop System)
Βαλβίδα ρύθμισης	TSS (Total Stop System)

224 art: DXPW002E 30



525,90€



Τύπος Αντλίας HPV-O

Μηχανικό σύστημα	Στροφάλου Ορείχαλκος
Κεφαλή αντλίας	Κεραμικά
Ξαβρονικά πιστόνια	TSS (Total Stop System)
Βαλβίδα ρύθμισης	TSS (Total Stop System)

225 art: DXPW003E 30



579,90€

Μέγιστη πίεση	130 bar	150 bar	160 bar
Μέγιστη παροχή νερού	540 l/h	530 l/h	630 l/h
Ισχύς μοτέρ	2.3 kW (2300W)	2.7 kW (2700W)	2.9 kW (2900W)
Αντλία	2800 rpm	2800 rpm	2800 rpm
Τάση / Συχνότητα	230 V / 50Hz	230 V / 50Hz	230 V / 50Hz
Μεγ. θερμοκρ. παροχής νερού	60 °C	60 °C	60 °C
Βάρος	23 kg	27 kg	27 kg
Διαστάσεις μηχανήματος	43 x 40 x 82 cm	43 x 40 x 82 cm	43 x 40 x 82 cm
Τύπος μοτέρ (φάσεις)	1	1	1
Σωλήνας αναρρ. απορρυπ.	■	■	■
Ενσωμ. δοχείο αναρρ.	■	■	■

Περιλαμβάνουν: Αυτόματη εκκίνηση/παύση - Φίλτρο νερού ■ Δεν περιλαμβάνουν: Ένδειξη στάθμης λαδιού - Ρύθμιση πίεσης - Μανόμετρο ακριβείας

3 ΣΕ 1 ΚΟΜΠΑΚΤ: ΕΠΑΓΓΕΛΜΑΤΙΚΟΙ ΗΛΕΚΤΡΟΚΙΝΗΤΗΡΕΣ



Βιοτεχνίες



Αυτοκινητο-βιομηχανίες



Γενική



Μεσαίου τύπου



Πέντε εργασίες ανά ημέρα



Τύπος Αντλίας HJR-O

Μηχανικό σύστημα	Στροφάλου Ορείχαλκος
Κεφαλή αντλίας	Κεραμικά
Ξαβρονικά πιστόνια	TSS (Total Stop System)
Βαλβίδα ρύθμισης	TSS (Total Stop System)

226 art: DXPW001CE 30



489,90€

227 art: DXPW002CE 30



499,90€

228 art: DXPW003CE 30



499,90€

- Προστασία από διείσδυση νερού & χημική διάβρωση
- Περιστροφικός διακόπτης on/off
- Ανθεκτικές υποδοχές για ενσωματωμένη αποθήκευση ηλεκτρικού καλωδίου 5m

Μέγιστη πίεση	160 bar	180 bar	150 bar
Μέγιστη παροχή νερού	500 l/h	510 l/h	630 l/h
Ισχύς μοτέρ	2.5 kW (2500W)	2.9 kW (2900W)	2.9 kW (2900W)
Αντλία	2800 rpm	1450 rpm	1450 rpm
Τάση / Συχνότητα	230 V / 50Hz	230 V / 50Hz	230 V / 50Hz
Μεγ.θερμοκρ.παροχής νερού	60 °C	60 °C	60 °C
Βάρος	22 kg	23.5 kg	24 kg
Διαστάσεις μηχανήματος	30 x 50 x 42 cm	30 x 50 x 42 cm	30 x 50 x 42 cm
Τύπος μοτέρ (φάσεις)	1	1	1
Σωλήνας αναρρ. απορρυπ.	■	■	■
Ενσωμ. δοχείο αναρρ. απορρυπ.	-	-	-

Περιλαμβάνουν: Ένδειξη στάθμης λαδιού - Αυτόματη εκκίνηση/παύση - Φίλτρο νερού διάφανο - Ρύθμιση πίεσης - Μανόμετρο ακριβείας

ΒΑΣΗ ΜΕ ΤΡΟΧΟΥΣ

229 art: 46079 30



119,90€



*Το πλαστικό και τα εξαρτήματα δεν περιλαμβάνονται.

ΒΑΣΗ ΤΟΙΧΟΥ



230 art: 46069 30



*Το πλαστικό και τα εξαρτήματα δεν περιλαμβάνονται.

119,90€

COMPACT



STANDARD ΕΞΑΡΤΗΜΑΤΑ (ΣΥΜΠΕΡΙΛΑΜΒΑΝΟΝΤΑΙ)



OFF ROAD ΒΙΟΜΗΧΑΝΙΚΟΙ ΗΛΕΚΤΡΟΚΙΝΗΤΗΡΕΣ



STANDARD ΕΞΑΡΤΗΜΑΤΑ
(ΣΥΜΠΕΡΙΛΑΜΒΑΝΟΝΤΑΙ)



Τύπος Αντλίας
HRC-O

Μηχανικό σύστημα	Στροφάλου
Κεφαλή αντλίας	Ορείχαλκος
Ξαξονικά πιστόνια	Κεραμικά
Βαλβίδα ρύθμισης	TSS (Total Stop System)

231 art: DXPW004E 30



999,90€



Τύπος Αντλίας
HRC-O

Μηχανικό σύστημα	Στροφάλου
Κεφαλή αντλίας	Ορείχαλκος
Ξαξονικά πιστόνια	Κεραμικά
Βαλβίδα ρύθμισης	TSS (Total Stop System)

232 art: DXPW005E 30



1089,90€



Τύπος Αντλίας
HRR-O

Μηχανικό σύστημα	Στροφάλου
Κεφαλή αντλίας	Ορείχαλκος
Ξαξονικά πιστόνια	Κεραμικά
Βαλβίδα ρύθμισης	TSS (Total Stop System)

233 art: DXPW006E 30



1149,90€



Τύπος Αντλίας
HRR-O

Μηχανικό σύστημα	Στροφάλου
Κεφαλή αντλίας	Ορείχαλκος
Ξαξονικά πιστόνια	Κεραμικά
Βαλβίδα ρύθμισης	TSS (Total Stop System)

234 art: DXPW007E 30



1225,90€

Μέγιστη πίεση	150 bar	200 bar	170 bar	230 bar
Μέγιστη παροχή νερού	600 l/h	810 l/h	900 l/h	840 l/h
Ισχύς μοτέρ	3 kW (3000W)	5 kW (5000W)	5 kW (5000W)	7.4 kW (7400W)
Αντλία	1450 rpm	1450 rpm	1450 rpm	1450 rpm
Τάση / Συχνότητα	230 V / 50Hz	400 V / 50Hz	400 V / 50Hz	400 V / 50Hz
Μεγ.θερμοκρ. παροχής νερού	60 °C	60 °C	60 °C	60 °C
Βάρος	38 kg	40 kg	40 kg	64 kg
Διαστάσεις μηχανήματος	70 x 49 x 74 cm	70 x 49 x 74 cm	70 x 49 x 74 cm	70 x 49 x 74 cm
Τύπος μοτέρ (φάσεις)	1	3	3	3
Σωλήνας αναρρ.απορ.	■	■	■	■
Ενσωμ. δοχείο αναρρ. απορρυπ.	■	■	■	■
Ένδειξη στάθμης λαδιού	■	■	■	■
Αυτόματη εκκίνηση/παύση	■	■	■	■
Φίλτρο νερού	■	■	■	■
Ρύθμιση πίεσης	■	■	■	■
Μανόμετρο ακριβείας	■	■	■	■

ΒΙΟΜΗΧΑΝΙΚΟΙ ΒΕΝΖΙΝΟΚΙΝΗΤΗΡΕΣ
POWERED by HONDA



STANDARD ΕΞΑΡΤΗΜΑΤΑ
(ΣΥΜΠΕΡΙΛΑΜΒΑΝΟΝΤΑΙ)



Τύπος Αντλίας
RCV+F7

Μηχανικό σύστημα	Στροφάλου
Κεφαλή αντλίας	Ορείχαλκος
Βαλβίδα ρύθμισης	TSS (Total Stop System)

235 art: DXPW008E 30



1265,90€



Τύπος Αντλίας
RRV+F41

Μηχανικό σύστημα	Στροφάλου
Κεφαλή αντλίας	Ορείχαλκος
Βαλβίδα ρύθμισης	TSS (Total Stop System)

236 art: DXPW009E 30



1779,90€



Τύπος Αντλίας
RRV+F41

Μηχανικό σύστημα	Στροφάλου
Κεφαλή αντλίας	Ορείχαλκος
Βαλβίδα ρύθμισης	TSS (Total Stop System)

237 art: DXPW010E 30



2199,90€



Τύπος Αντλίας
RKV+F41

Μηχανικό σύστημα	Στροφάλου
Κεφαλή αντλίας	Ορείχαλκος
Βαλβίδα ρύθμισης	TSS (Total Stop System)

238 art: DXPW011E 30



1999,90€

Μέγιστη πίεση	190 bar	210 bar	250 bar	250 bar
Μέγιστη παροχή νερού	600 l/h	780 l/h	900 l/h	900 l/h
Ισχύς μοτέρ	4.8 Hp (3.6 kW)	8.4 Hp (6.3 kW)	11.7 Hp (8.7 kW)	11.7 Hp (8.7 kW)
Αντλία	3400 rpm	3400 rpm	1750 rpm	3400 rpm
Δεξαμενή καυσίμων	3.1 Ltr	5.3 Ltr	6.1 Ltr	6.1 Ltr
Μεγ.θερμοκρ. παροχής νερού	60 °C	60 °C	60 °C	60 °C
Βάρος	30 kg	42 kg	50 kg	50 kg
Διαστάσεις μηχανήματος	85 x 58 x 63 cm	96 x 58 x 75 cm	96 x 58 x 75 cm	96 x 58 x 75 cm
Τύπος μοτέρ	Θερμικό HONDA GX160 τετράχρονο (με μανιβέλα)	Θερμικό HONDA GX270 τετράχρονο (με μανιβέλα)	Θερμικό HONDA GX390 τετράχρονο (με μανιβέλα)	Θερμικό HONDA GX390 τετράχρονο (με μανιβέλα)
Σωλήνας αναρρ.απορρυπ.	■	■	■	■
Ενσωμ. δοχείο αναρρ. απορρυπ.	■	■	■	■
Ένδειξη στάθμης λαδιού	■	■	■	■
Αυτόματη εκκίνηση/παύση	■	■	■	■
Φίλτρο νερού	■	■	■	■
Ρύθμιση πίεσης	■	■	■	■
Μανόμετρο ακριβείας	■	■	■	■

ΠΕΔΙΟ ΧΡΗΣΗΣ:



ΦΩΤΟ	ΠΕΡΙΓΡΑΦΗ	No ΠΡΟΣΦΟΡΑΣ	art.	ΤΙΜΗ	BARCODE	001ME	002ME	001E	002E	003E	001CE	002CE	003CE	004E	005E	006E	007E	008E	009E	010E	011E	
	Λάστιχο επέκτασης ενισχυμένο 10 m M22-M22	274	46673 ³²	46,90€	8 016287 466738	■	■															
	Λάστιχο επέκτασης ενισχυμένο 10 m Ø 1/4"	275	43431 ³²	56,90€	8 016287 434317			■	■	■	■	■	■	■	■							
	Λάστιχο επέκτασης ενισχυμένο 15 m Ø 5/16"	276	43432 ³²	155,90€	8 016287 434324												■	■	■	■	■	■
	Φίλτρο νερού	277	43522 ³²	12,50€	8 016287 435222			■	■	■	■	■	■	■	■	■	■	■	■	■	■	
	Πιστόλι πλυστικού με βάση στήριξης ώμου	278	43430 ³²	299,90€	8 016287 434300						■	■	■			■	■	■	■	■	■	
	Πιστόλι βαρέος τύπου No.19	279	46663 ³²	32,90€	5 212000 738592	■																
	Αυλός (χωρίς ακροφύσιο)	280	46665 ³²	14,90€	5 212000 738660	■																
	Ακροφύσιο ρυθμιζόμενο ψεκασμού	281	46669 ³²	12,90€	5 212000 738646	■																
	Ακροφύσιο περιστροφικό jet	282	46670 ³²	12,90€	5 212000 738653	■																
	Πιστόλι βαρέος τύπου No.19	283	46664 ³²	32,90€	5 212000 738608		■															
	Ρυθμιζόμενος Jet αυλός με ακροφύσιο υψηλής πίεσης από ανοξείδωτο ατσάλι	284	46529 ³²	39,90€	5 212000 738677		■															
	Πιστόλι πλυστικού βαρέος τύπου με ασφάλεια (max 220 bar)	285	43504 ³²	27,90€	8 016287 435048			■	■	■	■	■	■	■	■							
	Πιστόλι πλυστικού βαρέος τύπου με ασφάλεια (max 275 bar)	286	43505 ³²	34,90€	8 016287 435055											■	■	■	■	■	■	
	Αυλός ρυθμιζόμενος Jet με ακροφύσιο υψηλής πίεσης	287	43506 ³²	22,90€	8 016287 435062			■			■	■	■									
	Αυλός ρυθμιζόμενος Jet με ακροφύσιο υψηλής πίεσης	288	43507 ³²	22,90€	8 016287 435079				■													
	Αυλός ρυθμιζόμενος Jet με ακροφύσιο υψηλής πίεσης	289	43508 ³²	22,90€	8 016287 435086					■												
	Αυλός ρυθμιζόμενος Jet με ακροφύσιο υψηλής πίεσης	290	43509 ³²	22,90€	8 016287 435093									■								
	Αυλός ρυθμιζόμενος Jet με ακροφύσιο υψηλής πίεσης	291	43510 ³²	22,90€	8 016287 435109										■							
	Αυλός ρυθμιζόμενος Jet με ακροφύσιο υψηλής πίεσης	292	43511 ³²	22,90€	8 016287 435116											■						
	Αυλός ρυθμιζόμενος Jet με ακροφύσιο υψηλής πίεσης	293	43512 ³²	40,90€	8 016287 435123												■					
	Αυλός ρυθμιζόμενος Jet με ακροφύσιο υψηλής πίεσης	294	43513 ³²	40,90€	8 016287 435130													■				
	Αυλός ρυθμιζόμενος Jet με ακροφύσιο υψηλής πίεσης	295	43514 ³²	40,90€	8 016287 435147														■	■	■	
	Εύκαμπτος σωλήνας υψηλής πίεσης ενισχυμένος, 10 m	296	46668 ³²	39,90€	5 212000 738615	■	■															
	Εύκαμπτος σωλήνας υψηλής πίεσης ενισχυμένος, 8 m (max 200 bar)	297	43515 ³²	41,90€	8 016287 435154			■	■	■	■	■	■									
	Εύκαμπτος σωλήνας υψηλής πίεσης ενισχυμένος, 10 m (max 200 bar)	298	43516 ³²	50,90€	8 016287 435161									■	■							
	Εύκαμπτος σωλήνας υψηλής πίεσης ενισχυμένος, 10 m (max 250 bar)	299	43517 ³²	82,90€	8 016287 435178												■	■	■	■	■	

Για οποιαδήποτε άλλη απορία σχετικά με τα πλυστικά DEWALT μπειτε στην ηλεκτρονική σελίδα www.2helru.com του After Sales Service της Stanley Black & Decker (ΕΛΛΑΣ) ή στείλτε μας e-mail και θα λάβετε σύντομα απάντηση: Greece.Service@sbdinc.com

Υπεύθυνος Service & Πώλησης Ανταλλακτικών:

ΜΑΡΙΝΟΣ ΓΕΩΡΓΙΟΣ
 Ιφικηνείας 3, Νέα Ιωνία, Αθήνα
 Τηλ/Fax.: 210-2770117
georgemarinost@yahoo.gr



ΚΑΡΟΤΣΙ ΑΛΟΥΜΙΝΙΟΥ Πτυσσόμενο



- Μέγιστο βάρος: 65 kg
- Βάρος: 3.9 kg
- Διαστάσεις (ανοιχτό): 40×41×102 cm
- Διαστάσεις (κλειστό): 39×6×73 cm
- Βάση: 39×29 cm
- Υλικό βάσης: Αλουμίνιο
- Διάμετρος τροχών: 12.7×4 cm
- Υλικό τροχών: Rubber / PP ζάντα

Προαιρετικά εξαρτήματα:

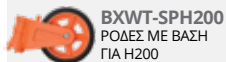

BXWT-SPH200
ΡΟΔΕΣ ΜΕ ΒΑΣΗ
ΓΙΑ Η200



300 art: **BXWT-H200** 34



36,90€

ΚΑΡΟΤΣΙ ΑΛΟΥΜΙΝΙΟΥ Πτυσσόμενο



- Μέγιστο βάρος: 30 / 65 kg
- Βάρος: 4 kg
- Διαστάσεις (ανοιχτό): 40×41×102 cm
- Διαστάσεις (κλειστό): 39×6×73 cm
- Βάση: 39×29 cm
- Υλικό βάσης: Αλουμίνιο
- Διάμετρος τροχών: 5.6×2.5 cm
- Υλικό τροχών: Rubber / PP ζάντα

Προαιρετικά εξαρτήματα:

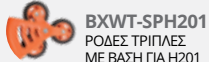

BXWT-SPH201
ΡΟΔΕΣ ΤΡΙΠΛΕΣ
ΜΕ ΒΑΣΗ ΓΙΑ Η201



301 art: **BXWT-H201** 34



49,90€

ΚΑΡΟΤΣΙ ΑΛΟΥΜΙΝΙΟΥ Πτυσσόμενο



- Μέγιστο βάρος: 90 kg
- Βάρος: 4.75 kg
- Διαστάσεις (ανοιχτό): 50×45×98 cm
- Διαστάσεις (κλειστό): 49×6.5×73 cm
- Βάση: 49×28 cm
- Υλικό βάσης: Αλουμίνιο
- Διάμετρος τροχών: 17.5×4.5 cm
- Υλικό τροχών: Rubber / PP συμπαγή ζάντα

Προαιρετικά εξαρτήματα:

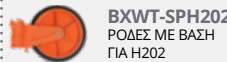

BXWT-SPH202
ΡΟΔΕΣ ΜΕ ΒΑΣΗ
ΓΙΑ Η202



302 art: **BXWT-H202** 34



49,90€

ΚΑΡΟΤΣΙ ΜΕΤΑΛΛΙΚΟ

- Μέγιστο βάρος: 120 kg
- Βάρος: 8.7 kg
- Υλικό: Ατσάλι
- Διαστάσεις: 52.5×45×116 cm
- Βάση: 35×22 cm
- Υλικό βάσης: Ατσάλι
- Διάμετρος τροχών: 26×8.5 cm
- Υλικό τροχών: Λάστιχο αέρος / PP ζάντα



ΤΡΟΧΟΙ
ΑΕΡΟΣ

303 art: **BXWT-H301** 34



64,90€

ΚΑΡΟΤΣΙ ΜΕΤΑΛΛΙΚΟ

- Μέγιστο βάρος: 120 kg
- Βάρος: 9.2 kg
- Υλικό: Ατσάλι
- Διαστάσεις (ανοιχτό): 52.5×69×116 cm
- Διαστάσεις (κλειστό): 52.5×45×116 cm
- Βάση (ανοιχτό): 35×22 cm
- Βάση (κλειστό): 29×46 cm
- Υλικό βάσης: Ατσάλι
- Διάμετρος τροχών: 26×8.5 cm
- Υλικό τροχών: Λάστιχο αέρος / PP ζάντα



ΤΡΟΧΟΙ
ΑΕΡΟΣ

304 art: **BXWT-H302** 34



74,90€

ΚΑΡΟΤΣΙ ΜΕΤΑΛΛΙΚΟ



ΤΡΟΧΟΙ
ΑΕΡΟΣ

- Μέγιστο βάρος: 120 kg
- Βάρος: 3.9 kg
- Υλικό: Ατσάλι
- Διαστάσεις: 71×53×109 cm
- Βάση: 39×29 cm
- Υλικό βάσης: Ατσάλι
- Διάμετρος τροχών: 26×8.5 cm
- Υλικό τροχών: Λάστιχο αέρος / PP ζάντα

Προαιρετικά εξαρτήματα:



BXWT-SPH207
ΡΟΔΕΣ ΑΕΡΟΣ
ΜΕ ΡΟΥΛΕΜΑΝ
ΓΙΑ Η301/302/304



305 art: **BXWT-H304** 34



88,90€

ΚΑΡΟΤΣΙ ΜΕΤΑΛΛΙΚΟ



Προαιρετικά εξαρτήματα:

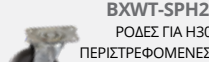

BXWT-SPH208
ΡΟΔΕΣ ΓΙΑ Η303
ΠΕΡΙΣΤΡΕΦΟΜΕΝΕΣ 7.5CM



306 art: **BXWT-H303** 34



46,90€

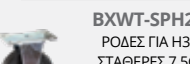

BXWT-SPH209
ΡΟΔΕΣ ΓΙΑ Η303
ΣΤΑΘΕΡΕΣ 7.5CM



8 717496 637956

ΚΑΡΟΤΣΙ ΑΛΟΥΜΙΝΙΟΥ Πτυσσόμενο



- Μέγιστο βάρος: 90 kg
- Βάρος: 4.9 kg
- Διαστάσεις (ανοιχτό): 42.5×38.5×97.5 cm
- Διαστάσεις (κλειστό): 20×38×70.5 cm
- Βάση: 35×24 cm
- Υλικό βάσης: Αλουμίνιο
- Διάμετρος τροχών: 10×3.2 cm
- Υλικό τροχών: Rubber / μεταλλική ζάντα



ΜΕΤΑΛΛΙΚΗ
ΖΑΝΤΑ

307 art: **BXWT-H305** 34



49,90€

ΠΟΔΙΑ ΕΡΓΑΛΕΙΩΝ ΖΩΝΗΣ
Με θήκη δραπάνου

maco
NEXT GENERATION



308 art: MC.05013 50



6,30€

ΠΟΔΙΑ ΕΡΓΑΛΕΙΩΝ ΖΩΝΗΣ
Μονή με θήκη σκεπαρτιού

maco
NEXT GENERATION



309 art: MC.05012 50



7,20€

ΠΟΔΙΑ ΕΡΓΑΛΕΙΩΝ ΤΥΠΟΥ PLANO

maco
NEXT GENERATION



310 art: MC.05011 50



6,90€

ΠΟΔΙΑ ΕΡΓΑΛΕΙΩΝ
ΒΑΡΥΣ ΤΥΠΟΣ

maco
NEXT GENERATION



311 art: MC.05010 50



12,00€

ΘΗΚΗ ΕΡΓΑΛΕΙΩΝ με μιάντα και 16 θέσεις

TACTIX®



49x30x53.5 cm

312 art: 323169 40



23,50€

*Τα εργαλεία δεν περιλαμβάνονται

ΤΣΑΝΤΑ ΕΡΓΑΛΕΙΩΝ ΠΛΑΤΗΣ
με 18 θήκες

TACTIX®



18
θήκες

47x35x28 cm

313 art: 323147 40



53,90€

*Τα αξεσουάρ δε περιλαμβάνονται

ΤΣΑΝΤΑ ΕΡΓΑΛΕΙΩΝ με φερμουάρ
και θήκες

TACTIX®

- Πολλαπλές θήκες για μέγιστη οργάνωση
- Άνετο φαρδύ υφασμάτινο χερούλι
- Βαρέος τύπου υλικό υψηλής ποιότητας



12" (30.5x25.4x28 cm)

314 art: 323145 40



19,40€

*Τα εργαλεία δεν περιλαμβάνονται



16" (40.5x28x30.5 cm)

315 art: 323143 40



30,50€

ΤΣΑΝΤΑ ΕΡΓΑΛΕΙΩΝ ΑΝΟΙΧΤΟΥ ΤΥΠΟΥ
με χερούλι αλουμινίου & ενισχυμένη βάση

TACTIX®



18" (45.8x25.4x25.4 cm)

316 art: 323163 40



48,50€

- Χωρίς καπάκι για γρήγορη πρόσβαση
- Πολλαπλές θήκες για μέγιστη οργάνωση
- Χερούλι αλουμινίου
- Βαρέος τύπου υλικό
- υψηλής ποιότητας

ΤΑΜΠΑΚΙΕΡΑ MINI

πλαστική με διάφανο καπάκι & θήκες



- Πολλαπλές λύσεις αποθήκευσης
- Κουμπώνουν η μία με την άλλη
- Αποσπώμενα διαχωριστικά
- Πλαστικό χερούλι

10" (26 × 16.8 × 6 cm)

317 art: 320080 40



4,20€

ΤΑΜΠΑΚΙΕΡΑ ΜΟΝΗ πλαστική με διάφανο καπάκι & θήκες

- Πλαστικά κλιπς
- Αποσπώμενα διαχωριστικά

7.5" (19 × 15 × 4 cm)

319 art: 320016 40



3,40€

10" (25.5 × 21 × 4 cm)

318 art: 320017 40



5,00€

15" (38 × 31 × 6 cm)

320 art: 320001 40



10,30€

ΚΟΥΤΙ ΑΠΟΘΗΚΕΥΣΗΣ ΑΔΙΑΒΡΟΧΟ

πλαστικό διάφανο, με λουράκι καρπού



Από πολυανθρακικό σκελετό

18.5 × 11.6 × 4.5 cm

321 art: 320070 40



9,80€

23 × 15 × 6.8 cm

322 art: 320072 40



23,00€

ΤΑΜΠΑΚΙΕΡΑ πλαστική με πλαϊνά συρτάρια, διάφανο καπάκι & θήκες

- Πλαστικά κλιπς
- Αποσπώμενα διαχωριστικά

17" (43.2 × 35.5 × 12 cm)

323 art: 320043 40



24,00€

ΤΑΜΠΑΚΙΕΡΑ ΣΕΤ 4 ΣΕ 1 πλαστική με αποσπώμ. ράφια, διάφανο καπάκι & θήκες

29 × 23 × 6 cm

23 × 15.6 × 6 cm

23 × 15.6 × 11.6 cm

324 art: 320020 40



17,30€

ΤΑΜΠΑΚΙΕΡΕΣ ΜΟΝΕΣ

πλαστικές σετ 2 τεμ., με διάφανο καπάκι & 17 θήκες ανά ταμπάκιέρα)



15" (37.5 × 29 × 7 cm)

325 art: 320034 40



23,50€

- Πλαστικά κλιπς
- Αποσπώμενα διαχωριστικά
- Κουμπώνουν η μία με την άλλη

ΤΑΜΠΑΚΙΕΡΑ ΑΔΙΑΒΡΟΧΗ πλαστική Βαρύς τύπος με πλαστικό διάφανο καπάκι & 8 αποσπώμενα σκαφάκια

9" (22.7 × 37.5 × 8 cm)

326 art: 320068 40



19,90€

ΤΑΜΠΑΚΙΕΡΑ ΑΔΙΑΒΡΟΧΗ πλαστική με πλαστικό διάφανο καπάκι & 9 αποσπώμενα σκαφάκια

18" (45.5 × 37.5 × 8 cm)

327 art: 320067 40



36,50€

- Κουμπώνουν η μία με την άλλη
- Κλιπς αλουμινίου βαρέος τύπου
- Ενισχυμένη στεγανοποίηση
- Αντικραδασικά ενσωμ. πόδια

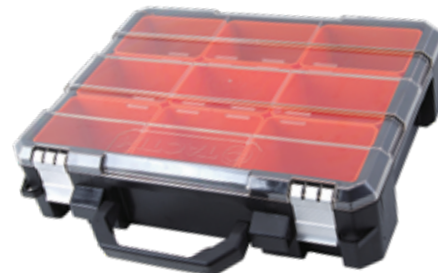
ΤΑΜΠΑΚΙΕΡΑ ΒΑΡΕΟΣ ΤΥΠΟΥ με 9 αποσπώμενα σκαφάκια & διάφανο καπάκι

- Κλιπς αλουμινίου βαρέος τύπου



Τα αξεσουάρ δεν περιλαμβάνονται

17" (44 × 33 × 12.5 cm)

328 art: 320060 40



36,00€

ΤΑΜΠΑΚΙΕΡΑ ΜΙΝΙ ΔΙΠΛΗ
πλαστική με διάφανο καπάκι & αποσπώμ. θήκες



22.4 × 16.4 × 6 cm

329 art: 320042 40



6 942629 259695

10,00€

- Πλαστικά κλιπς
- Αποσπώμενα διαχωριστικά

ΤΑΜΠΑΚΙΕΡΑ ΔΙΠΛΗ
πλαστική με διάφανο καπάκι & 30 θήκες



32 × 26 × 8 cm

330 art: 320028 40



6 942629 242475

14,60€



*Τα εργαλεία δεν περιλαμβάνονται

ΤΑΜΠΑΚΙΕΡΑ ΔΙΠΛΗ πλαστική με 16 αποσπώμενες θήκες, μεγάλες

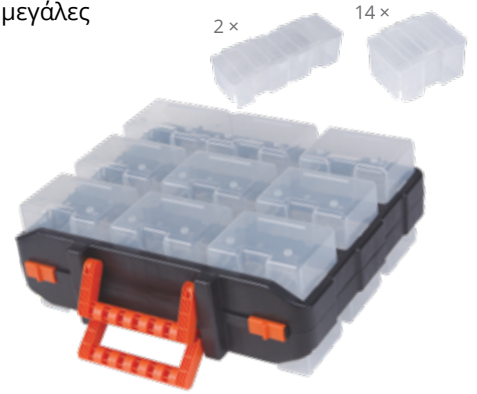

13" (34 × 31 × 13 cm)

331 art: 320602 40



6 942629 247296

24,00€

- Κουμπώνουν η μία με την άλλη
- Κλιπς αλουμινίου βαρέος τύπου
- Ενισχυμένη στεγανοποίηση
- Αντικραδασμικά ενσωμ. πόδια

ΧΑΡΤΟΦΥΛΑΚΑΣ πλαστικός με θήκες, πινακίδα & κλιπ



34.2 × 26.6 × 4.5 cm

332 art: 320094 40



6 942629 259039

14,90€

*Γραφική ύλη δεν περιλαμβάνεται

- Σταθερές εσωτερικές θήκες για κάρτες επαγγελματικές
- Θήκες εγγράφων χαρτιού A4
- Θήκες για κάθε tablet
- Νάιλον θήκες στο εσωτερικό

ΧΑΡΤΟΦΥΛΑΚΑΣ ΒΑΡΥΣ ΤΥΠΟΣ
πλαστικός με θήκες, πινακίδα & κλιπ



38.5 × 28 × 6.5 cm

333 art: 320092 40



6 942629 251262

21,00€

*Κατάλογος γραφική ύλη, χαρτί A4 και ταμπλέτα δεν συμπεριλαμβάνονται

- Θήκη για ταμπλέτα
- Σταθερές εσωτερικές θήκες για κάρτες επαγγελματικές
- Θήκες εγγράφων χαρτιού A4
- Βαρέος τύπου κλιπ για συγκράτηση
- Προστατευτικά γωνιών

ΚΟΥΤΙ ΑΠΟΘΗΚΕΥΣΗΣ ΔΙΑΦΑΝΟ πλαστικό με ράφι, καπάκι από πολυπροπυλένιο με κλιπ & πλαϊνές λαβές



ΚΟΥΤΙ ΑΠΟΘΗΚΕΥΣΗΣ ΔΙΑΦΑΝΟ πλαστικό με 4 ροδάκια, καπάκι από πολυπροπυλένιο με κλιπ & πλαϊνές λαβές

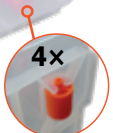

4x

6 Lt (30.5 × 20.4 × 15.5 cm)

334 art: 320262 40



6 942629 280460

7,40€

15 Lt (40.4 × 30.4 × 18.7 cm)

335 art: 320264 40



6 942629 280477

11,90€

22 Lt (40.4 × 30.4 × 25.7 cm)

336 art: 320266 40



6 942629 280484

13,50€

35 Lt (58 × 37.5 × 23.5 cm)

337 art: 320280 40



6 942629 280699

13,00€

52 Lt (58 × 37.5 × 34.5 cm)

338 art: 320282 40



6 942629 280705

14,30€

ΕΡΓΑΛΕΙΟΘΗΚΗ ΠΛΑΣΤΙΚΗ
διάφανη με ένα κλιπ

339 art: 320104 40



12" (30.5 x 15 x 10 cm)

8,00€**ΕΡΓΑΛΕΙΟΘΗΚΗ ΠΛΑΣΤΙΚΗ** με ένα αποσπώμενο ράφι, διάφανο καπάκι & θήκες

16" (40.5 x 21 x 20 cm)

340 art: 320101 40

**12,50€**

*Τα εργαλεία δεν συμπεριλαμβάνονται

20" (50 x 26 x 24 cm)

341 art: 320100 40

**17,70€****ΕΡΓΑΛΕΙΟΘΗΚΕΣ ΠΛΑΣΤΙΚΕΣ**
με διάφανο καπάκι & αναδιπλούμενες θήκες

- Ιδανική για αποθήκευση μικροαντικειμένων



Με 2 αναδιπλούμενες θήκες



13" (33 x 20 x 15.8 cm)

342 art: 320309 40

**16,20€**

Με 3 αναδιπλούμενες θήκες



16" (40 x 20.5 x 19 cm)

343 art: 320311 40

**23,70€****ΕΡΓΑΛΕΙΟΘΗΚΗ ΠΛΑΣΤΙΚΗ**
με ένα αποσπώμενο ράφι & μεταλλικά κλιπ

- Μεταλλικά κλιπ
- Αποσπώμενο ράφι

344 art: 320341GP 40



16" (40.8 x 22.1 x 18.7 cm)

11,80€**ΕΡΓΑΛΕΙΟΘΗΚΗ ΠΛΑΣΤΙΚΗ**
με ένα αποσπώμενο ράφι & μεταλλικά κλιπ

- Μεταλλικά κλιπ
- Αποσπώμενο ράφι
- Ανθεκτική αντικραδασική κατασκευή
- Άνετη αντιολισθητική λαβή



16" (40.5 x 21 x 20 cm)

345 art: 321107 40

**25,90€**

20" 51 x 23.5 x 23 cm

346 art: 321105 40

**37,70€**

23" (58 x 26.5 x 25 cm)

347 art: 321106 40

**45,50€****ΕΡΓΑΛΕΙΟΘΗΚΗ ΠΛΑΣΤΙΚΗ**, με ένα αποσπώμενο ράφι, θήκες & κλιπ αλουμινίου

- Βαρύς τύπου
- μεταλλικά κλιπ
- Αποσπώμενο ράφι
- Άνετη λαβή αλουμινίου

21" (53.5 x 27.5 x 25 cm)

348 art: 320316 40

**32,50€****ΕΡΓΑΛΕΙΟΘΗΚΗ ΠΛΑΣΤΙΚΗ** ηλεκτρικών εργαλείων, με ένα αποσπώμενο ράφι & κλιπ αλουμινίου

16.5" (42.5 x 33.5 x 21 cm)

Θήκη για μύτες

Αποσπώμενο ράφι με ενσωματωμένες θήκες
*Τα εργαλεία δεν περιλαμβάνονται

349 art: 320332 40

**33,50€**

ΕΡΓΑΛΕΙΟΘΗΚΗ ANTI-SHOCK με 2 ταμπακιέρες, κλιπ αλουμινίου & αποσπώμενες εσωτερικές θήκες



*Τα εργαλεία δεν περιλαμβάνονται

49.5×39×19 cm

350 art: 320064 40



6 942629 257899

50,90€

ΕΡΓΑΛΕΙΟΘΗΚΗ ΠΛΑΣΤΙΚΗ με ένα ράφι, 2 εσωτερικές ταμπακιέρες & κλιπς αλουμινίου



58.5×31×28 cm

351 art: 320340 40



6 942629 257875

53,60€

ΕΡΓΑΛΕΙΟΘΗΚΗ ΠΛΑΣΤΙΚΗ με αποσπώμενο ράφι, 2 ταμπακιέρες & πλήρης λαβή αλουμινίου



ΕΠΑΓΓΕΛΜΑΤΙΚΗ ΚΑΤΑΣΚΕΥΗ

66×30×28 cm

352 art: 320312 40



6 942629 228325

65,50€

- Ανοίγει μόνο με το ένα χέρι
- Κουμπιώματα αλουμινίου που συνδέονται μεταξύ τους
- Δύο αποσπώμενες ταμπακιέρες (23.5 × 19 × 4 cm) & εσωτερικό ράφι
- Λαστιχένια ποδαράκια αντικραδασικά

ΕΡΓΑΛΕΙΟΘΗΚΗ ΠΤΥΣΣΟΜΕΝΗ ΒΑΡΥΣ ΤΥΠΟΣ με 2 αναδιπλούμενες θήκες & πλήρης λαβή αλουμινίου



58×35.4×28.6 cm

353 art: 320658 40



6 942629 283379

52,70€

- Μεταλλικά κλιπ
- Κλείδωμα με την λαβή
- Μεταλλικός πείρος στον μεντεσέ
- Αφαιρούμενα διαχωριστικά

ΕΡΓΑΛΕΙΟΘΗΚΗ ΒΑΡΕΟΣ ΤΥΠΟΥ ΑΔΙΑΒΡΟΧΗ με ρόδες και τηλεσκοπική μεταλλική λαβή



Τα αξεσουάρ δεν περιλαμβάνονται

Αποσπώμενο ράφι για περισσότερο αποθηκευτικό χώρο

71.2 × 33.6 × 30 cm

354 art: 320394 40



6 942629 280934

69,70€

ΕΡΓΑΛΕΙΟΘΗΚΗ ΠΤΥΣΣΟΜΕΝΗ ΜΕΤΑΛΛΙΚΗ 5 θέσεων



18.5" (47×20.5×24.5 cm)

355 art: 321202 40



6 942629 202042

54,90€

- Μεταλλική κατασκευή
- Άνετες οβάλ μεταλλικές λαβές
- 5 μεγάλα ράφια
- Διπλό καπάκι για εύκολη πρόσβαση στα εργαλεία
- Καθαρό Βάρος 4 kg

ΕΡΓΑΛΕΙΟΘΗΚΗ ΜΕΤΑΛΛΙΚΗ με 3 συρτάρια αλουμινίου & μεταλλικά κλιπς



52×23×31 cm

356 art: 321102 40



6 942629 201564

99,80€

- Άνετη αντιολισθητική λαβή
- Μεταλλικά κλιπς βαρ. τύπου
- Μονοκόμματος μεντεσές σε όλο το μήκος
- Μεταλλική κατασκευή
- Συρτάρια αλουμινίου με ρουλεμάν πλήρους ανοίγματος

ΕΡΓΑΛΕΙΟΘΗΚΗ ΠΛΑΣΤΙΚΗ
με αποσπώμενο ράφι,
ταμπιακίερα & κλιπς
αλουμινίου

- Χερούλι αλουμινίου πλήρους μήκους
- Μεταλλικά κλιπς
- Υποδοχή κλειδώματος
- Λαστιχένια πέλματα αντικραδασμικά

357 art: 320304 40



6 942629 226338
49,80€



56x28x25 cm



ΕΡΓΑΛΕΙΟΘΗΚΗ ΠΛΑΣΤΙΚΗ
με αποσπ. ράφι,
ρόδες & τηλεσκοπική
λαβή

- Κλειδαριά ασφαλείας
- Δυνατές ανθεκτικές πλαϊνές λαβές
- Ρόδες από λάστιχο 15 x 4 cm
- Λαστιχένια πέλματα αντικραδασμικά
- Τηλεσκοπική λαβή μήκους 90 cm

358 art: 320302 40



6 942629 226321
93,90€



64x40x44.5 cm



Αδιapέραστο από νερό και σκόνη



Κατασκευή υψηλής αντοχής & βαρέος τύπου

ΦΤΙΑΞΕ ΤΗ ΔΙΚΗ ΣΟΥ ΣΥΝΘΕΣΗ!



Δέχονται λουκέτο (δεν περιλαμβάνεται)



- Μεταλλικά κλιπς βαρέος τύπου που κλειδώνουν
- Αντιολισθητικό χερούλι



ΑΣΦΑΛΙΖΕΙ

ΚΑΡΟΤΣΙ ΜΕΤΑΦΟΡΑΣ ΓΙΑ ΑΘΡΑΥΣΤΕΣ ΕΡΓΑΛΕΙΟΘΗΚΕΣ ΒΑΡΕΟΣ ΤΥΠΟΥ

Μέγιστο **100 kg** Βάρος

362 art: 320364 40



6 942629 277040
89,90€

61.5x46x100 cm

ΕΡΓΑΛΕΙΟΘΗΚΗ ΑΘΡΑΥΣΤΗ ΑΔΙΑΒΡΟΧΗ ΒΑΡΕΟΣ ΤΥΠΟΥ,
με 6 αποσπώμενα κουτιά με καπάκι

21 Lt (52.8x37.1x17.9 cm)

359 art: 320360 40



6 942629 277019
53,90€



Τα αξεσουάρ δεν περιλαμβάνονται

ΕΡΓΑΛΕΙΟΘΗΚΗ ΑΘΡΑΥΣΤΗ ΑΔΙΑΒΡΟΧΗ ΒΑΡΕΟΣ ΤΥΠΟΥ

2 τμ. αποσπ. διαχωριστικά με θέσεις για εργαλεία



Τα αξεσουάρ δεν περιλαμβάνονται

360 art: 320361 40



6 942629 277026
61,40€

21 Lt (52.8x37.1x31 cm)

ΕΡΓΑΛΕΙΟΘΗΚΗ ΑΘΡΑΥΣΤΗ 2 ΣΥΡΤΑΡΙΩΝ ΑΔΙΑΒΡΟΧΗ ΒΑΡΕΟΣ ΤΥΠΟΥ

21 Lt (52.8x37.1x39.9 cm)

2 συρτάρια με ρουλεμάν πλήρους ανοίγματος 6 αποσπ. διαχωριστικά στο κάθε συρτάρι



Τα αξεσουάρ δεν περιλαμβάνονται

361 art: 320362 40



6 942629 277033
84,00€

Με κλειδωμα για κάθε συρτάρι

ΕΡΓΑΛΕΙΟΘΗΚΗ ΤΡΟΧΗΛΑΤΗ MODULAR 3 ΣΕ 1 Βαρέος τύπου



Αδιapέραστο από νερό και σκόνη



Κατασκευή υψηλής αντοχής & βαρέος τύπου



Τα αξεσουάρ δεν περιλαμβάνονται



51.2 x 28.5 x 26.3 cm



51.2 x 28.5 x 11.5 cm



63.9 x 37.6 x 73.1 cm

363 art: 320382 40



6 970834 679007
125€

63.9 x 37.6 x 37.3 cm

ΣΕΤ ΕΡΓΑΛΕΙΟΦΟΡΟΣ ΜΕΤΑΛΛΙΚΟΣ & ΕΡΓΑΛΕΙΟΘΗΚΗ ΜΕΤΑΛΛΙΚΗ με 4 τροχούς, 6 συρτάρια & 1 διπλό ντουλάπι

- Πούδρα επικάλυψης
- Σύστημα κλειδώματος
- Πλαϊνές λαβές αλουμινίου
- Συρτάρια με ρουλεμάν, πλήρους ανοίγματος
- Ντουλάπι με 2 πορτάκια
- 4 βαρ. τύπου τροχοί για φορτίο έως 180 kg



ΕΡΓΑΛΕΙΟΘΗΚΗ
59.7×25.4×34.3 cm
ΕΡΓΑΛΕΙΟΦΟΡΟΣ
60.5×29.2×69.9 cm

364 art: 326424 40



249€

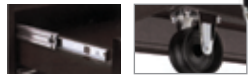

ΕΡΓΑΛΕΙΟΦΟΡΟΣ ΜΕΤΑΛΛΙΚΟΣ με 4 τροχούς και 6 συρτάρια

- Θήκες αποθήκευσης
- Σύστημα κλειδώματος
- Χειρολαβή για εύκολη μετακίνηση
- Συρτάρια βαρ. τύπου με ρουλεμάν, πλήρους ανοίγματος
- Ξεχειασμός από EVA πλαστικό ενάντια στο γράσο. Κρατά τα εργαλεία στη θέση τους.
- Ελαστικά προστατευτικά στις 4 γωνίες



66×48×93 cm

365 art: 326024 40



469€

ΠΑΓΚΟΣ ΕΡΓΑΣΙΑΣ ΜΕΤΑΛΛΙΚΟΣ με ξύλινη επιφάνεια, 3 συρτάρια & 1 ντουλάπι



114×60×87 cm

366 art: 326121 40



395,70€

ΠΑΓΚΟΣ ΕΡΓΑΣΙΑΣ ΑΝΑΔΙΠΛΟΥΜΕΝΟΣ με μία ρύθμιση ύψους



Τα εργαλεία δεν περιλαμβάνονται

75×35.5 cm



367 art: 330001 40



38,90€



ΝΤΟΥΛΑΠΑ ΜΕΤΑΛΛΙΚΗ 2 φύλλων με 3 ράφια



- Πάνελ για ανάρτηση γάζτζου
- Ρυθμιζόμενα ράφια (3 τεμ.)
- Σύστημα κλειδώματος
- Λαβές θυρών αλουμινίου σε εσοχή
- Εύκολη συναρμολόγηση

67.5×40.5×180 cm

368 art: 326250 40



367,00€

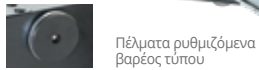

Πέλματα ρυθμιζόμενα βαρέος τύπου

ΡΑΦΙΕΡΑ ΠΛΑΣΤΙΚΗ με 4 πλαστικά ράφια



- Κατασκευή από ρητίνη
- Ράφια στέρεης επιφάνειας
- Εύκολος καθαρισμός
- Δε φθειρείται, δεν σαπίζει, δεν ξεφλουδίζει
- Εσωτερική/Εξωτερική χρήση
- Εύκολη συναρμολόγηση - Χωρίς εργαλεία

56×35.6×126.2 cm

369 art: 320400 40



33,60€



ΡΑΦΙΕΡΑ ΠΛΑΣΤΙΚΗ με 5 πλαστικά ράφια



- Κατασκευή από ρητίνη
- Ράφια στέρεης επιφάνειας
- Εύκολος καθαρισμός
- Δε φθειρείται, δεν σαπίζει, δεν ξεφλουδίζει
- Εσωτερική/Εξωτερική χρήση
- Εύκολη συναρμολόγηση - Χωρίς εργαλεία

74×32×171 cm

370 art: 320402 40



48,50€



ΡΑΦΙΕΡΑ ΜΕΤΑΛΛΙΚΗ με 4 ράφια από νοβοπάν



- Εύκολη συναρμολόγηση χωρίς εργαλεία
- 4 ρυθμιζόμενα ράφια από νοβοπάν
- Αδιάσπαστη πούδρα επικάλυψης για φινιρίσμα χωρίς σκουριά και γρατζουνιές
- Βιομηχανική αντοχή ασόλινη κατασκευή
- Τα ράφια προσαρμόζονται κάθε 3.5 cm

76×30.5×152.5 cm

371 art: 329103 40



71,00€

ΡΑΦΙΕΡΑ ΜΕΤΑΛΛΙΚΗ με 5 ράφια από νοβοπάν



- Εύκολη συναρμολόγηση χωρίς βίδες
- Αδιάσπαστη πούδρα επικάλυψης για φινιρίσμα χωρίς σκουριά και γρατζουνιές
- 5 ρυθμιζόμενα ράφια από νοβοπάν
- Χρήση σαν ραφιέρα και σαν πάγκος εργασίας
- Τα ράφια προσαρμόζονται κάθε 3.8 cm

86.5×35.5×183 cm

372 art: 329016 40



104,00€



ΡΑΦΙΕΡΑ ΜΕΤΑΛΛΙΚΗ ΒΑΡΥΣ ΤΥΠΟΣ με 6 ράφια μελαμίνης



- Εύκολη συναρμολόγηση χωρίς βίδες
- Αδιάσπαστη πούδρα επικάλυψης για φινιρίσμα χωρίς σκουριά και γρατζουνιές
- 6 ρυθμιζόμενα ράφια μελαμίνης
- Χρήση σαν ραφιέρα και σαν πάγκος εργασίας
- Τα ράφια προσαρμόζονται κάθε 3.8 cm

122×46×213 cm

373 art: 329010B 40



233,00€



ΣΚΑΦΑΚΙ ΠΛΑΣΤΙΚΟ

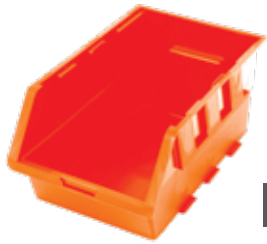

33×20.5×15.6 cm

374 art: 320608 40



7,10€

Στοιβάζονται
εύκολα

ΣΚΑΦΑΚΙΑ ΠΛΑΣΤΙΚΑ

με 2 ράγες πλαστικές, σετ 6 τεμ.



13.5×10.5×8.2 cm

375 art: 320610 40



8,20€

Στοιβάζονται
εύκολα

ΣΚΑΦΑΚΙΑ ΠΛΑΣΤΙΚΑ

με 4 ράγες πλαστικές, σετ 8 τεμ.



16.4×10.5×7.6 cm

376 art: 320604 40



11,60€

Στοιβάζονται
εύκολαΣΚΑΦΑΚΙΑ ΠΛΑΣΤΙΚΑ
με 3 ράγες πλαστικές, σετ 4 τεμ.

24×15×12.8 cm

377 art: 320606 40



12,30€

Στοιβάζονται εύκολα



42.5×28×18.4 cm

378 art: 320616 40



13,90€

Στοιβάζονται εύκολα

ΚΟΥΤΙ ΑΠΟΘΗΚΕΥΣΗΣ ΠΛΑΣΤΙΚΟ
με 12 πλαστικά συρτάρια διάφανα

27×16×26 cm

379 art: 320630 40



19,30€

- Ιδανικό για αποθήκευση μικροαντικειμένων
- Δυνατότητα ανάρτησης σε τοίχο
- Στοιβάζεται εύκολα

ΚΟΥΤΙ ΑΠΟΘΗΚΕΥΣΗΣ ΠΛΑΣΤΙΚΟ
με 22 πλαστικά συρτάρια διάφανα

50×16×25 cm

380 art: 320632 40



29,60€

- Ιδανικό για αποθήκευση μικροαντικειμένων
- Δυνατότητα ανάρτησης σε τοίχο
- Στοιβάζεται εύκολα

ΚΟΥΤΙ ΑΠΟΘΗΚΕΥΣΗΣ ΠΛΑΣΤΙΚΟ
με 18 πλαστικά συρτάρια διάφανα

38.5×16×48.5 cm

381 art: 320634 40



35,50€

- Ιδανικό για αποθήκευση μικροαντικειμένων
- Δυνατότητα ανάρτησης σε τοίχο
- Στοιβάζεται εύκολα

ΚΟΥΤΙ ΑΠΟΘΗΚΕΥΣΗΣ ΠΛΑΣΤΙΚΟ
με 30 πλαστικά συρτάρια διάφανα
και 9 σκαφακία

38.5×16×48.5 cm

382 art: 320644 40



37,90€

- Ιδανικό για αποθήκευση μικροαντικειμένων
- Δυνατότητα ανάρτησης σε τοίχο
- Στοιβάζεται εύκολα

ΚΟΥΤΙ ΑΠΟΘΗΚΕΥΣΗΣ ΠΛΑΣΤΙΚΟ
με 39 πλαστικά συρτάρια διάφανα

38.5×16×48.5 cm

383 art: 320636 40



38,90€

- Ιδανικό για αποθήκευση μικροαντικειμένων
- Δυνατότητα ανάρτησης σε τοίχο
- Στοιβάζεται εύκολα

ΚΟΥΤΙ ΑΠΟΘΗΚΕΥΣΗΣ ΠΛΑΣΤΙΚΟ
με 60 πλαστικά συρτάρια διάφανα

38.5×16×48.5 cm

384 art: 320638 40



44,90€

- Ιδανικό για αποθήκευση μικροαντικειμένων
- Δυνατότητα ανάρτησης σε τοίχο
- Στοιβάζεται εύκολα

EN 166 1F
Συμμορφώνεται με το πρότυπο EN 166 1F.

UVA 99.9% UVB
Παρέχει 99,9% προστασία από ακτίνες UVA/UVB.

HC HARD COAT
Διατίθεται με σκληρή πολυκαρμπονική επικάλυψη στον φακό για προστασία από γρατσουνιές.

AF ANTI FOG
Διατίθεται με επικάλυψη που δε θολώνει.

CE
Όλα τα γυαλιά DEWALT πληρούν τα πρότυπα EN 166 1F, προστατεύουν από το 99,9% των βλαβερών ακτίνων UV και περιλαμβάνουν ένα σκληρό πολυκαρμπονικό φακό για προστασία από τις γρατσουνιές.

PROTECTOR™



385	DPG54-1D	37	Clear	3,30€	0 674326 216997
386	DPG54-2D	37	Smoke	3,80€	0 674326 217017

CONTRACTOR PRO™



387	DPG52-1D	37	Clear	4,40€	0 674326 222219
388	DPG52-2D	37	Smoke	4,60€	0 674326 273891
389	DPG52-9D	37	Indoor/ outdoor	5,40€	0 674326 222240

REINFORCER™



390	DPG58-1D	37	Clear	4,90€	0 674326 217253
391	DPG58-2D	37	Smoke	4,90€	0 674326 273815
392	DPG58-9D	37	Indoor/ outdoor	5,90€	0 674326 280110
393	DPG58-6D	37	Fire Mirror	6,50€	0 674326 217598

RECIP®



394	DPG102-1D	37	Clear	6,30€	0 674326 288192
395	DPG102-2D	37	Smoke	6,50€	0 674326 288208

INFINITY™



396	DPG90S-2D	37	Smoke	10,80€	0 674326 273303
397	DPG90S-7D	37	Blue Mirror	11,40€	0 674326 273310

RADIUS™



398	DPG51-6D	37	Silver Mirror	11,10€	0 674326 223773
-----	----------	----	---------------	---------------	-----------------

ROUTER™



399	DPG96-2D	37	Smoke	8,90€	0 674326 239354
400	DPG96-FD	37	Fire Mirror	11,40€	0 674326 259796

CROSSCUT™



401	DPG100-1D	37	Clear	9,90€	0 674326 290171
402	DPG100-2D	37	Smoke	9,90€	0 674326 290188
403	DPG100-9D	37	Indoor/ outdoor	12,00€	0 674326 290195

AUGER™



404	DPG101-1D	37	Clear	9,20€	0 674326 288819
405	DPG101-2D	37	Smoke	8,90€	0 674326 288826
406	DPG101-FD	37	Fire Mirror	12,90€	0 674326 290683

HDP™



Smoke Polarized
407 DPG99-2PD 37
0 674326 288260
35,50€

POLARIZED

CONCEALER™



Clear Anti-fog
408 DPG82-11D 37
0 674326 273914
16,90€



SHADOW LOW CUT
ΥΠΟΔΗΜΑΤΑ SPORT

- Επάνω μέρος: Πλεκτό δίχτυ
- Πάτος: Διπλής πυκνότη. PU
- Σόλα (μέσα / έξω): EVA γκρι
- 204 gr



34,90€

409	No39	35 π	5	
410	No40	35 π	5	
411	No41	35 π	5	
412	No42	35 π	5	

413	No43	35 π	5	
414	No44	35 π	5	
415	No45	35 π	5	

IGNITION Low CUT
ΥΠΟΔΗΜΑΤΑ RUNNING

- Επάνω μέρος: Nylon & PU
- Πάτος: Διπλής πυκνότη. PU
- Σόλα (μέσα / έξω): High elastic EVA / Rubber
- 296 gr



40,50€

416	No39	35 π	5	
417	No40	35 π	5	
418	No41	35 π	5	
419	No42	35 π	5	

420	No43	35 π	5	
421	No44	35 π	5	
422	No45	35 π	5	

RANGER MID CUT
ΥΠΟΔΗΜΑΤΑ CASUAL

- Επάνω μέρος: PU δέρμα
- Πάτος: Διπλής πυκνότη. PU
- Σόλα (μέσα / έξω): EVA λευκό / Rubber μπεζ
- 315 gr



42,00€

423	No40	35 π	5	
424	No41	35 π	5	
425	No42	35 π	5	

426	No43	35 π	5	
427	No44	35 π	5	
428	No45	35 π	5	

CONTROL MID CUT
ΥΠΟΔΗΜΑΤΑ

- Επάνω μέρος: Ανάγλυφο δέρμα
- Πάτος: Διπλής πυκνότη. PU
- Σόλα (μέσα / έξω): TPV μαύρο / TPV γκρι
- Βάρος: 420 gr

CE EN ISO 20345:2011



24,00€

429	No39	35 π	5	
430	No40	35 π	5	
431	No41	35 π	5	
432	No42	35 π	5	
433	No43	35 π	5	

434	No44	35 π	5	
435	No45	35 π	5	
436	No46	35 π	5	
437	No47	35 π	5	

ACTIVE s3 - MID CUT
ΥΠΟΔΗΜΑΤΑ ΕΡΓΑΣΙΑΣ

- Επάνω μέρος: Ανάγλυφο δέρμα
- Πάτος: Διπλής πυκνότη. PU
- Σόλα (μέσα / έξω): PU μαύρο / PU γκρι
- 636 gr

CE EN ISO 20345:2011



26,00€

438	No40	35 π	5	
439	No41	35 π	5	
440	No42	35 π	5	
441	No43	35 π	5	

442	No44	35 π	5	
443	No45	35 π	5	
444	No46	35 π	5	
445	No47	35 π	5	

TRACKER SB SRA - LOW CUT
ΥΠΟΔΗΜΑΤΑ ΕΡΓΑΣΙΑΣ

- Επάνω μέρος: Δέρμα Nubuck
- Πάτος: Διπλής πυκνότη. PU
- Σόλα (μέσα / έξω): PU μαύρο / PU γκρι
- Βάρος: 596 gr

CE EN ISO 20345:2011



33,00€

446	No40	35 π	5	
447	No41	35 π	5	
448	No42	35 π	5	
449	No43	35 π	5	

450	No44	35 π	5	
451	No45	35 π	5	
452	No46	35 π	5	
453	No47	35 π	5	

REVOLUTION S1-P SRC - LOW CUT
ΥΠΟΔΗΜΑΤΑ ΕΡΓΑΣΙΑΣ

- Επάνω μέρος: Πλεκτό δίχτυ με κόκκινη φόδρα
- Πάτος: Αντιβακτηριδιακός HiPoly
- Σόλα (μέσα / έξω): κόκκινη / PU
- 542 gr

CE EN ISO 20345:2011







49,50€



454	No39	35 π	5	
455	No40	35 π	5	
456	No41	35 π	5	
457	No42	35 π	5	
458	No43	35 π	5	

459	No44	35 π	5	
460	No45	35 π	5	
461	No46	35 π	5	
462	No47	35 π	5	

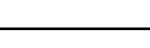

463	No39	35 Π	5	
464	No40	35 Π	5	
465	No41	35 Π	5	
466	No42	35 Π	5	
467	No43	35 Π	5	

- Επάνω μέρος: Δερμα λείο
- Πάτος: Διπλής πυκνότητας PU
- Σόλα (μέσα / έξω): PPU μαύρη / PU γκρι
- 666 gr

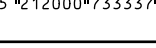
468	No44	35 Π	5	
469	No45	35 Π	5	
470	No46	35 Π	5	
471	No47	35 Π	5	

HYPER S3 - MID CUT

ΥΠΟΔΗΜΑΤΑ ΕΡΓΑΣΙΑΣ

ΑΝΤΙΣΤΑΤΙΚΑ, ΑΝΤΙΟΛΙΣΘΗΤΙΚΑ, ΜΕ KEVLAR
ΕΝΙΣΧΥΣΗ ΣΤΗ ΣΟΛΑ ΚΑΙ FIBERGLASS ΕΝΙΣΧΥΣΗ
ΣΤΑ ΔΑΚΤΥΛΑ





CE EN ISO 20345:2011

-  Προστασία 200 JOULES (FIBERGLASS)
-  Προστασία σόλας (KEVLAR)
-  Αδιάπαραστο από λάδια
-  Αντι-ολισθητικό
-  Ανταστατικό





55,90€

ΑΠΟΚΛΕΙΣΤΙΚΗ ΔΙΑΝΟΜΗ
ΣΕ ΟΛΗ ΤΗΝ ΕΛΛΑΔΑ

472	No40	37	5	
473	No41	37	5	
474	No42	37	5	
475	No43	37	5	

- Επάνω μέρος: Υφασμα με επικάλυψη από μονοκόμματο μορμαρισμένο PU
- Φόδρα: Aerospacer®
- Πάτος: Αντιβακτηριακός ProComfort PU
- Σόλα (μέσα / έξω): Eva / Rubber
- Βάρος: 515 gr

476	No44	37	5	
477	No45	37	5	
478	No46	37	5	

KRYPTON SBP SRA - LIGHTWEIGHT

ΜΠΟΤΑΚΙΑ ΕΡΓΑΣΙΑΣ



DWF50099-130

EN ISO 20345:2011



-  Προστασία 200 JOULES (ΜΕΤΑΛΛΟ)
-  Ανθεκτικό στη διεύδυση (ΜΕΤΑΛΛΟ)
-  Διπλής πυκνότητας
-  Αδιάπαραστο από λάδια
-  Ανταστατικό



86,90€

479	No41	37	5	
480	No42	37	5	
481	No43	37	5	

- Επάνω μέρος: Υφασμα με επικάλυψη TPU
- Φόδρα: Aerospacer®
- Πάτος: Αντιβακτηριακός ProComfort PU
- Σόλα (μέσα / έξω): PU / TPU χυτό σε καλούπι
- Βάρος: 550 gr



482	No44	37	5	
483	No45	37	5	
484	No46	37	5	

FARGO S1-P SRA-TRAINER

ΜΠΟΤΑΚΙΑ ΕΡΓΑΣΙΑΣ





DWF50233-101

EN ISO 20345:2011

-  Προστασία 200 JOULES (ΜΕΤΑΛΛΟ)
-  Ανθεκτικό στη διεύδυση (ΜΕΤΑΛΛΟ)
-  Διπλής πυκνότητας
-  Αδιάπαραστο από λάδια
-  Ανταστατικό



97,90€

485	No40	37	5	
486	No41	37	5	
487	No42	37	5	
488	No43	37	5	

- Επάνω μέρος: Δερμα Crazy Horse/ διχτυ
- Φόδρα: Cambrelle®
- Πάτος: Αντιβακτηριακός αποοισπ. διπλής πυκνότητας PU
- Σόλα (μέσα / έξω): PU / TPU χυτό σε καλούπι
- 823 gr

489	No44	37	5	
490	No45	37	5	
491	No46	37	5	



LASER S1-P SRA

ΜΠΟΤΑΚΙΑ ΕΡΓΑΣΙΑΣ

“ΠΕΖΟΠΟΡΙΑΣ”

DWF50031-122

EN ISO 20345:2011





-  Προστασία 200 JOULES (ΜΕΤΑΛΛΟ)
-  Ανθεκτικό στη διεύδυση (ΜΕΤΑΛΛΟ)
-  Διπλής πυκνότητας
-  Αδιάπαραστο από λάδια
-  Αντι-ολισθητικό





81,90€

- Επάνω μέρος: Υψηλής ποιότητας αδιάβροχο δέρμα
- Φόδρα: Υδρο-προστασία HydroGuard®

- Πάτος: Αποοισπ. διπλής πυκνότητας PU
- Σόλα (μέσα / έξω): PU / TPU χυτό σε καλούπι
- 795 gr

492	No40	37	5	
493	No41	37	5	
494	No42	37	5	
495	No43	37	5	

496	No44	37	5	
497	No45	37	5	
498	No46	37	5	

NICKLE S3-WR SRA

ΑΔΙΑΒΡΟΧΑ ΜΠΟΤΑΚΙΑ ΕΡΓΑΣΙΑΣ “ΠΕΖΟΠΟΡΙΑΣ”

DWF50093-132

EN ISO 20345:2011

-  Προστασία 200 JOULES (ΜΕΤΑΛΛΟ)
-  Ανθεκτικό στη διεύδυση (ΜΕΤΑΛΛΟ)
-  Διπλής πυκνότητας
-  Ανταστατικό
-  Αδιάβροχο
-  Αδιάπαραστο από λάδια
-  Αντι-ολισθητικό





WATERPROOF



EN ISO 20345:2011

95,90€

- Πλήρως αδιάβροχο καφέ δέρμα Buffalo
- Υδροπροστασία Hydroguard στη φόδρα και μέταλλο στα δάκτυλα
- Αντιβακτηριακός ProComfort PU πάτος

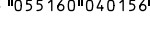
- Προστασία ενδιάμεσης σόλας από μέταλλο
- Σόλα (μέσα / έξω): PU / TPU χυτό σε καλούπι
- Προστασία δακτύλων, φτέρνας και αστραγάλου
- 500 gr

499	No40	37	5	
500	No41	37	5	
501	No42	37	5	
502	No43	37	5	

503	No44	37	5	
504	No45	37	5	
505	No46	37	5	

NEWARK S3-WR SRA

ΑΔΙΑΒΡΟΧΑ ΜΠΟΤΑΚΙΑ ΕΡΓΑΣΙΑΣ

DWF50140-133

EN ISO 20345:2011

-  Προστασία 200 JOULES (ΜΕΤΑΛΛΟ)
-  Ανθεκτικό στη διεύδυση (ΜΕΤΑΛΛΟ)
-  Διπλής πυκνότητας
-  Ανταστατικό
-  Αδιάβροχο
-  Αδιάπαραστο από λάδια
-  Αντι-ολισθητικό



WATERPROOF

99,90€

ΕΡΓΑΛΕΙΑ
ΧΕΙΡΟΣΠΡΟΣΤΑΣΙΑ
ΤΡΙΒΗΣΥΨΗΛΗ
ΕΠΙΔΕΙΞΙΟΤΗΤΑΕΛΕΓΧΟΣ
ΔΟΝΗΣΗΣΠΛΕΝΟΝΤΑΙ
ΣΤΟ ΠΛΥΝΤΗΡΙΟ**ULTRADEX™ NYLON
NITRILE**

- Παλάμη: 100% επικάλυψη νιτριλίου
- Αναπνεύσιμο πάνω: 100% νάυλον πολυεστερικό κέλυφος
- Βελτιωμένο σε υγρές και ξηρές συνθήκες
- Ελαστικές μανσέτες
- Μέγεθος: L



506 art: DPG66L 37



4,50€

**GRIPPER LATEX
για έξτρα κράτημα**

- Ζαρωπή παλάμη: 100% latex
- Αναπνεύσιμο Πλευρά πάνω: 100% πολύ-βαμβακερό κέλυφος
- Κράτημα σε υγρές και ξηρές συνθήκες
- Ελαστικές μανσέτες
- Μέγεθος: L



507 art: DPG70L 37



5,20€

⚠ ΠΡΟΣΟΧΗ: Περιέχει Latex

**PREMIUM
ανώτερη
ανθεκτικότητα**

- Παλάμη διπλής ενίσχυσης: 70% δέρμα μόσχου σουέτ / 25% βαμβάκι
- Μανσέτα ασφαλείας με επικάλυψη καουτσούκ
- Διπλή ενίσχυση αντιχειρα και ενίσχυση στα δάκτυλα
- ToughThread™ διπλές ραφές
- Μέγεθος: L



508 art: DPG41L 37



10,20€

**TOUCHSCREEN
Ικανότητα αφής
οθόνης**

- Παλάμη: 100% εμβάπτισμα πολυουρεθάνης
- Αναπνεύσιμο πάνω μέρος: 100% Πολυαιθυλένιο υψηλής απόδοσης
- Ανθεκτικότητα κοπής επιπέδου 3
- Ελαστικές μανσέτες
- Για υγρές και ξηρές συνθήκες
- Χωρίς ραφές
- Μέγεθος: L



509 art: DPG800L 37



14,50€

**DRIVER HYBRID
Υβριδική
λειτουργικότητα
δέρματος**

- Παλάμη και δάκτυλα: 100% δέρμα μόσχου
- Αναπνεύσιμο πάνω: 100% σπάντεξ
- Ενισχυμένοι αντιχειρες και παλάμη
- Μικρή μανσέτα
- Μέγεθος: L



510 art: DPG216L 37



15,70€

**PERFORMANCE
χωρίς δάκτυλα**

- Παλάμη διπλής επικάλυψης: 75% πολυεστέρας / 25% πολυουρεθάνη
- Αναπνεύσιμο Πάνω: 96% πολυεστέρας / 4% σπάντεξ
- Πετοστέ ύφασμα αντίχειρα
- Ρυθμιζόμενες velcro μανσέτες από Νεοπρένιο
- Μέγεθος: L



511 art: DPG213L 37



11,90€

**PERFORMANCE 3-Δακτύλων**

- Παλάμη διπλής επικάλυψης: 75% πολυεστέρας / 25% πολυουρεθάνη
- Αναπνεύσιμο Πάνω: 96% πολυεστέρας / 4% σπάντεξ
- Ενίσχυση στα δάκτυλα
- Πετοστέ ύφασμα αντίχειρα
- Αρθρώσεις από Νεοπρένιο
- Ρυθμιζόμενες velcro μανσέτες από Νεοπρένιο
- Μέγεθος: L



512 art: DPG214L 37



13,60€

**PERFORMANCE PRO
SECUREFIT™**

- Παλάμη διπλής επικάλυψης: 75% πολυεστέρας / 25% πολυουρεθάνη
- Αναπνεύσιμο Πάνω: 96% πολυεστέρας / 4% σπάντεξ
- Ενίσχυση στα δάκτυλα
- Πετοστέ ύφασμα αντίχειρα
- Αρθρώσεις από Νεοπρένιο
- Ρυθμιζόμενες velcro μανσέτες από Νεοπρένιο
- Μέγεθος: L



513 art: DPG215L 37



14,30€

**FRAMER 3-Δακτύλων**

- Παλάμη διπλής ραφής με επικάλυψη PVC: 100% συνθετικό δέρμα
- Αναπνεύσιμο Πάνω: 80% σπάντεξ / 20% νεοπρένιο
- 3/4 Σχεδιο κοτύων δακτύλων
- Πετοστέ ύφασμα αντίχειρα
- Ρυθμιζόμενες velcro μανσέτες από Νεοπρένιο
- ToughThread™ διπλές ραφές
- Μέγεθος: L



514 art: DPG24L 37



18,50€

**TECHNICIAN χωρίς
δάκτυλα**

- Παλάμη διπλής ραφής με επικάλυψη PVC: 100% συνθετικό δέρμα
- Αναπνεύσιμο Πάνω: 100% σπάντεξ
- Αρθρώσεις από Νεοπρένιο
- Πετοστέ ύφασμα αντίχειρα
- Ρυθμιζόμενες velcro μανσέτες από Νεοπρένιο
- ToughThread™ διπλές ραφές
- Μέγεθος: L



515 art: DPG23L 37



16,90€

**HEAVY UTILITY
Βαρειάς χρήσης**

- Παλάμη διπλής ραφής με επικάλυψη PVC και με Ενίσχυση gel: 100% συνθετικό δέρμα
- Αναπνεύσιμο Πάνω: 100% σπάντεξ
- Υψηλή αντοχή σε κραδασμούς
- PVC ανθεκτικό σε λάδι / νερό για τέλει κράτημα
- Ρυθμιζόμενες velcro μανσέτες από Νεοπρένιο
- Μέγεθος: L



516 art: DPG21L 37



19,90€

**TOUGHGRIP™ POWERTOOL
με Gel**

- Παλάμη με gel ενίσχυση: 60% νάυλον / 40% πολυουρεθάνη
- Αναπνεύσιμο Πάνω: 96% πολυεστέρας / 4% σπάντεξ
- Δάκτυλα: 94% νάυλον / 6% σπάντεξ
- Ενισχυμένος αντίχειρας και δάκτυλα
- Ρυθμιζόμενες velcro μανσέτες από δέρμα
- ToughThread™ διπλές ραφές
- Μέγεθος: L



517 art: DPG33L 37



20,60€





ΦΟΡΜΑ ΕΡΓΑΣΙΑΣ ΜΙΑΣ ΧΡΗΣΕΩΣ, Ολόσωμη, λευκή



- Φόρμα ολόσωμη από πολυπροπυλένιο
- Αναπνέει
- Ιδανική για προστασία από στερεά σωματίδια, σκόνης και πιτσιλιζόμενα υγρών

CE PP 55^{GR} **5,80€**

518	WK100770	50	XL	8	4 24835 00366 1
519	WK100775	50	XXL	4	790000 000006

ΓΑΝΤΙΑ ΜΙΑΣ ΧΡΗΣΗΣ ΝΙΤΡΙΛΙΟΥ ΧΩΡΙΣ ΠΟΥΔΡΑ Μπλε, Συσκευασία 100 τεμ., 4 gr



CE 2777

- Χωρίς λάτεξ
- Αμφιδέξια
- Μη αποστειρωμένα
- Γύρισμα στο τελέωμα
- Υφή δακτύλων

520	SF25200	40 Π	S	5 212000 74169 1
521	SF25201	40 Π	M	5 212000 74170 7
522	SF25202	40 Π	L	5 212000 74171 4
523	SF25203	40 Π	XL	5 212000 74172 1

7,00€

HYDRO SOCKS DEWALT ΚΑΛΤΣΕΣ ΕΡΓΑΣΙΑΣ (2 ΖΕΥΓ.)



2x ΖΕΥΓΑΡΙΑ



Αρθρωτή ραφή

One Size

524 art: DWC92-001 37



Σύνθεση: 75% Βαμβάκι, 17% Πολυεστέρας, 8% Νάυλον, 3% Elastane

11,90€

WOOL MIX SOCKS DEWALT ΚΑΛΤΣΕΣ ΕΡΓΑΣΙΑΣ (2 ΖΕΥΓ.)



2x ΖΕΥΓΑΡΙΑ

One Size

525 art: DWC80041 37



Σύνθεση: 64% Ακρυλικό, 25% Μαλλί, 2% Νάυλον, 1% Elastane

17,90€

REFLECTIVE BEANIE DEWALT ΠΛΕΚΤΟΣ ΔΙΠΛΟΣ ΣΚΟΥΦΟΣ ΜΕ ΑΝΑΚΛΑΣΤΙΚΗ ΛΩΡΙΔΑ



Με θερμομόνωση



Ανακλαστικό



Αρθρωτή ραφή



One Size

526 art: DWC95-101 37



Σύνθεση: 100% Ακρυλικό

14,90€

ΕΛΑΣΤΙΚΗ ΖΩΝΗ ΕΡΓΑΣΙΑΣ DEWALT



One Size

527 art: DWC14-001 37



Σύνθεση: 100% Πολυεστέρας

14,90€

ΩΤΟΑΣΠΙΔΕΣ ΑΦΡΟΥ (50 ζευγ.)

- 31 SNR Προστασία ακοής (31dB)
- Έξτρα μαλακός αφρός
- Κωνικό σχήμα για εύκολη εφαρμογή
- Προσαρμόζονται στο σχήμα του αυτιού

528 art: DPG12BG50 37



10,30€



31 SNR



ΩΤΟΑΣΠΙΔΕΣ ΑΣΦΑΛΕΙΑΣ PREMIUM DEWALT

- 32 SNR Προστασία ακοής (32dB)
- Αφρώδη μαλακά εσωτερικά μαξιλαράκια
- Κεφαλή με μαξιλάρια
- Ρυθμιζόμενη κεφαλή
- Ελαφριά και ανθεκτική κατασκευή

529 art: DPG13HC 37



25,80€



32 SNR

ΕΠΙΓΟΝΑΤΙΔΕΣ Ζευγάρι TACTIX



CE

530 art: 482007 40



- Βαρέος τύπου αφρώδεις επιγονατίδες με επιθέματα από τζελ
- Με γάτζο και θηλιές

8,90€

ΕΠΙΓΟΝΑΤΙΔΕΣ GEL Ζευγάρι TACTIX



CE

531 art: 482001 40



25,80€

ΕΠΙΓΟΝΑΤΙΔΕΣ Ζευγάρι DEWALT



BS EN 14404:2004 +A1:2010

532 art: DWC15-001 37



One Size

Σύνθεση: 100% Πολυαιθυλένιο

11,90€

OXIDE T-SHIRT
ΜΠΛΟΥΖΑ ΕΡΓΑΣΙΑΣ
DWC52-001

Σύνθεση: 65% Polyester - 35% Cotton
Βάρος: 140 g/m²



Διατήρηση
χρώματος



17,90€

533	M	37	5 055160 041429
534	L	37	5 055160 041436
535	XL	37	5 055160 041443
536	XXL	37	5 055160 041450



Διατήρηση
χρώματος



UV
Προστασία

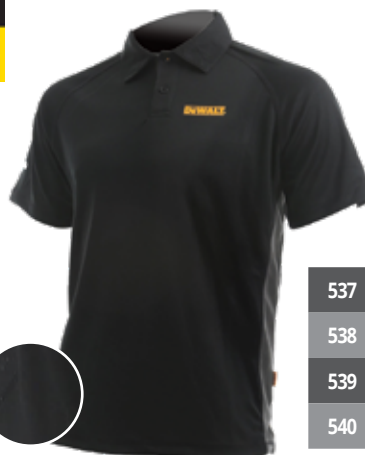

RUTLAND POLO
PWS ΜΠΛΟΥΖΑΚΙ DWC125-013

Σύνθεση: 100% Πολυεστέρας
Βάρος: 150 g/m²

26,90€

537	M	37	5 055160 056768
538	L	37	5 055160 056775
539	XL	37	5 055160 056782
540	XXL	37	5 055160 056799

JONESBORO FLEECE
ΜΠΛΟΥΖΑ ΕΡΓΑΣΙΑΣ
DWC149-004

Σύνθεση: Rip-Stop
πολυεστέρας
Βάρος: 420 g/m²



34,90€

541	M	37	5 055160 063643
542	L	37	5 055160 063650
543	XL	37	5 055160 063667
544	XXL	37	5 055160 063674

FORCE GILET
ΓΙΛΕΚΟ
DWC50-013

Σύνθεση: Rip-Stop
πολυεστέρας
Βάρος: 180 gr



41,90€

545	M	37	5 055160 040910
546	L	37	5 055160 040927
547	XL	37	5 055160 040934
548	XXL	37	5 055160 040941



Με θερμο-
μόνωση



Μακρύτερη
πίσω πλευρά



Ελαφρύ



Αρθρωτή
ραφή



Ανακλα-
στικό



Ελαφρύ



1/4"
φερμουάρ
επάνω

HAMDEN SHORT
ΠΑΝΤΕΛΟΝΙ
ΕΡΓΑΣΙΑΣ
ΚΟΝΤΟ
DWC153-004

Σύνθεση: 73%
Rayon - 22%
Nylon -
5% Spandex
Βάρος: 240 g/m²



47,90€



Εξωτερικές
τσέπες



Τσέπες για
εργαλεία

549	No30	37	5 055160 064091
550	No32	37	5 055160 064107
551	No34	37	5 055160 064114
552	No36	37	5 055160 064121
553	No38	37	5 055160 064138

BARTON
ΑΔΙΑΒΡΟΧΟ ΤΖΑΚΕΤ
ΜΕ FLEECE ΕΠΕΝΔΥΣΗ
DWC104-001

Σύνθεση: Αδιάβροχος
πολυεστέρας 100%
με μεμβράνη TPU και
εσωτερική επένδυση
Fleece
Βάρος: 235 g/m²



56,90€

554	M	37	5 055160 051664
555	L	37	5 055160 051671
556	XL	37	5 055160 051688
557	XXL	37	5 055160 051695



Ελαφρύ



Αδιάβροχο



Ανακλα-
στικό



Μακρύτερη
πίσω πλευρά



Αρθρωτή
ραφή

STORM
ΑΔΙΑΒΡΟΧΟ ΤΖΑΚΕΤ RIP-STOP
DWC48-013

Σύνθεση: Αδιάβροχος
Rip-Stop πολυεστέρας
Βάρος: 235 g/m²



64,90€

558	M	37	5 055160 040835
559	L	37	5 055160 040842
560	XL	37	5 055160 040859
561	XXL	37	5 055160 040866



Αδιάβροχο



Αρθρωτή
ραφή



Ανακλα-
στικό



Ελαφρύ



Μακρύτερη
πίσω πλευρά



Κοκκούλα

PRO TRADESMAN
ΠΑΝΤΕΛΟΝΙ
ΕΡΓΑΣΙΑΣ ΜΑΥΡΟ
DWC26-001



Σύνθεση: 65%
πολυεστέρας, 35%
βαμβάκι
Βάρος: 260 g/m²

- Ανθεκτικό σε
σκισίματα τριβή και
λεκέδες
- Τριπλό γαζί στις
επίμαχες περιοχές
- Ειδικές ραφές
- Θηλά για σκεπάρνι
- Ευρύχωρες πλαινές
τσέπες
- Φαρδιά τσέπη
κινητού

57,90€



Εξωτερικές
τσέπες



Τσέπες για
εργαλεία



Θέση για
επιγονατίδες

562	No30	37	5 055160 032229
563	No32	37	5 055160 032236
564	No34	37	5 055160 032243
565	No36	37	5 055160 032250
566	No38	37	5 055160 032267
567	No40	37	5 055160 032274



**ΦΟΡΤΙΣΤΗΣ POWER BANK
LUXURY LINE**



CE RoHS FC

ΦΙΣ ΣΟΥΚΟ ΦΟΡΤΙΣΤΗΣ
Με 2 θύρες USB



CE RoHS

ΦΩΤΙΣΤΙΚΟ ΝΥΧΤΟΣ LED 1W
με αισθητήρα φωτός και 2 θύρες USB

A+ Up to 85% energy saving



CE RoHS

30 Lumens



Το καλώδιο δεν συμπεριλαμβάνεται.

Με κομψό μεταλλικό φινιρίσμα, είναι ο απόλυτος ορισμός της κλάσης και της πολυτέλειας στον κόσμο των powerbanks. Η υψηλής ποιότητας μπαταρία, σε συνδυασμό με την εντυπωσιακή εμφάνιση, προσφέρει έξοχο επίπεδο απόδοσης με δυνατότητα φόρτισης δύο συσκευών ταυτόχρονα. Το ελαφρύτερο και μικρότερο power bank της αγοράς αποτελεί την ιδανική λύση φορητής φόρτισης!

- Έως και 500 φορές φόρτισης
- Input: DC5V / 2000 mA, Output: DC5V / 2100 mA
- Ώρα φόρτισης: 2-4 h

Μαύρο, 5000 mAh

568 art: 100-86-037 40



21,30€

Μαύρο, 10000 mAh

569 art: 100-86-036 40



26,60€

**ΚΑΛΩΔΙΑ USB DURABLE
LINE (Micro)**



Ασημί, 2A, 1,2 m

570 art: 100-16-010 40



5 206427 038694

5,90€

CE RoHS

**ΚΑΛΩΔΙΑ USB DURABLE
LINE (Type C)**



Ασημί, 3A, 1,2 m

572 art: 100-16-007 40



5 206427 038663

7,20€

CE RoHS

**ΚΑΛΩΔΙΑ USB DURABLE
LINE (Lightning)**



Ασημί, 2 A, 1,2 m

574 art: 100-16-003 40



5 206427 038625

15,10€

CE RoHS

ΦΑΚΟΣ ΑΛΟΥΜΙΝΙΟΥ Με λάμπα LED, Επαναφορτιζόμενος, Λιθίου



- Περιλαμβάνει:**
- Φακό αλουμινίου LED
 - 1 × μπαταρία 18650 NRG101
 - 1 × ανθεκτικό (durable) microUSB καλώδιο 1m
 - 1 × μεταλλικό κλιπ ζώνης

300 Lumen 2600 mAh Zoom

Micro USB input 100 m Αδιάβροχο όχι υποβρύχιο

Αλουμίνιο κατασκευής αεροσκαφών τύπου Alloy 6063-T6 Memory Electronic Switch

37.5×165 mm / 265 gr (με μπαταρία)

575 art: 100-85-009-G4 40



29,90€



MONT 300 G4

ΦΑΚΟΣ ΑΛΟΥΜΙΝΙΟΥ Με λάμπα LED, Επαναφορτιζόμενος, Λιθίου



Battery 100% Low battery

400 Lumen 2600 mAh Zoom

5 Programs Micro USB input 100 m

Αδιάβροχο όχι υποβρύχιο Αλουμίνιο κατασκευής αεροσκαφών τύπου Alloy 6063-T6 Memory Electronic Switch

- Περιλαμβάνει:**
- Φακό αλουμινίου LED
 - 1 × μπαταρία 18650 NRG101
 - 1 × ανθεκτικό (durable) microUSB καλώδιο 1 m
 - 1 × λουράκι συγκράτησης
 - 1 × μεταλλικό κλιπ ζώνης

7.5×171 mm / 275 gr (με μπαταρία)

576 art: 100-85-001-G4 40



45,80€



MONT 500 G4

ΦΑΚΟΣ LED ΚΕΦΑΛΗΣ MINI Επαναφορτιζόμενος, Λιθίου

38 Lumen 5 Προγράμματα IPX6 Στεγανοποίηση 65 m

23 Ωρες Λειτουργίας 2 Πηγές Φωτισμού Μπαταρία CR2032



31 gr

577 art: 100-85-029-G4 40



22,00€



OZO 250 G4

ΦΑΚΟΣ LED ΚΕΦΑΛΗΣ - ΧΕΙΡΟΣ MINI Επαναφορτιζόμενος, Λιθίου

75 Lumen 9 Προγράμματα IPX6 Στεγανοποίηση 11.8 m 42 Ωρες Λειτουργίας

Υποδοχή Φόρτισης Micro USB Χαμηλή Μπαταρία 100% Κεφάλι Χέρι



25.5 gr

578 art: 100-85-028-G4 40



31,00€



MONT 450 G4

ΦΑΚΟΣ LED Επαναφορτιζόμενος, Λιθίου

220 Lumen 6 Προγράμματα IPX6 Στεγανοποίηση 65 m 78 Ωρες Λειτουργίας

Υποδοχή Φόρτισης Micro USB Χαμηλή Μπαταρία 100%



78 gr

579 art: 100-85-027-G4 40



42,50€



MONT 900 G4

ΦΑΚΟΣ LED ME AUTOZOOM Επαναφορτιζόμενος, Λιθίου 97 gr

290 Lumen 7 Προγράμματα IPX6 Στεγανοποίηση 52 m

56 Ωρες Λειτουργίας Υποδοχή Φόρτισης Micro USB Αισθητήρας zoom Χαμηλή Μπαταρία 100%



580 art: 100-85-026-G4 40



49,50€



MONT 1200 G4

ΦΑΚΟΣ LED ME AUTOZOOM & ΑΙΣΘΗΤΗΡΑ ΚΙΝΗΣΗΣ Επαναφορτιζόμενος, Λιθίου 104 gr

290 Lumen 11 Προγράμματα IPX6 Στεγανοποίηση 226 m

Αισθητήρας κίνησης 82 Ωρες Λειτουργίας Υποδοχή Φόρτισης Micro USB Αισθητήρας zoom Ειδοποίηση Οπίσθιου Φωτισμού Χαμηλή Μπαταρία 100%



581 art: 100-85-025-G4 40



69,00€



MONT 1500 G4

ΦΑΚΟΙ ΑΛΟΥΜΙΝΙΟΥ ΚΕΦΑΛΗΣ LED
3.7V Επαναφορτιζόμενοι, Λιθίου

KRAUSMANN
HOME SOLUTIONS

3.7V
INPUT POWER



- Περιλαμβάνει:**
- Φακό επαναφορτιζόμενο αλουμινίου LED
 - Θήκη μεταφοράς ζώνης
 - Φορτιστή 250V 50-60 Hz, 4.2V 500 mAh
 - Μπαταρία λιθίου 18650, 3.7V / 1200 mAh
 - Φορτιστή αυτοκινήτου 12V, 4.2V 500 mAh
 - Θήκη για 3 x AAA μπαταρίες

CE
EMC
RoHS
LED
TECHNOLOGY

- Φωτεινότητα: 300 Lumens
- Αδιάβροχος: IPX4
- Μπαταρία λιθίου 18650, 3.7V / 1200 mAh
- Άμεση φόρτιση εσωτερική
- Μέγεθος: 18.7 x 3.5 x 4.5 mm
- Εύρος: 200 m
- Τύπος LED: T6
- Χρόνος λειτουργίας: 3-4 h
- Σώμα αλουμινίου
- Βάρος: 208 g
- Λειτουργία μεγένθυσης (zoom)
- Λειτουργίες 100%, 50%, 25%, Flash, SOS
- Χρόνος φόρτισης: 2-3 h
- Ακίδα θραύσης κρυστάλλων / απεγκλωβισμού

582 art: LT40101 30 π



21,50€

ΦΑΚΟΙ ΑΛΟΥΜΙΝΙΟΥ ΚΕΦΑΛΗΣ LED
3.7V Επαναφορτιζόμενοι, Λιθίου

KRAUSMANN
HOME SOLUTIONS

3.7V
INPUT POWER



- Περιλαμβάνει:**
- Φακό επαναφορτιζόμενο κεφαλής LED
 - Φορτιστή 250V 50-60 Hz, 4.2V 500 mAh
 - 2 x Μπαταρίες λιθίου 18650, 3.7V / 1200 mAh
 - Φορτιστή αυτοκινήτου 12V, 4.2V 500 mAh

Κόκκινη λυχνία LED
ένδειξης λειτουργίας / φόρτισης / ασφαλείας στο πίσω μέρος

- Φωτεινότητα: 300 Lumens
- Αδιάβροχος: IPX4
- 2 x Μπαταρίες λιθίου 18650, 3.7V / 1200 mAh
- Άμεση φόρτιση εσωτερική
- Μέγεθος: 12 x 9 x 11.5 mm
- Ρύθμιση κλίσης 90° κάτω
- Εύρος: 200 m
- Τύπος LED: T6
- Χρόνος λειτουργίας: 3-4 h
- Λειτουργία μεγένθυσης (zoom)
- Χρόνος φόρτισης: 4-5 h
- Κεφαλή αλουμινίου
- Βάρος: 150 g
- Ρυθμιζόμενο λουράκι
- Λειτουργίες 100%, 50%, Flash

CE
EMC
RoHS
LED
TECHNOLOGY

583 art: LT40140 30 π



22,00€

ΜΠΑΛΑΝΤΕΖΑ - ΛΑΜΠΑ
ΣΥΝΕΡΓΕΙΟΥ Με καλώδιο 5m



- 11W max
- 60W max
- max 12 cm
- ≥0.25mm²
- IP20

- Μεταλλικό γάντζο
- Γαλβανισμένη λαμαρίνα 0.67 mm
- Θερμοπλαστικό για αντοχή στη θερμοκρασία
- Διακόπτης on / off
- Προστατευτικό πλέγμα 4 mm μεγάλης αντοχής
- Ντουί από βακελίτη

584 art: 100-40-004 40



9,30€

ΦOS_ME® DOB ΠΡΟΒΟΛΕΑΣ LED Slim, μαύρος, αλουμινίου **A+** Up to 85% energy saving



- CE
RoHS
- LED
 - 175-285V
 - 25.000h
 - 120°
 - Non Dimmable
 - Instant
 - 0.00%
 - IP65
 - Ra>80
 - Aluminum

585	07-00701-2	40	10W	950 Lumens	6500 Kelvin	128x20x105 mm	7,30€	5 206735 063005
586	07-00702-2	40	20W	1900 Lumens	6500 Kelvin	160x20x120 mm	9,60€	5 206735 063012
587	07-00703-2	40	30W	2850 Lumens	6500 Kelvin	205x23x155 mm	12,80€	5 206735 063029
588	07-00704-2	40	50W	4750 Lumens	6500 Kelvin	245x25x190 mm	17,30€	5 206735 063036
589	07-00705-2	40	100W	9500 Lumens	6500 Kelvin	295x27x265 mm	26,30€	5 206735 063043

ΤΑΙΝΙΑ LED ΑΥΤΟΚΟΛΛΗΤΗ 12V IP20
Ψυχρό φως, με τροφοδοτικό



9.6W, 60 LED/m
960 Lumens
2 m

590 art: 24-00501 40



8,30€

Non Dimmable

ΤΑΙΝΙΑ LED ΑΥΤΟΚΟΛΛΗΤΗ 12V IP20
RGB, με τροφοδοτικό & τηλεχειριστήριο

- LED 12V 25.000h 120°
- Instant 0.00% IP20 Self adhesive

24W, 60 LED/m
2400 Lumens
5 m

591 art: 24-00503 40



14,20€



72W, 60 LED/m
5 m

592 art: 24-00508 40



27,40€

Dimmable

ΑΝΤΑΠΤΟΡΑΣ ΣΟΥΚΟ ΣΕ ΣΕΙΡΑ, ΜΕ 3 Θέσεις σούκο



Λευκό

Μαύρο

593 art: 100-15-021 40

594 art: 100-15-121 40



4,20€

4,20€

ΑΝΤΑΠΤΟΡΑΣ ΣΟΥΚΟ ΣΕ ΣΤΑΥΡΟ ΜΕ 3 Θέσεις σούκο



Λευκό

Μαύρο

595 art: 100-15-007 40

596 art: 100-15-107 40



4,10€

4,10€

ΑΝΤΑΠΤΟΡΑΣ ΣΟΥΚΟ ΣΕ ΣΤΑΥΡΟ ΜΕ ΔΙΑΚΟΠΤΗ ΜΕ 3 Θέσεις σούκο



Λευκό

Μαύρο

597 art: 100-15-025 40

598 art: 100-15-125 40



6,90€

6,90€

ΠΟΛΥΜΠΡΙΖΟ ΤΕΤΡΑΓΩΝΟ με 4 θέσεις σουκο by



599 art: 100-11-060 40



5,90€

ΠΟΛΥΜΠΡΙΖΟ ΤΕΤΡΑΓΩΝΟ με 3 θέσεις σουκο & διακόπτη ON/OFF by



600 art: 100-11-061 40



6,30€

ΠΟΛΥΜΠΡΙΖΟ ΤΕΤΡΑΓΩΝΟ με 3 θέσεις σουκο, 4 διπολικές & διακόπτη on/off by



601 art: 100-11-062 40



7,40€

ΠΟΛΥΜΠΡΙΖΟ ΜΕ ΚΑΛΩΔΙΟ & ΔΙΑΚΟΠΤΗ 4 θέσεων



3x1.5x1.5 m

8,30€

ΠΟΛΥΜΠΡΙΖΟ ΜΠΑΛΑ με 4 θέσεις σούκο & διακόπτη ON/OFF



Λευκό

Μαύρο

605 art: 100-11-069 40

606 art: 100-11-136 40



17,00€

17,00€

ΠΟΛΥΜΠΡΙΖΟ ΔΙΣΚΟΣ ΠΕΡΙΣΤΡΕΦΟΜΕΝΟ με 3 θέσεις σουκο, 2 θύρες USB & διακόπτη ON/OFF



Επιτραπέζιο περιστρεφόμενο πολύπριζο με 2 θύρες USB και δυνατότητα περιμετρικής σύνδεσης συσκευών ώστε τα καλώδια να προσανατολίζονται απόλυτα στο χώρο.



607 art: 100-11-146 40



23,10€

602	100-11-417	40	Φούξια	5 206427 019990
603	100-11-317	40	Λαχανί	5 206427 019976
604	100-11-517	40	Μπλε ραφ	5 206427 020019

ΜΠΑΛΑΝΤΕΖΕΣ ΠΡΟΕΚΤΑΣΗ

Με 1 θέση σούκο



608	100-10-001	40	3 × 1.5 × 2 m	5,60€	5 206427 001551
609	100-10-002	40	3 × 1.5 × 3 m	7,90€	5 206427 001568
610	100-10-003	40	3 × 1.5 × 5 m	11,50€	5 206427 001575
611	100-10-004	40	3 × 1.5 × 10 m	20,70€	5 206427 001582
612	100-10-006	40	3 × 1.5 × 15 m	32,40€	5 206427 002619
613	100-10-007	40	3 × 1.5 × 20 m	41,80€	5 206427 002626

ΧΡΟΝΟΔΙΑΚΟΠΤΗΣ ΠΡΙΖΑΣ ΗΜΕΡΗΣΙΟΣ 15 ΛΕΠΤΩΝ Λευκός



LINEME®

16A

614 art: 22-00601 40



5,60€

ΧΡΟΝΟΔΙΑΚΟΠΤΗΣ ΠΡΙΖΑΣ WI FI ΣΟΥΚΟ

LINEME®

250V - 10A

615 art: 22-00604 40



13,80€



ΑΝΤΑΠΤΟΡΑΣ ΣΟΥΚΟ ΠΡΟΣΤΑΣΙΑΣ ΥΠΕΡΤΑΣΗΣ ΔΙΚΤΥΟΥ Με 1 θέση σούκο



Λευκό

616 art: 100-15-020 40



5,60€

Μαύρο

617 art: 100-15-120 40



5,60€



ΠΟΛΥΜΠΡΙΖΟ ΠΡΟΣΤΑΣΙΑΣ ΥΠΕΡΤΑΣΗΣ με 4 θέσεις σούκο & διακόπτη ON/OFF



15,60€

618 100-11-143 40 Λευκό πέρλας



619 100-11-144 40 Χρυσό μεταλλικό



620 100-11-145 40 Ανθρακί μεταλλικό



ΠΟΛΥΜΠΡΙΖΟ ΠΡΟΣΤΑΣΙΑΣ ΥΠΕΡΤΑΣΗΣ ΠΕΡΙΣΤΡΕΦΟΜΕΝΟ με 4 θέσεις σούκο & 2 διακόπτες ON/OFF



3×1.5 m

621 art: 100-11-135 40



20,70€



ΠΟΛΥΜΠΡΙΖΟ ΠΡΟΣΤΑΣΙΑΣ ΥΠΕΡΤΑΣΗΣ με 6 θέσεις σούκο & 7 διακόπτες ON/OFF



3×1.5 m

622 art: 100-11-140 40



29,80€



ΣΤΡΟΦΕΙΟ ΚΑΛΩΔΙΟΥ ΤΥΜΠΑΝΟ ΚΛΕΙΣΤΟΥ ΤΥΠΟΥ με πλαστικό καρούλι

COMPACT

- 4 πρίζες σούκο ασφαλείας
- Εργονομική, αντιολισθητική λαβή
- Λαβή περιστροφής στροφείου
- Με το διακόπτη υπερφόρτωσης δικτύου



3x1.5x10 m

623 art: 100-12-016 40



27,50€

IP20



ΣΤΡΟΦΕΙΟ ΚΑΛΩΔΙΟΥ ΤΥΜΠΑΝΟ ΚΛΕΙΣΤΟΥ ΤΥΠΟΥ με πλαστικό καρούλι

COMPACT

- 4 πρίζες σούκο ασφαλείας
- Εργονομική, αντιολισθητική λαβή
- Λαβή περιστροφής στροφείου
- Με το διακόπτη υπερφόρτωσης δικτύου



3x1.5x15 m

624 art: 100-12-017 40



37,90€

IP20



ΣΤΡΟΦΕΙΟ ΚΑΛΩΔΙΟΥ ΚΑΡΟΥΛΙ Ανοικτού τύπου, με πλαστικό καρούλι

CLASSIC



IP20



625	100-12-004	40	3 x 1.5 x 25 m	60,10€	5 206427 026165 4
626	100-12-005	40	3 x 1.5 x 50 m	109,40€	5 206427 026172 4
627	100-12-006	40	3 x 2.5 x 30 m	101,30€	5 206427 026189 4

ΣΤΡΟΦΕΙΟ ΚΑΛΩΔΙΟΥ ΚΑΡΟΥΛΙ Ανοικτού τύπου, με μεταλλικό καρούλι

METALLIC



IP20



3x2.5x50 m

628 art: 100-12-007 40



184,80€

ΣΤΡΟΦΕΙΟ ΚΑΛΩΔΙΟΥ ΚΑΡΟΥΛΙ ΟΜΑΛΗΣ ΡΟΗΣ Ανοικτού τύπου, με πλαστικό καρούλι



Με τα συμβατικά στροφεία καλωδίου η μετακίνηση στο χώρο εργασίας είναι αδύνατη καθώς τα καλώδια μπλέκονται μεταξύ τους.



Το στροφείο καλωδίου FIX εξασφαλίζει άριστη μετακίνηση στο χώρο εργασίας χωρίς να μπλέκονται τα καλώδια μεταξύ τους.



3x1.5x25 m

629 art: 100-12-012 40



68,40€

IP20



ΣΤΡΟΦΕΙΟ ΚΑΛΩΔΙΟΥ ΚΑΡΟΥΛΙ ΧΤΡΑ Ανοικτού τύπου, με πλαστικό καρούλι και προέκταση 4m



Η τεχνολογία Xtra έχει ενσωματώσει στο στροφείο μια έξτρα προέκταση καλωδίου 4m η οποία δίνει στον χρήστη τη δυνατότητα να εργαστεί σε δύσκολα σημεία όπως πάνω σε σκάλα ή σε στενό χώρο, χωρίς να χρειάζεται να μετακινεί ολόκληρο το στροφείο.



3x1.5 mm x 25 m + 4 m

630 art: 100-12-015 40



73,90€

IP20



ΣΤΡΟΦΕΙΟ ΚΑΛΩΔΙΟΥ ΚΑΡΟΥΛΙ Easy με αυτόματη τύλιξη

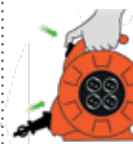

Στροφείο καλωδίου κλειστού τύπου με Πρωτοποριακή τεχνολογία Reel Easy που επιτρέπει την τύλιξη του καλωδίου στο στροφείο σε λίγα δευτερόλεπτα με το πάτημα ενός διακόπτη και 20m μήκος καλωδίου.



3x1.5x20 m

631 art: 100-12-025 40



99,30€

IP20



ΠΟΛΥΠΡΙΖΟ ΜΕ ΚΑΛΩΔΙΟ & ΔΙΑΚΟΠΤΗ ΑΔΙΑΒΡΟΧΟ
ΕΞΩΤΕΡΙΚΟΥ ΧΩΡΟΥ με 4 σούκο

DRY technology



- 3 μετρα καλωδιο ειδικό ελαστικό καλώδιο H05RR-F
- 4 x πρίζες σούκο IP44 με ειδικό ελαστικό κάλυμμα για προστασία από το νερό
- διακόπτης με ειδικό κάλυμμα για προστασία από το νερό
- εργονομικός σχεδιασμός για εύκολη συνδεση - αποσύνδεση



3x1,5x3 m

632 art: 100-11-051 40



5 206427 036799

18,60€

ΣΚΑΛΑΚΙΑ ΠΤΥΣΣΟΜΕΝΑ



150
kg | MAX

KRAUSMANN
HOME SOLUTIONS



- Με 2 πατήματα
- Με 3 πατήματα
- Με 4 πατήματα

634	HS55132	40	48 x 26 x 60 cm	38,00€	5 212000 739506
635	HS55133	40	38 x 26 x 70 cm	51,60€	5 212000 739513
636	HS55134	40	38 x 26 x 100 cm	69,20€	5 212000 739520

ΚΑΡΒΟΥΝΑ ΨΗΣΙΜΑΤΟΣ ΟΙΚΟΛΟΓΙΚΑ
ΜΕ ΠΡΟΣΑΝΑΜΜΑ



Δείτε το βίντεο



26x24x17 cm

637 art: HBBQ000 50



4 270001 094902

6,60€

- Φιλικό προς το περιβάλλον, χωρίς χημικά πρόσθετα με συσκευασία από ανακυκλωμένο χαρτί.
- Περιέχει 1 κιλό κάρβουνα πρώτης κατηγορίας με πιστοποιητικό FSC και χρόνο καύσης 120 λεπτά που μπορούν να ψήσουν από 2 έως 4 κιλά κρέας.
- Περιλαμβάνεται προσανάμμα για εύκολη εκκίνηση της φωτιάς.
- Χρόνος τυρακτώσεως έως την πλήρη ετοιμότητα 15 λεπτά.
- Κάψιμο χωρίς σκόνη.
- Διαστάσεις: M26 x P24 x Y17 cm. Βάρος: 1.2 kg.

sas

ΣΤΡΟΦΕΙΟ ΚΑΛΩΔΙΟΥ ΑΔΙΑΒΡΟΧΟ
ΚΑΡΟΥΛΙ ανοικτού τύπου, με πλαστικό καρούλι

DRY technology



sas

- Στεγανό Στροφέιο DRY IP44 για εξωτερικούς χώρους
- Λαστιχένιο καλώδιο IP44 (H05RR-F)
- Στεγανό καπάκι σούκο IP44
- Στεγανό Φις Σούκο IP44

3x1,5x25 m

633 art: 100-12-021 40



5 206427 030766

81,00€



ΣΚΑΛΕΣ ΠΤΥΣΣΟΜΕΝΕΣ ΑΛΟΥΜΙΝΙΟΥ
Πολλαπλών χρήσεων

KRAUSMANN
HOME SOLUTIONS



150
kg | MAX

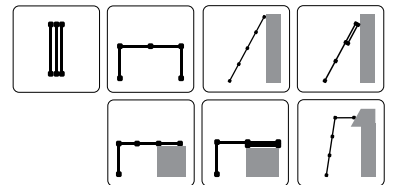

3 x 4

4 x 4

638 art: HS55120 35

639 art: HS55124 35



5 212000 739483

130,70€

5 212000 739490

158,60€

ΨΑΛΙΔΙ ΚΛΑΔΟΥ ΜΕ ΛΑΜΑ ΒΑΡΕΟΣ ΤΥΠΟΥ & αντιολισθητικές λαβές

JARDIN



23 cm

640 art: 1029-23 50



8,20€

ΨΑΛΙΔΙ ΚΛΑΔΟΥ ΜΕ ΑΜΟΝΙ & αντιολισθητική λαβή

KRAUSMANN
DYNAMIC TOOLS



200 mm

641 art: GN20010 50 Π



9,00€

ΠΡΙΟΝΙ ΚΛΑΔΟΥ ΤΗΛΕΣΚΟΠΙΚΑ Με 2 γάτζους, θήκη & αντιολισθητική λαβή

YARDSMITH
by TACTIX

AI ALUMINIUM

Λαβή αλουμινίου



Τηλεσκοπική λαβή

153-255 cm



642 art: 606610 40



49,50€

ΜΠΟΥΝΤΟΥΖΙΕΡΑ με 24 μπουντούζια

TACTIX



643 art: 545299 40



5,70€

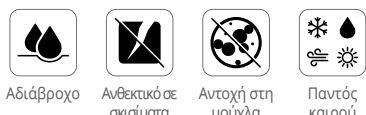

Αδιάβροχο

Ανεπηρεάζονται από ανέμους

Αντοχή στη μούχλα

Παντός καιρού

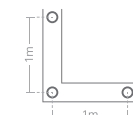

⚠ Για την μεγαλύτερη αντοχή του μουςαμά στο χρόνο, συνιστάται η τοποθέτηση αφρώδους υλικού μεταξύ του μουςαμά και των αντικειμένων / υλικών προς επικάλυψη, σε γωνίες αλλά και σημεία επαφής με τυχόν αιχμηρά αντικείμενα.

KRAUSMANN
DYNAMIC TOOLS
GARDEN

ΜΟΥΣΑΜΑΣ ΜΕ ΚΡΙΚΟΥΣ Μπλε-Πράσινο 140 gr/τμ



644	GN23530	40	2 x 3 m	8,60€	5 212000 739131
645	GN23534	40	3 x 4 m	17,30€	5 212000 739148
646	GN23538	40	4 x 4 m	22,90€	5 212000 739155
647	GN23542	40	4 x 5 m	28,60€	5 212000 739162
648	GN23546	40	4 x 6 m	33,90€	5 212000 739179
649	GN23550	40	5 x 5 m	35,50€	5 212000 739186
650	GN23554	40	5 x 6 m	41,80€	5 212000 739193
651	GN23558	40	5 x 8 m	56,50€	5 212000 739209
652	GN23562	40	6 x 6 m	51,60€	5 212000 739216
653	GN23566	40	6 x 10 m	87,90€	5 212000 739223
654	GN23570	40	8 x 12 m	137€	5 212000 739230
655	GN23574	40	10 x 12 m	164€	5 212000 739247

ΜΟΥΣΑΜΑΣ ΜΕ ΚΡΙΚΟΥΣ Πράσινο-Μπλε 65 gr/τμ

656	GN23500	40	2 x 3 m	4,50€	5 212000 739063
657	GN23504	40	3 x 4 m	8,70€	5 212000 739070
658	GN23508	40	4 x 5 m	14,70€	5 212000 739087
659	GN23512	40	4 x 6 m	17,90€	5 212000 739094
660	GN23516	40	5 x 6 m	22,50€	5 212000 739100
661	GN23520	40	5 x 8 m	29,40€	5 212000 739117
662	GN23523	40	5 x 10 m	37,60€	5 212000 739124

ΜΟΥΣΑΜΑΣ ΜΕ ΚΡΙΚΟΥΣ Λευκό-Λευκό 180 gr/τμ



663	GN23600	40	4 x 5 m	35,20€	5 212000 739261
664	GN23604	40	5 x 8 m	69,50€	5 212000 739254
665	GN23608	40	6 x 8 m	83,00€	5 212000 739278
666	GN23612	40	6 x 10 m	105,00€	5 212000 739285
667	GN23616	40	8 x 12 m	160,00€	5 212000 739292



ΜΟΥΣΑΜΑΣ ΜΕ ΚΡΙΚΟΥΣ Μπλε-Ασημί 250 gr/τμ

668	GN23645	40	2 x 3 m	13,90€	5 212000 739308
669	GN23649	40	4 x 5 m	47,00€	5 212000 739315
670	GN23653	40	5 x 8 m	91,50€	5 212000 739322
671	GN23657	40	6 x 10 m	144,00€	5 212000 739339
672	GN23661	40	8 x 12 m	228,00€	5 212000 739346

ΛΟΥΚΕΤΟ ΠΟΔΗΛΑΤΟΥ 
Με συρματόσχοινο,
ελαστική επένδυση & 2
κλειδιά



673 art: 508108 40
6 942629 217213

Ø 6×800 mm

5,00€

ΛΟΥΚΕΤΟ ΠΟΔΗΛΑΤΟΥ 
Με συρματόσχοινο,
ελαστική επένδυση & 2
κλειδιά



674 art: 508123 40
6 942629 217220

Ø 8×1200 mm

5,80€

ΛΟΥΚΕΤΟ ΜΗΧΑΝΩΝ 
Με συρματόσχοινο,
ελαστική επένδυση & 2
κλειδιά



675 art: 508008 40
6 942629 217206

Ø 15×800 mm

9,70€

ΚΛΕΙΔΟΘΗΚΕΣ ΜΕΤΑΛΛΙΚΕΣ



676	TS0080	40	20 θέσεις	20 × 16 × 8 cm	12,40€	4 876598 742808
677	TS0050	40	45 θέσεις	30 × 24 × 8 cm	17,40€	4 876598 742501
678	TS0044	40	60 θέσεις	37 × 28 × 6 cm	21,60€	4 876598 742440

ΧΡΗΜΑΤΟΚΙΒΩΤΙΑ ΨΗΦΙΑΚΑ ΔΑΠΕΔΟΥ



679 art: S-30EA 40
7 321396 004322

38×30×30 cm

92,50€

ΓΡΑΜΜΑΤΟΚΙΒΩΤΙΑ ΜΕΤΑΛΛΙΚΑ
Εξωτερικού χώρου



680	080	40	Πράσινο	30 × 21 × 6.8 cm	18,20€	7 321396 003721
681	080	40	Μαύρο	30 × 21 × 6.8 cm		7 321396 003745
682	080	40	Λευκό	30 × 21 × 6.8 cm		7 321396 003738

ΓΡΑΜΜΑΤΟΚΙΒΩΤΙΑ ΜΕΤΑΛΛΙΚΑ
Εξωτερικού χώρου



24,90€

683	081	40	Πράσινο	36 × 23 × 9 cm	7 321396 003707
684	081	40	Λευκό	36 × 23 × 9 cm	7 321396 003714
685	081	40	Μαύρο	36 × 23 × 9 cm	5 212000 708984

ΓΡΑΜΜΑΤΟΚΙΒΩΤΙΑ ΜΕΤΑΛΛΙΚΑ
Εξωτερικού χώρου



27,40€

686	011	40	Πράσινο	36 × 29 × 10.5 cm	5 212000 708960
687	011	40	Λευκό	36 × 29 × 10.5 cm	5 212000 712448
688	011	40	Μαύρο	36 × 29 × 10.5 cm	5 212000 708953

ΠΕΤΣΕΤΕΣ ΜΙΚΡΟΪΩΝ
Σετ 3 τεμ.

33x35 cm

689 art: 0181.3003 50 π



8 710648 920395

3,50€**ΠΟΛΥΠΕΤΣΕΤΑ ΡΟΛΛΟ**
Περφορέ

0.3x14 m

690 art: 1185.1400 50 π



5 201195 904738

10,80€**ΣΚΟΥΠΑ ΠΟΛΥΤΕΛΕΙΑΣ**
"Μοσα"

268 gr

691 art: 525 50 π



5 212000 713476

3,40€**ΣΚΟΥΠΑ ΠΟΛΥΤΕΛΕΙΑΣ**
"Queen", με λάστιχο προστασίας

280 gr

692 art: 520 50 π



5 212000 714107

4,80€**ΦΑΡΑΣΙ ΠΛΑΣΤΙΚΟ**
Ορθοπεδικά, με
λάστιχο & σκούπα
20x73 cm

693 art: 820 50 π



5 212000 713643

7,40€**ΣΚΟΥΠΕΣ ΧΟΡΤΟΥ "Magic"**
Με ξύλινο κοντάρι

800-900 gr

694 art: 410 50 π



5 212000 713612

10,20€**ΣΚΟΥΠΑ ΔΡΟΜΟΥ ΕΠΑΓΓΕΛΜΑΤΙΚΗ**
Με ξύλο οξιάς, σκληρή τρίχα695 630 50 30 cm **5,90€** 5 212000 713407696 630 50 40 cm **7,70€** 5 212000 713414697 630 50 60 cm **10,80€** 5 212000 713421**ΒΟΥΡΤΣΑ ΠΛΥΣΕΩΣ ΑΥΤΟΚΙΝΗΤΟΥ**
Με παροχή νερού

300 gr

698 art: 735 50 π



5 212000 713551

4,80€**ΤΗΛΕΦΩΝΟ ΜΠΑΝΙΟΥ****5**
ΛΕΙΤΟΥΡΓΙΕΣ

Ø 8 cm

699 art: SN70024 50



5 212000 740335

3,40€

Ø8 mm



19.5 cm

ΤΗΛΕΦΩΝΟ ΜΠΑΝΙΟΥ**5**
ΛΕΙΤΟΥΡΓΙΕΣ

Ø 10 cm

700 art: SN70022 50



5 212000 740328

5,80€

Ø10 mm



23 cm

ΤΗΛΕΦΩΝΟ ΜΠΑΝΙΟΥ
ΜΕ ΣΤΟΠ**3**
ΛΕΙΤΟΥΡΓΙΕΣ

Ø 8 cm

701 art: SN70020 50



5 212000 740311

6,40€

Ø8 mm



23 cm

ΤΗΛΕΦΩΝΟ ΜΠΑΝΙΟΥ

9x11 cm

702 art: SN70026 50



5 212000 740342

6,60€

9x11 cm



25 cm

ΣΠΙΡΑΛ ΜΠΑΝΙΟΥ ΝΙΚΕΛΕ

1/2" & 1/2"



PVC



1.5-1.8 m

703 art: SN70040 50



5 212000 740496

6,60€

1.9-2.2 m

704 art: SN70043 50



5 212000 740502

7,20€

**ΤΑΙΝΙΕΣ ΦΘΟΡΙΖΟΥΣΕΣ ΙΤΑΛΙΑΣ
NIGHT & DAY (2 τεμ.)**



Ημέρας

Νύχτας



19 mm × 2.5 m

705 art: 31500 50



7,40€

**ΤΑΙΝΙΑ ΕΠΙΣΚΕΥΗΣ ΘΕΡΜΟΚΗΠΙΩΝ -
ΝΑΥΛΟΝ ΕΠΙΦΑΝΕΙΩΝ**



30 m × 50 mm

706 art: 18000/5 50



4,10€

**ΠΡΟΣΤΑΤΕΥΤΙΚΟ
ΓΙΑ ΠΑΡΚΙΝΓΚ
ΑΦΡΩΔΕΣ**



Κατάλληλο
για γωνιακές
& στρογγυλές
επιφάνειες

20×30 cm

707 art: 1810/03 40



4,00€

**ΠΡΟΣΤΑΤΕΥΤΙΚΑ ΓΙΑ
ΠΑΡΚΙΝΓΚ ΑΦΡΩΔΗ**



2 τεμ.
13.7×50 cm

708 art: 1810 40



4,00€

4 τεμ.
13.7×50 cm

709 art: 1810/11 40



7,50€

**ΠΡΟΣΤΑΤΕΥΤΙΚΟ
ΓΙΑ ΠΑΡΚΙΝΓΚ
ΑΦΡΩΔΕΣ**



Κατάλληλο
για γωνιακές
& στρογγυλές
επιφάνειες

32×40 cm

710 art: 1810/01 40



8,20€

**ΠΡΟΣΤΑΤΕΥΤΙΚΑ ΓΙΑ ΠΑΡΚΙΝΓΚ
ΑΦΡΩΔΗ (2 τεμ.)**



24×50 cm

711 art: 1810/05 40



6,30€

**ΠΡΟΣΤΑΤΕΥΤΙΚΑ ΓΙΑ ΠΑΡΚΙΝΓΚ
ΑΦΡΩΔΗ (2 τεμ.)**



13.7×100 cm

712 art: 1810/07 40



9,20€

**ΚΑΝΟΥΛΑ ΒΕΡΑΝΤΑΣ
ΟΡΕΙΧΑΛΚΙΝΗ ΒΑΡΥΣ ΤΥΠΟΣ
Με χερούλι, Χρωμέ**



1/2"

713 art: AG016 40



7,90€

**ΚΑΝΟΥΛΑ ΒΕΡΑΝΤΑΣ
ΟΡΕΙΧΑΛΚΙΝΗ ΒΑΡΥΣ ΤΥΠΟΣ
Μακρύλαμμη, Χρωμέ**



1/2" / 365 gr

714 art: AG006-9 40



9,30€

**ΠΡΙΤΣΙΝΑΔΟΡΟΣ
ΕΠΑΓΓΕΛΜΑΤΙΚΟΣ**
Με αντιολισθητικές
λαβές

KRAUSMANN®
DYNAMIC TOOLS

- Εργονομικός σχεδιασμός εργαλείου για άνετη και γρήγορη χρήση. Σφυρηλάτα άκρα από κράμα χάλυβα αλουμινίου.
- Κατάλληλο για πριτσίνια αλουμινίου πάχους 2,4, 3,2, 4,0, 4,8 mm και inox 2,4, 3,2, 4,0 mm.

8" (200 mm)

715 art: H06150 40 Π



15,20€

ΠΙΣΤΟΛΙ ΚΑΡΦΩΤΙΚΟ Με ρυθμιζόμενη βίδα
& 600 τεμ. δίχαλα 4-14 mm

Δέχεται δίχαλα & καρφιά



716 art: 218011 40



11,10€

ΣΑΜΟΥΤΣΑ MINI με μαγνητική υποδοχή
καρφιών και αντιολισθητική λαβή
ΣΧΙΣΜΗ ΓΙΑ
ΑΦΑΙΡΕΣΗ
ΚΑΡΦΙΩΝ

717 art: 900062 40



8,70€

ΒΑΡΙΑ ΣΤΡΟΓΓΥΛΗ
με fiberglass αντιολισθητική λαβή

4.5 kgr



718 art: 222563 40



54,60€

ΠΛΑΤΥΚΑΛΕΜΟ ΤΟΥΒΛΟΥ 5,5CM
με αντιολισθητική λαβή προστασίας

225x561x19 mm

719 art: 227323 40



17,30€

**ΠΡΟΚΟΒΓΑΛΤΗΣ ΛΟΣΤΟΣ
ΠΛΑΚΕ**

380 mm



720 art: 233005 40



6,60€

ΣΥΡΜΑΤΟΚΟΦΤΗΣ ΠΛΑΓΙΟΣ
με αντιολισθητική λαβή

65 MN



200 mm

721 art: 275111 40



11,40€

**ΨΑΛΙΔΙ ΣΙΔΗΡΟΥ
CR-MO** με αντιολισθητικές λαβές

CR-MO



722	275113	40	12"- 300 (5 mm)	19,90€	6 942629 204770
723	275115	40	14"- 350 (7 mm)	24,90€	6 942629 204787
724	275117	40	18"- 450 (8 mm)	29,70€	6 942629 204794
725	275119	40	24"- 600 (10 mm)	40,30€	6 942629 204800
726	275121	40	30"- 750 (13 mm)	50,90€	6 942629 204817
727	275123	40	36"- 900 (16 mm)	61,00€	6 942629 204824

ΤΣΙΜΠΙΔΙ ΑΣΦΑΛΕΙΩΝ με μύτες κυρτές και ίσιες, σετ 4 τεμ., με αντιολισθητική λαβή



150 mm

728 art: 202024 40



6 942629 233510

8,70€

ΠΕΝΣΑ-ΠΟΛΥΕΡΓΑΛΕΙΟ 16 ΣΕ 1 με θήκη



120 mm

729 art: 471015 40

Περιέχει: Πένσα, μωτσαίμπιδο, πλαγιόκοφτη, φωτάκι LED, μικρό μαχαίρι, μεγάλο μαχαίρι, μικρή λάμα πριονιού, ανοιχτήρι μπουκαλιών, ανοιχτήρι κονσέρβας, λίμα για νύχια, καθαριστή νυχιών, φρέζα, κατασαβίδι ίσιο μικρό, κατασαβίδι ίσιο μεγάλο, κατασαβίδι σταυρού phillips, λίμα μετάλλων

6 942629 226161

18,90€

ΤΡΥΠΗΤΗΡΙ ΖΩΝΗΣ με αντιολισθητική λαβή



225 mm

730 art: 217401 40

6 942629 214670

9,70€

2.5 - 3 - 3.5 - 4 - 4.5 - 5 mm

ΓΑΛΛΙΚΟ ΚΛΕΙΔΙ ΜΙΝΙ CR-V, 2 ΣΕ 1 με αντιολισθητική λαβή

CR-V



731 art: 900061 40

6 942629 202417

7,70€

ΓΑΛΛΙΚΑ ΚΛΕΙΔΙΑ CR-V με αντιολισθητική λαβή

CR-V



200 mm

732 art: 210003 40

6 942629 203094

13,50€

250 mm

733 art: 210005 40

6 942629 203100

17,80€

300 mm

734 art: 210007 40

6 942629 203117

24,80€

ΓΑΛΛΙΚΟ ΚΛΕΙΔΙ ΠΟΛΛΑΠΛΩΝ ΧΡΗΣΕΩΝ CR-V ρυθμιζόμενο, με ελαστική λαβή

CR-V



25-75 mm

735 art: 336040 40

6 942629 228127

17,90€

ΓΚΑΖΟΤΑΝΑΛΙΑ ΑΥΤΟΜΑΤΗ CR-V με μόνωση & αντιολισθητική λαβή

CR-V



255 mm

736 art: 200713 40

6 942629 259145

22,60€

ΓΚΡΙΠ CR-V με αντιολισθητική λαβή

CR-V



250 mm

737 art: 200505 40

6 942629 204244

14,90€

ΓΚΡΙΠ ΜΑΚΡΥΑ ΜΥΘΗ CR-V με βαριά μόνωση

CR-V



235 mm

738 art: 200509 40

6 942629 204268

12,90€

ΠΕΝΣΑ-ΓΔΑΡΤΗΣ ΚΑΛΩΔΙΩΝ CR-V HI-LEVERAGE, με αντιολισθητική λαβή

KRAUSMANN®
DYNAMIC TOOLS

40% ΛΙΓΟΤΕΡΗ ΔΥΝΑΜΗ ΠΙΕΣΗΣ



1-6 mm



CR-V

8.5"

739 art: H03203 40 Π



11,60€

- Εργονομική αντιολισθητική λαβή TPR
- Ενσωματωμένος γδάρτης καλωδίων: 1,1.5, 2.5, 4, 6 mm και AWG 8-10, 10-12, 12-14, 14-16, 16-18
- Ενσωματωμένη πρέσα για ακροδέκτες καλωδίων

ΠΛΑΓΙΟΚΟΦΤΗΣ-ΓΔΑΡΤΗΣ ΚΑΛΩΔΙΩΝ CR-V HI-LEVERAGE, με αντιολισθητική λαβή

KRAUSMANN®
DYNAMIC TOOLS

40% ΛΙΓΟΤΕΡΗ ΔΥΝΑΜΗ ΠΙΕΣΗΣ



1-6 mm



CR-V

7.5"

740 art: H03206 40 Π



11,60€

- Εργονομική αντιολισθητική λαβή TPR
- Ενσωματωμένος γδάρτης καλωδίων: 1,1.5, 2.5, 4 mm και AWG 8-10, 10-12, 12-14, 14-16
- Ενσωματωμένη πρέσα για ακροδέκτες καλωδίων

ΜΥΤΟΣΙΜΠΙΔΟ-ΓΔΑΡΤΗΣ ΚΑΛΩΔΙΩΝ CR-V HI-LEVERAGE, με αντιολισθητική λαβή

KRAUSMANN®
DYNAMIC TOOLS

40% ΛΙΓΟΤΕΡΗ ΔΥΝΑΜΗ ΠΙΕΣΗΣ



1-6 mm



CR-V

8"

741 art: H03209 40 Π



11,60€

- Εργονομική αντιολισθητική λαβή TPR
- Ενσωματωμένος γδάρτης καλωδίων: 1,1.5, 2.5, 4 mm και AWG 8-10, 10-12, 12-14, 14-16
- Ενσωματωμένη πρέσα για ακροδέκτες καλωδίων

ΚΟΦΤΗΣ ΚΑΛΩΔΙΩΝ με αντιολισθητική λαβή



200 mm

742 art: 273203 40



19,60€

ΜΑΧΑΙΡΙ-ΓΔΑΡΤΗΣ ΚΑΛΩΔΙΩΝ ΗΛΕΚΤΡΟΛΟΓΩΝ με μόνωση 1000VDE



180 mm

745 art: 401802 40



18,60€

- Ικανότητα γδαρσίματος: 0.8-2.6 mm (M10-20 AWG)

ΓΔΑΡΤΗΣ ΚΑΛΩΔΙΩΝ με ελατήριο & αντιολισθητική λαβή



743 art: 401001 40



7,60€

ΓΔΑΡΤΗΣ ΚΑΛΩΔΙΩΝ ΑΥΤΟΜΑΤΟΣ "ΠΑΠΑΓΑΛΟΣ"



165 mm

744 art: 400001 40



8,30€

ΠΡΕΣΣΑ ΑΚΡΟΔΕΚΤΩΝ ΤΗΛΕΠΙΚΟΙΝΩΝΙΩΝ 3 ΣΕ 1



746 art: 401013 40



12,90€

ΠΟΛΥΜΕΤΡΟ ΗΛΕΚΤΡΟΝΙΚΩΝ ΨΗΦΙΑΚΟ



- AC Τάση: 200V / 600V ± 1.2%
- DC Τάση: 200mV / 2V / 20V / 200V / 600V ± 0.5% ~ ± 0.8%
- DC ρεύμα: 200mA / 2mA / 20mA / 200mA / 10A ± 1.0% ~ ± 3.0%
- Αντίσταση: 200Ω / 2kΩ / 20kΩ / 200kΩ / 2MΩ ± 0.8% ~ ± 1.0%
- Λειτουργία μνήμης
- Τέστ διόδου
- Transistor hFE Test 1-1000

747 art: 403001 40



28,30€

ΠΟΛΥΜΕΤΡΟ ΗΛΕΚΤΡΟΝΙΚΩΝ ΨΗΦΙΑΚΟ 2 ΣΕ 1



- AC Τάση: 4V / 20V / 200V ± 0.8% / 750V ± 1.2%
- AC Ρεύμα: 4000mA / 400mA ± (1.5%+5) / 10A ± (3.0%+8)
- DC Τάση: 400mV / 4V / 40V / 400V ± (0.8%+3) / 1000V ± (1.0%+3)
- DC ρεύμα: 4000mA / 400mA ± (1.2%+3) / 10A ± (2.0%+8)
- Αντίσταση: 400Ω / 4kΩ / 40kΩ / 400kΩ / 4MΩ ± (1.2%+3) / 40MΩ ± (2.0%+5)
- Χωρητικότητα: 4nF ± (5%+5) / 40nF / 400nF / 4nF / 40nF / 200nF ± (3%+5)
- Συχνότητα: 9.999kHz / 99.9Hz / 999.9Hz / 9.999kHz / 99.99kHz / 199.9kHz ± (0.1%+1)
- Θερμοκρασία: -20°C ~ 0°C ± (5.0%+4) / 0°C ~ 400°C ± (1.0%+3) / 400°C ~ 1000°C ± (2.0%+3)
- Αυτόματο βελτιωμένο
- Λειτουργία μνήμης
- Προειδοποίηση λανθασμένης σύνδεσης
- Πίσω φωτισμός
- Τέστ διόδου
- Αυτόματη ανενεργοποίηση
- Τέστ ειδοποίησης με βομβητική

748 art: 403021 40



86,40€

- Χωρίς αισθητήρα τάσης
- Εναλλαγή σε άλλες μονάδες μέτρησης
- Ένδειξη χαμηλής μπαταρίας

ΑΜΠΕΡΟΤΣΙΜΠΙΔΑ ΡΕΥΜΑΤΟΣ - ΠΟΛΥΜΕΤΡΟ Με ψηφιακή ένδειξη



- DC Τάση: 1000V ± (1.0%+2)
- AC Τάση: 4000mA / 400mA ± (1.5%+5) / 10A ± (3.0%+8)
- AC Τάση: 750V ± (1.2%+5)
- AC ρεύμα: 20A / 200A ± (2.0%+5) / 1000A ± (2.5%+7)
- Αντίσταση: 200Ω / 2kΩ ± (1.0%+3)
- Λειτουργία μνήμης
- Πίσω φωτισμός
- Τέστ Διόδου
- Τέστ ειδοποίησης με βομβητική

749 art: 403057 40



71,00€

ΑΝΙΧΝΕΥΤΗΣ ΚΑΛΩΔΙΩΝ - ΜΕΤΑΛΛΩΝ - ΞΥΛΩΝ



- Αυτόματο καλιμπράρισμα
- Φωτάκι Led και ηχητικό σήμα
- Βάθος ανίχνευσης: Μέταλλο 38 mm, Καλώδια 50 mm, Ξύλο 19 mm
- Συμπεριλαμβάνεται μπαταρία 9V

750 art: 405602 40



30,20€

ΣΩΛΗΝΑΚΙΑ ΚΑΛΩΔΙΩΝ ΘΕΡΜΟΣΥΣΤΕΛΛΟΜΕΝΑ σετ 100 τεμ.

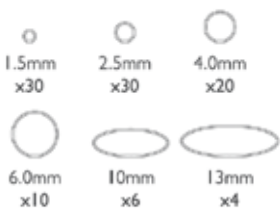

LINEME®

10 cm

751 art: 32-00250 50



3,80€

ΒΕΝΤΟΥΖΑ ΤΖΑΜΙΩΝ Πλαστικές, μονές



120 mm

752 art: 284301 40



7,00€

ΒΕΝΤΟΥΖΑ ΤΖΑΜΙΩΝ Πλαστικές, διπλές



753 art: 284302 40



9,50€

ΣΟΥΓΙΑΣ ΓΕΝΙΚΗΣ ΧΡΗΣΕΩΣ ΙΝΟΧ
μεταλλική-ξύλινη λαβή

inox



178 mm

754 art: 475201 40

**12,50€****ΣΟΥΓΙΑΣ ΓΕΝΙΚΗΣ ΧΡΗΣΕΩΣ ΙΝΟΧ**
μεταλλική λαβή

inox



203 mm

755 art: 475119 40

**14,00€****ΜΑΧΑΙΡΙ ΚΥΝΗΓΙΟΥ ΙΝΟΧ**
ασημί, μπεζ λαβή, σε θήκη

inox



240 mm

756 art: 475051 40

**23,60€****ΣΟΥΓΙΑΣ ΔΙΠΛΟΣ & ΜΑΧΑΙΡΙ**
ΓΕΝΙΚΗΣ ΧΡΗΣΕΩΣ ΙΝΟΧ
με 5 τραπεζοειδής λάμες SK5

inox



240 mm

757 art: 475226 40

**14,60€****ΣΙΔΗΡΟΠΡΙΟΝΟ ΒΑΡΥΣ ΤΥΠΟΣ**
με διμεταλλική λάμα &
αντιολισθητική λαβή

BIMETAL



300 mm

758 art: 267007 40

**15,80€****ΣΕΓΑΤΣΑ ΜΕ ΛΑΜΑ ΤΕΦΛΟΝ**
και αντιολισθητική λαβή

Δόντια που έχουν σκληρυνθεί



7 δόντια ανά ίντσα



Τριπλό δόντι



Λάμα SK5



500 mm

759 art: 265013 40

**19,90€****ΣΕΓΑΤΣΑ ΜΕ ΛΑΜΑ ΤΕΦΛΟΝ**
και αντιολισθητική λαβή
Για πορώδες μπετόν**KRAUSMANN**
DYNAMIC TOOLS

650 cm



45°/90°



15 TPI



• Λάμα 65cm με επίστρωση από τεφλόν που την προστατεύει από τη διάβρωση και μειώνει την τριβή.

15Δ, 650 mm

760 art: H03900 40 Π

**16,30€****ΨΑΛΙΔΙ ΛΑΜΑΡΙΝΑΣ ΕΛΑΤΗΡΙΟΥ**
CR-V Με αντιολισθητική λαβή Ίσιο

CR-V

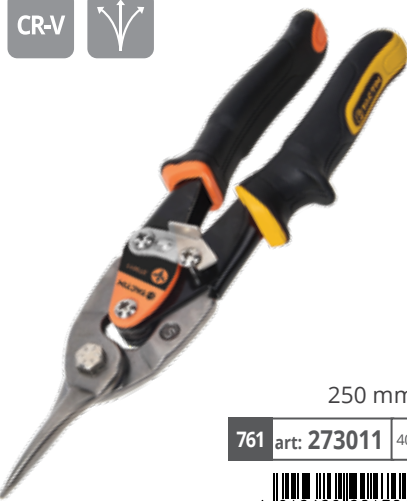

250 mm

761 art: 273011 40

**10,20€****ΨΑΛΙΔΙ ΠΛΑΣΤΙΚΩΝ ΣΩΛΗΝΩΝ**
PVC Με κασάνια και λάμα ΙΝΟΧ

42 mm

762 art: 340201 40

**11,30€****ΨΑΛΙΔΙ ΦΑΛΤΣΟΥ, ΛΑΣΤΙΚΩΝ &**
ΠΛΑΣΤΙΚΩΝ με αντιολισθητική λαβή &
οδηγό φάλτσου**KRAUSMANN**
DYNAMIC TOOLS

45° (135°)



60° (120°)



75° (105°)

• Ιδανικό για κοπή και λοξοτομή ξύλου, πλαστικού, καουτσούκ, πλακιδίων PVC, δέρματος και παρόμοιων υλικών.
• Μέγιστο εύρος κοπής 40 mm σε διάμετρο.

• Με βάση ρύθμισης μοιρών, εύκολη ρύθμιση ακριβούς λειτουργία.

220 mm

763 art: H04000 50 Π

**12,80€**

**ΣΠΑΤΟΥΛΑ
ΓΥΦΟΣΑΝΙΔΑΣ
ΦΑΡΔΙΑ**
Με αντιολισθητική
λαβή



25.4 cm

764 art: 280210 40



7,80€

30.5 cm

765 art: 280212 40



9,00€

**ΠΕΝΣΑ ΕΝΩΣΗΣ ΠΡΟΦΙΛ
ΜΕΤΑΛΛΟΥ ΓΥΦΟΣΑΝΙΔΑΣ**
Με αντιολισθητική λαβή



250 mm

766 art: 283151 40



22,50€

- Ασφαλίστε ή στερεώστε μεταλλικό στήριγμα πάχους έως 0.8 mm
- Δεν χρειάζεται συνδετήρες, λειτουργεί και με το ένα χέρι
- Η χύτευση κεφαλής από κράμα αλουμινίου το καθιστά συμπαγές αλλά και ελαφρύ

**ΛΑΒΗ ΜΕΤΑΦΟΡΑΣ
ΓΥΦΟΣΑΝΙΔΑΣ**
με αντιολισθητική λαβή



767 art: 284079 40



8,50€

- Το πάνελ μεταφοράς βοηθά στη μεταφορά σανίδων και άλλων επίπεδων υλικών με ευκολία
- Διαθέτει λαβή 14" για επιπλέον ευχέρεια και ορατότητα κατά τη διάρκεια μεταφοράς γυψοσανίδας

ΠΡΙΟΝΙ ΓΥΦΟΣΑΝΙΔΑΣ
με αντιολισθητική λαβή



Δόντια που έχουν σκληρυνθεί



Διπλό δόντι



150 mm

768 art: 266051 40



7,40€

**ΠΡΙΟΝΙ ΙΣΙΟ ΓΥΦΟΣΑΝΙΔΑΣ
ΠΛΑΣΤΙΚΩΝ ΣΩΛΗΝΩΝ**
με μεταλλική ρυθμιζόμενη
λαβή 6 θέσεων



325 mm

769 art: 340513 40



8,10€

**ΒΡΑΧΙΟΝΑΣ
ΤΗΛΕΣΚΟΠΙΚΟΣ
ΣΤΗΡΙΞΗΣ
ΓΥΦΟΣΑΝΙΔΑΣ**

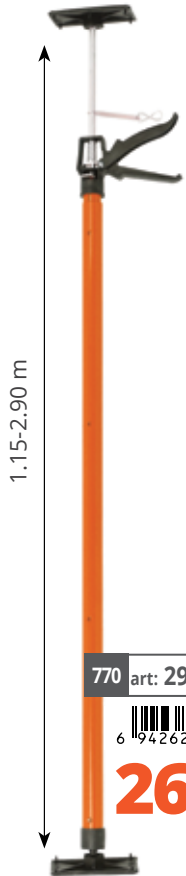

1.15-2.90 m



770 art: 298501 40



26,20€

ΣΦΟΥΓΓΑΡΙ ΜΕ ΛΑΒΗ
Καθαρισμού πλακιδίων



28x14x3 cm

771 art: 56175 40



6,90€

**ΚΟΥΒΑΣ ΠΛΑΚΑΔΩΝ
ΜΕ ΡΟΔΕΣ**
Σετ 4 τεμ.



22 lt

772 art: 02426000 40



48,60€

ΚΟΦΤΗΣ ΠΛΑΚΙΔΙΩΝ 400mm



773 art: 284201 40



29,90€

**ΚΟΦΤΗΣ ΠΛΑΚΙΔΙΩΝ
ΒΑΡΥΣ ΤΥΠΟΣ** με διαβήτη,
μοιρογνωμόνιο & ροδέλα
βολφραμίου-καρβιδίου, 50cm

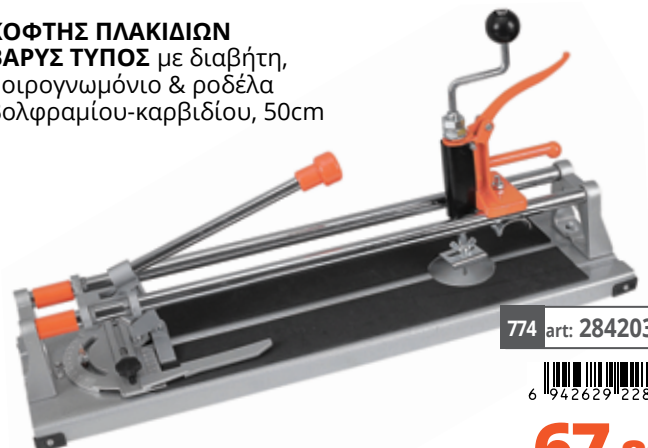

774 art: 284203 40



67,80€

ΦΛΟΓΙΣΤΡΟ ΑΕΡΙΟΥ
Για φιάλη MAPP GAS

- Φλόγα έως 16500 C
- 3600 Περιστροφή
- Αυτονομία έως και 160 λεπτά συνεχόμενα



CHN

775 art: HT-1 40

**24,80€****ΦΛΟΓΙΣΤΡΟ ΑΕΡΙΟΥ ΜΕ ΗΛΕΚΤΡΟΝΙΚΗ ΑΝΑΦΛΕΞΗ** Για φιάλη MAPP GAS

- Φλόγα έως 16500 C
- 3600 Περιστροφή
- Αυτονομία έως και 160 λεπτά συνεχόμενα



CHN

776 art: HT-1S 40

**31,50€****ΤΣΙΜΠΙΔΕΣ ΥΔΡΑΥΛΙΚΩΝ CR-V 45°**

1/2" (25 mm)

777 art: 335210 40

**18,80€**

1" (40 mm)

778 art: 335211 40

**21,90€**

1-1/2" (55 mm)

779 art: 335212 40

**32,30€**

2" (67 mm)

780 art: 335213 40

**49,90€****ΤΣΙΜΠΙΔΕΣ ΥΔΡΑΥΛΙΚΩΝ CR-V 90°**

1" (40 mm)

781 art: 335201 40

**21,90€**

1-1/2" (55 mm)

782 art: 335202 40

**32,30€**

2" (67 mm)

783 art: 335203 40

**49,90€****ΚΛΕΙΔΙΑ STILSON - ΚΑΒΟΥΡΕΣ**

από χυτοσίδηρο, με αντιολισθητική λαβή



200mm (8")

784 art: 335001 40

**7,90€**

250mm (10")

785 art: 335003 40

**12,90€**

300mm (12")

786 art: 335005 40

**16,50€**

350mm (14")

787 art: 335007 40

**19,00€**

400mm (18")

788 art: 335009 40

**28,00€**

600mm (24")

789 art: 335011 40

**41,90€**

900mm (36")

790 art: 335013 40

**83,00€****ΚΟΦΤΑΚΙ ΧΑΛΚΟΣΩΛΗΝΩΝ MINI**

Αλουμινίου με ατσάλινη λάμα



3-16 mm

791 art: 340008 40

**5,00€****ΕΚΤΩΝΩΤΙΚΟ ΧΑΛΚΟΣΩΛΗΝΩΝ 7 θέσεων**

5-16 mm

792 art: 338015 40

**19,70€**

- 7 θέσεις: 5, 6, 8, 10, 12, 14, 16 mm
- Εκτώνει όλα τα τυπικά μεγέθη μαλακού χαλκού, ορείχαλκου, σωλήνες από αλουμίνιο και μαλακό χάλυβα
- Αυτοκεντρικός ζυγός 45° εκτόνωσης χωρίς διάσπαση ή ράγισμα

ΤΣΙΜΠΙΔΑ ΑΣΦΑΛΕΙΑΣ - ΣΦΙΓΚΤΗΡΑΣ ΜΕ ΚΑΣΤΑΝΙΑ
Τετράγωνη



50 mm

100 mm

793 art: 215771 40

794 art: 215772 40



8,50€

12,20€

ΣΦΙΓΚΤΗΡΑΣ ΜΑΡΑΓΚΩΝ ΑΥΤΟΜΑΤΟΣ ΒΑΡΥΣ ΤΥΠΟΣ με αντλιοθητική λαβή

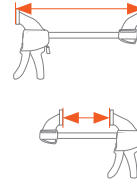

• Λειτουργία σύσφιξης με το ένα χέρι

795 215601 40

150 mm (6") **14,80€**

796 215603 40

300 mm (12") **15,50€**

797 215604 40

450 mm (18") **18,20€**

798 215605 40

600 mm (24") **19,70€**



ΣΦΙΓΚΤΗΡΑΣ ΓΩΝΙΑΚΟΣ
με 2 άξονες



75 mm

799 art: 215851 40



9,40€

ΕΡΓΑΛΕΙΑ ΣΜΙΛΕΥΣΗΣ
MINI ΔΙΠΛΑ INOX σετ 3 τεμ.



inox

800 art: 545033 40



12,90€



ΛΕΠΙΔΕΣ ΞΥΛΟΓΛΥΠΤΙΚΗΣ
Με αντλιοθητική λαβή
σετ 36 τεμ.
σε πλαστική κασετίνα

801 art: 263015 40



32,00€

ΣΚΑΡΠΕΛΑ ΞΥΛΟΓΛΥΠΤΙΚΗΣ MINI
Με οβάλ ξύλινη λαβή σετ 5 τεμ.



- Ημιστρόγγυλο 9 mm
- Ευθύ 11 mm
- Λοξό 11 mm
- "V" κλίσης 4.5 mm
- Κοίλο 11 mm

802 art: 545285 40



12,70€

ΣΚΑΡΠΕΛΑ CR-V
Με αντλιοθητική λαβή,
σετ 3 τεμ.



25 mm

19 mm

13 mm

803 art: 225053 40



28,50€

ΡΟΚΑΝΙ ΜΕΤΑΛΛΙΚΟ ΧΟΥΦΤΑΣ
Με ατσάλινη λάμα 25mm



804 art: 270003 40



8,80€

ΡΟΚΑΝΙ ΜΕΤΑΛΛΙΚΟ
Με λάμα 41 mm



805 art: 270007 40



24,80€

ΡΟΚΑΝΙ ΜΕΤΑΛΛΙΚΟ ΒΑΡΥΣ ΤΥΠΟΣ
Με λάμα 51 mm



806 art: 270009 40



49,20€

ΠΑΣΤΡΑΓΚΟΥΛΟ ΜΕΤΑΛΛΙΚΟ
Με ρυθμιζόμενη ατσάλινη λάμα 51 mm



807 art: 270015 40



15,50€

ΜΙΚΡΟΜΕΤΡΟ σε πλαστική θήκη

808 art: 245311 40

**24,10€**

- Ακρίβεια έως 0.01 mm
- Περιλαμβάνει ειδικό κλειδί για απλές προσαρμογές

ΠΑΧΥΜΕΤΡΟ ΜΕΤΑΛΛΙΚΟ σε ξύλινη θήκη

- Ακρίβεια έως 0.02 mm και 1/1000"
- Εσωτερικές, εξωτερικές, βαθους και βήματος μετρήσεις



150×0.02 mm

809 art: 245011 40

**21,40€****ΠΑΧΥΜΕΤΡΟ ΨΗΦΙΑΚΟ ΜΕΤΑΛΛΙΚΟ ΙΝΟΧ** σε πλαστική θήκη

- Ακρίβεια έως 0.02 mm και 1/1000"
- Εσωτερικές, εξωτερικές, βαθους και βήματος μετρήσεις



150×0.01 mm

810 art: 245111 40

**44,30€****ΜΕΤΡΑ ΡΟΛΛΑ****KRAUSMANN**
DYNAMIC TOOLS

811	H03010	50	3×16 mm	2,90€	5 212000 734259
812	H03014	50	5×25 mm	4,40€	5 212000 734273
813	H03016	50	7.5×25 mm	6,30€	5 212000 734280

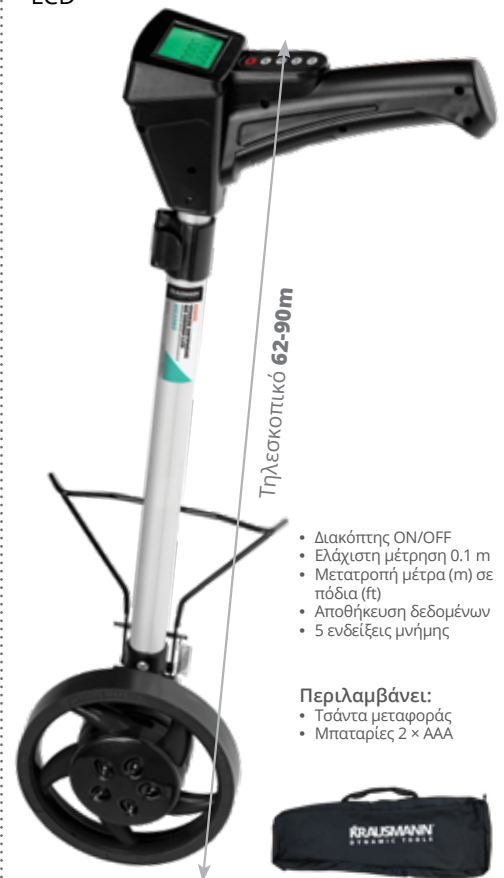
ΤΡΟΧΟΣ ΟΔΟΜΕΤΡΗΣΗΣ 100km με οθόνη LCD**KRAUSMANN**
DYNAMIC TOOLS

Τηλεσκοπικό 62-90cm

- Διακόπτης ON/OFF
- Ελάχιστη μέτρηση 0.1 m
- Μετατροπή μέτρα (m) σε πόδια (ft)
- Αποθήκευση δεδομένων
- 5 ενδείξεις μνήμης

- Περιλαμβάνει:
- Τσάντα μεταφοράς
 - Μπαταρίες 2 × AAA

816 art: H03060 40

**43,50€****ΜΕΤΡΟΤΑΙΝΙΑ FIBER GLASS** με αντλιοσθητική λαβή

15 mm × 30 m

814 art: 240130 40

**17,50€****ΜΕΤΡΟΤΑΙΝΙΑ FIBER GLASS ΑΝΟΙΧΤΟΥ ΤΥΠΟΥ** με χειρολαβή

13 mm × 60 m

815 art: 240260 40

**27,50€****ΜΑΡΚΑΔΟΡΟΙ ΑΝΕΞΙΤΗΛΟΙ ΜΑΥΡΟΙ** σετ 2 τεμ., με πλακέ μύτη και αντλιοσθητική λαβή

152 mm

817 art: 900092 40

**4,20€**

- Αντοχή σε λάδια & νερό

ΣΗΜΑΔΕΥΤΗΡΙ ΚΙΜΩΛΙΑΣ ΜΕ ΣΚΟΝΗ ΜΠΛΕ & ΜΑΡΚΑΔΟΡΟΣ ΑΝΕΞΙΤΗΛΟΣ ΜΑΥΡΟΣ σετ 3 τεμ.

- Σημαδευτήρι κιμωλίας 30 m
- Σκόνη μπλέ 113 g
- Μαρκαδόρος με αντοχή σε λάδια & νερό

818 art: 258055 40

**8,50€**

ΔΙΑΒΗΤΗΣ ΣΗΜΑΔΕΜΑΤΟΣ
Γρήγορης απασφάλισης



152 mm

819 art: 545149 40



13,60€

ΦΟΡΜΑ ΠΕΡΙΓΡΑΜΜΑΤΟΣ - ΣΗΜΑΔΕΜΑΤΟΣ ΥΛΙΚΩΝ Πλαστική



820 art: 284313 40



12,30€

ΓΩΝΙΑ ΣΤΕΛΑ
με αλφάδι, αρίθμηση και INOX λάμα



200 mm

821 art: 239161 40



9,40€

ΚΕΡΑΙΑ ΣΤΥΛΟ ΠΤΥΣΣΟΜΕΝΗ
Με μαγνήτη και φακό LED



Μαγνητίζει έως και 2.30 kg



έως και 800 mm

822 art: 545265 40



8,20€

ΛΑΔΙΚΟ ΗΥΛΡ
με 2 εύκαμπτα ακροφύσια



250 ml

823 art: H05980 50



4,00€

ΓΡΑΣΣΑΔΟΡΟΣ ΜΕ ΠΙΣΤΟΛΙ
ΒΑΡΥΣ ΤΥΠΟΣ



824 art: 381014 40



- Πίεση λειτουργίας 3500 PSI
- Μέγιστη πίεση 5500 PSI
- 500 cc

30,60€

ΚΑΛΩΔΙΑ ΜΠΑΤΑΡΙΩΝ ΑΥΤΟΚΙΝΗΤΩΝ
ΒΑΡΥΣ ΤΥΠΟΣ



220A
3.0 m × 162 mm²

825 art: 380016 40



25,30€

- Βαρύς τύπου καλώδια CCA
- Πλήρως μονωμένες τσιμπίδες

350A
3.5m × 252 mm²

826 art: 380025 40



39,10€

480A
4.5m × 352 mm²

827 art: 380035 40



63,00€

ΑΣΦΑΛΕΙΕΣ ΑΥΤΟΚΙΝΗΤΩΝ
Σετ 96 τεμ. σε πλαστική κασετίνα



- 12 τεμ 3A (Μωβ),
- 12 τεμ 5A (Πορτοκαλί),
- 12 τεμ 7.5A (Καφέ),
- 12 τεμ 10A (Κόκκινο),
- 12 τεμ 15A (Μπλε),
- 12 τεμ 20A (Κίτρινο),
- 12 τεμ 25A (Διαφανές),
- 12 τεμ 30A (Πράσινο)

ATO / 3-30A (96 τεμ)

828 art: 565463 40



11,90€

MINI / 3-30A (96 τεμ)

829 art: 565467 40



11,90€

ΑΣΦΑΛΕΙΕΣ ΑΥΤΟΚΙΝΗΤΩΝ ΜΑΧΙ
Σετ 24 τεμ. σε πλαστική κασετίνα



- 3 τεμ 20A (Κίτρινο),
- 3 τεμ 30A (Πράσινο),
- 3 τεμ 40A (Πορτοκαλί),
- 3 τεμ 50A (Κόκκινο),
- 3 τεμ 60A (Μπλε),
- 3 τεμ 70A (Καφέ),
- 3 τεμ 80A (Διαφανές),
- 3 τεμ 100A (Μωβ)

AXI / 20-70A

830 art: 565469 40



19,00€

ΦΙΛΛΕΡ Με 15 λάμες

- Λάμες 12 × 90 mm
- Χάρακας 75 mm

0.05 mm (0.002"), 0.08 mm (0.003"),
0.10 mm (0.004"), 0.13 mm (0.005"),
0.15 mm (0.006"), 0.20 mm (0.008"),
0.28 mm (0.011"), 0.30 mm (0.012"),
0.33 mm (0.013"), 0.35 mm (0.014"),
0.40 mm (0.016"), 0.45 mm (0.018"),
0.50 mm (0.020"), 0.55 mm (0.022"),
0.63 mm (0.025")



831 art: 545161 40

**4,70€****ΦΙΛΛΕΡ** Με 20 λάμες

Χρησιμοποιούνται για τη
μέτρηση του πλάτους του
κενού.

0.05 mm, 0.1 mm, 0.15 mm, 0.2 mm,
0.25 mm, 0.3 mm, 0.35 mm, 0.4 mm,
0.45 mm, 0.5 mm, 0.55 mm, 0.6 mm,
0.65 mm, 0.7 mm, 0.75 mm, 0.8 mm,
0.85 mm, 0.9 mm, 0.95 mm & 1.0 mm

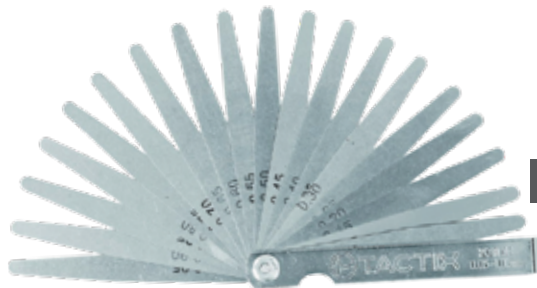

Λάμες 10×102 mm

832 art: 545165 40

**5,60€****ΣΤΑΥΡΟΣ ΑΥΤΟΚΙΝΗΤΩΝ**

17×19×21×22 mm

833 art: 373307 40

**16,90€****ΞΑΠΛΩΣΤΡΑ ΣΥΝΕΡΓΕΙΟΥ** με μαξιλάρι 3 θέσεων και 6 ροδάκια

101×42.5×12.5 cm

834 art: 385006R 40

**86,20€****ΜΕΓΓΕΝΑΚΙ ΜΙΝΙ** Με
περιστρεφόμενη βάση

50 mm

835 art: 705325 40

**19,00€****ΜΕΓΓΕΝΗ ΠΑΓΚΟΥ**
ΕΛΑΦΡΥΣ ΤΥΠΟΣ
με αμόνι, από ατσάλι

836	216033	40	75 mm	36,80€	
837	216034	40	100 mm	45,80€	
838	216035	40	125 mm	56,60€	
839	216036	40	150 mm	83,90€	

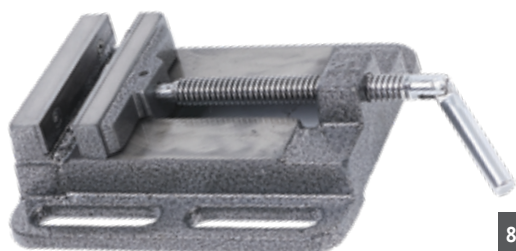
ΜΕΓΓΕΝΗ (MORSA)
Βάσεως δραπάνου

100 mm

840 art: 216404 40

**32,10€****ΠΑΛΑΓΚΟ ΒΑΡΥΣ ΤΥΠΟΣ**
Με μοχλό και αλυσίδα

1.5T × 1.5M

841 art: 385353 40

**174,80€**

ΚΑΤΣΑΒΙΔΙΑ ΩΡΟΛΟΓΟΠΟΙΩΝ CR-V ΙΣΙΑ & ΣΤΑΥΡΟΥ PHILLIPS σετ 5 τεμ. με αντιολισθητική λαβή σε πλαστική κασετίνα

CR-V



842 art: 545221 40



12,50€

- ⊕ PH00, PH0, PH1
- ⊖ 2,4, 3 mm

ΚΑΤΣΑΒΙΔΙ ΚΤΥΠΗΤΟ με 4 μύτες



843 art: 207201 40



16,50€

- Εμπρός / αντίστροφη περιστροφή
- Μπορεί να χρησιμοποιηθεί με 1/2" καρυδάκια

- ⊕ PH2, 3
- ⊖ 8, 10 mm

ΚΑΤΣΑΒΙΔΙ CR-V ΚΟΝΤΟ με κασάνια 45 δόντιων και μύτες σετ 7 τεμ. μαγνητικό άκρο και αντιολισθητική λαβή

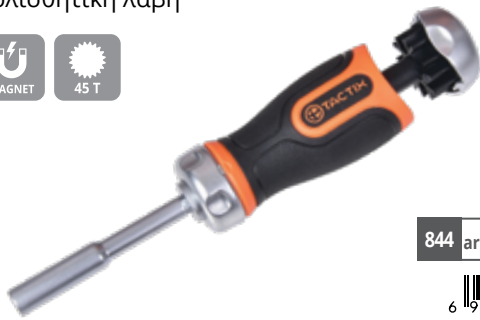

844 art: 205247 40



14,20€

- ⊕ PH 1, 2, 3
- ⊖ 4 mm, 5,5 mm, 6 mm

ΚΑΤΣΑΒΙΔΙΑ CR-V ΙΣΙΑ & ΣΤΑΥΡΟΥ PHILLIPS σετ 4 τεμ. με αντιολισθητική λαβή

CR-V



845 art: 205435 40



9,40€

- ⊕ 1, 2x100 mm
- ⊖ 5x100 mm, 6x150 mm

ΚΑΤΣΑΒΙΔΙΑ ΙΣΙΑ & ΣΤΑΥΡΟΥ (PH) σετ 6 τεμ., με αντιολισθητική λαβή

CR-V



846 art: 205401 40



17,60€

- ⊕ 0x60 mm, 1x75 mm,
- ⊖ 3x75 mm, 2x100 mm*
- 5,5x100 mm*, 6,5x125 mm*
- * Εξάγωνο στέλεχος

ΚΑΤΣΑΒΙΔΙΑ TORX ΧΩΡΙΣ ΤΡΥΠΑ σετ 6 τεμ. με αντιολισθητική λαβή

CR-V



847 art: 205405 40



21,50€

- ⊕ 10x75 mm, 15x100 mm,
- 20x100 mm, 25x100 mm,
- 27x125 mm, 30x125 mm

ΚΑΤΣΑΒΙΔΙΑ ΜΕ ΠΕΡΑΣΤΗ ΛΑΜΑ ΙΣΙΑ & ΣΤΑΥΡΟΥ PHILLIPS S2 σετ 6 τεμ. με αντιολισθητική λαβή

S2



848 art: 205426 40



33,60€

- ⊕ 1x75 mm, 2x100 mm, 3x150 mm
- ⊖ 5x75 mm, 6x100 mm, 8x150 mm

Με περαστή λάμα και εξάγωνο άκρο

ΚΑΤΣΑΒΙΔΙΑ CR-V, ΙΣΙΑ & ΣΤΑΥΡΟΥ (PHILLIPS) σετ 6 τεμ. με "VDE" μόνωση και αντιολισθητική λαβή

CR-V



849 art: 205601 40



23,00€

- ⊕ 0x60 mm, 1x80 mm, 2x100 mm
- ⊖ 3x75 mm, 4x100 mm, 5,5x125 mm

ΚΛΕΙΔΙΑ ΓΕΡΜΑΝΙΚΑ
σετ 5 τεμ. σε κλιπ

**BLACK+
DECKER**



6 / 8 / 10 / 11 / 13 mm

850 art: BDHT0-71617 40



9,80€



ΚΛΕΙΔΙΑ ΓΕΡΜΑΝΙΚΑ CR-V
σετ 8 τεμ.

CR-V

DIN
3110



6×7, 8×9, 10×11, 12×13,
14×15, 16×17, 18×19, 20×22
mm



851 art: 372408 40



29,30€

ΚΛΕΙΔΙΑ ΓΕΡΜΑΝΟΠΟΛΥΓΩΝΑ
CR-V σετ 9 τεμ. σε θήκη

CR-V

DIN
3113
A.N.S.I.



852 art: 370501 40



26,20€



6, 8, 9, 10, 12, 13, 14,
17, 19 mm

ΚΛΕΙΔΙΑ ΓΕΡΜΑΝΟΠΟΛΥΓΩΝΑ
ΚΑΣΤΑΝΙΑΣ ΣΠΑΣΤΑ CR-V με 72
δόντια, σετ 7 τεμ. σε θήκη

CR-V

72 T



853 art: 371267 40



83,20€

ΚΛΕΙΔΙΑ ΣΩΛΗΝΩΤΑ ΚΥΡΤΑ
CR-V σετ 5 τεμ., σε θήκη ανάρτησης

CR-V



8, 10, 12, 13, 17 mm



854 art: 373165 40



34,80€

ΚΛΕΙΔΙ ΠΟΛΥΓΩΝΟ ΚΑΣΤΑΝΙΑΣ 16 ΣΕ 1



Μικρή Κεφαλή
8, 10, 11, 13 mm, 5/16", 3/8",
7/16", 1/2"

Μεγάλη Κεφαλή
14, 16, 17, 19 mm, 9/16", 5/8",
11/16", 3/4"

855 art: 900106 40



52,80€



ΚΛΕΙΔΙΑ ΑΛΛΕΝ ΜΑΚΡΥΑ CR-V
σετ 9 τεμ. Σε θήκη & blister Μετρικά

CR-V



856 art: 206001 40



7,80€

1.5 mm, 2 mm, 2.5 mm, 3 mm, 4 mm, 5 mm, 6 mm, 8 mm, 10 mm

ΚΛΕΙΔΙΑ ΑΛΛΕΝ ΜΠΙΛΙΑΣ ΜΑΚΡΥΑ CR-V
σετ 9 τεμ., σε θήκη

CR-V



857 art: 206015 40



10,80€

1.5 mm, 2 mm, 2.5 mm, 3 mm, 4 mm, 5 mm, 6 mm, 8 mm, 10 mm

ΚΛΕΙΔΙΑ TORX ΜΕ ΤΡΥΠΑ ΜΑΚΡΥΑ CR-V
σετ 9 τεμ., σε θήκη & blister

CR-V



T10, T15, T20, T25, T27,
T30, T40, T45, T50

858 art: 206009 40



11,00€

ΚΛΕΙΔΙ ΓΩΝΙΑΚΟΥ ΤΡΟΧΟΥ
ΡΥΘΜΙΖΟΜΕΝΟ



185 mm



10-30 mm

- Προσαρμόζεται σε πολλά μεγέθη για να αλλάξετε δίσκο λείανσης και κοπή
- Ειδικός σχεδιασμός που παρέχει κλείδωμα λαβής
- Άνοιγμα 10 - 30 mm
- Μήκος 185 mm



859 art: H04010 50 η



4,40€

KRAUSMANN
DYNAMIC TOOLS

10-30 mm

ΜΑΝΕΛΑ ΚΟΛΑΟΥΖΩΝ ΑΥΤΟΜΑΤΗ



M3-8

M5-12

860 art: 421161 40

861 art: 421163 40



11,50€

14,00€

ΚΑΣΤΑΝΙΑ ΜΙΝΙ ΔΙΠΛΗΣ CR-V 1/4" & 3/8" 72 ΔΟΝΤΙΑ με αντιολισθητική λαβή



1/4" & 3/8"

862 art: 900060 40



10,30€

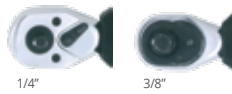

1/4"

3/8"

ΔΥΝΑΜΟΚΛΕΙΔΟ ΚΑΣΤΑΝΙΑΣ μετρικά & ίντς

2.8-20.7 MKgs & 20-150 lb/foot



863 art: 375007 40



63,90€

ΑΝΤΑΠΤΟΡΕΣ CR-V 50MM ΓΙΑ ΚΑΡΥΔΑΚΙΑ ΣΕΤ 3 ΤΕΜ.



CR-V



1/2" - 3/8" - 1/4"

864 art: AC10500 50



3,90€

ΑΝΤΑΠΤΟΡΕΣ ΓΙΑ ΚΑΣΤΑΝΙΕΣ CR-V Με καρτέλα ανάρτησης, σετ 4 τεμ.

CR-V

1/4" → 3/8",
3/8" → 1/4",
3/8" → 1/2",
1/2" → 3/8"



6, 7, 8, 9, 10, 12, 13 mm

865 art: 365179 40



8,70€

ΚΑΡΥΔΑΚΙΑ ΔΡΑΠΑΝΩΝ ΜΑΓΝΗΤΙΚΑ CR-V σετ 7 τεμ. σε πλαστική κασετίνα

CR-V



866 art: 418607 40



9,60€



ΚΑΡΥΔΑΚΙΑ 1/4" CR-V σετ 10 τεμ. σε βάση

CR-V



867 art: 365103 40



8,90€

5, 6, 7, 8, 9, 10, 11, 12, 13 & 14 mm

ΚΑΡΥΔΑΚΙΑ 3/8" CR-V σετ 10 τεμ. σε βάση

CR-V



868 art: 365107 40



13,60€

10, 11, 12, 13, 14, 15, 16, 17, 19, 22 mm

ΚΑΡΥΔΑΚΙΑ 1/2" CR-V σετ 10 τεμ. σε βάση μετρικά

CR-V



869 art: 365111 40



17,40€

10, 11, 12, 13, 14, 15, 17, 19, 22 & 24 mm

ΚΑΤΣΑΒΙΔΙ ΤΑΦ ΣΠΑΣΤΟ ΜΙΝΙ ΜΕ ΚΑΣΤΑΝΙΑ, ΚΑΡΥΔΑΚΙΑ 1/4" & ΜΥΤΕΣ σετ 41 τεμ., σε κασετίνα

CR-V



- 32τεμ. μύτες CR-V:
 - ⌀ 3, 4, 2x5, 2x6, 7 mm
 - ⌀ 0, 1, 3x2, 3
 - ⊙ 2,5, 3, 4, 5, 6 mm
 - ⊙ T10, 15, 20, 25, 25, 25, 27, 30, 40
 - ⊙ 0, 1, 3x2, 3
- 6τεμ. καρυδάκια 1/4": 4, 5, 6, 8, 10, 12 mm
- 1 κατσαβίδι σπαστό ταφ μίνι
- 1 προέκταση 140 mm
- 1 αντάπτορας για μύτες/καρυδάκια

870 art: 900257 40



28,40€

TORX® is a Trademark of Textron Fastening Systems

ΚΑΤΣΑΒΙΔΙ CR-V με κασάνια 45 δοντιών και μύτες, αντιολισθητική λαβή σετ 36 τεμ. σε πλαστική κασετίνα

CR-V



- 25x25 mm:
 - ⌀ 3, 4, 5, 6 mm
 - ⌀ 0, 2x1, 2x2, 3
 - ⊙ 3, 4, 5, 6 mm
 - ⊙ T10, 15, 20, 25, 27, 30, 40
 - ⊙ 1, 2x2, 3
- 8x50 mm:
 - ⌀ 3, 4, 5 mm
 - ⌀ 1, 2, 3
 - ⊙ T10, 20
- 1 μαγνητικός αντάπτορας για μύτες 65 mm,
- 1 αντάπτορας για καρυδάκια
- 1 κατσαβίδι παλάμης με κασάνια

871 art: 205257 40



29,40€

TORX® is a Trademark of Textron Fastening Systems

ΚΑΡΥΔΑΚΙΑ, ΜΥΤΕΣ S2 & ΚΑΣΤΑΝΙΑ 1/4" CR-V σετ 28 τεμ., σε κασετίνα & εκθετήριο προβολής

CR-V

S2

PRO



- 20 μύτες S2
 - ⌀ 4, 5, 5, 6, 5 mm
 - ⌀ PH1, 2, 3
 - ⊙ 3, 4, 5, 6 mm
 - ⊙ T10, 15, 20, 25, 27, 30, 40
 - ⊙ 1, 2, 3
- 1 αντάπτορας CR-V για καρυδάκια
- 5 τεμ. καρυδάκια 1/4": 4, 5, 6, 8, 10 mm
- 1 κασάνια 1/4"
- 1 μαγνητικός αντάπτορας INOX με ασφάλεια για μύτες

872 art: 555928P 40



40,90€

TORX® is a Trademark of Textron Fastening Systems

ΚΑΡΥΔΑΚΙΑ 1/4" & ΜΥΤΕΣ CR-V σετ 43 τεμ., σε κασετίνα

CR-V



- 28 μύτες CR-V
 - ⌀ 3, 4, 5, 6 mm
 - ⌀ PH0, 1, 1, 2, 2, 3, 3
 - ⊙ 3, 4, 5, 6 mm
 - ⊙ T 8, 10, 15, 20, 25, 27, 30
 - ⊙ 0, 1, 2
 - ⊙ 0, 1, 2
- 10 τεμ. 1/4" καρυδάκια (5, 5, 6, 7, 8, 9, 10, 11, 12, 13, 14 mm)
- 1 προέκταση 1/4"
- 1 κασάνια 1/4"
- 2 προεκτάσεις 50 - 100 mm 1/4"
- 1 αντάπτορας για μύτες / καρυδάκια

873 art: 365060 40



45,90€

TORX® is a Trademark of Textron Fastening Systems

ΕΡΓΑΛΕΙΑ, ΚΑΡΥΔΑΚΙΑ & ΜΥΤΕΣ CR-V σετ 29 τεμ., σε μεταλλική κασετίνα

CR-V



- 10 μύτες CR-V
 - ⌀ 4, 5, 6 mm
 - ⌀ PH 1, 2, 3
 - ⊙ 3, 6 mm
 - ⊙ T15, 20
- 14 καρυδάκια (1/4": 4, 4, 5, 5, 6, 7, 8, 9, 10, 11, 12 mm, 3/8": 13, 14, 15, 17 mm)
- 1 γαλλικό κλειδί μίνι
- 1 σαμούτσα 280 gr
- 1 κατσαβίδι μίνι με κασάνια για μύτες
- 1 κασάνια μίνι διπλή 1/4" & 3/8"
- 1 πένσα μίνι 115 mm

874 art: 900053 40



53,50€

TORX® is a Trademark of Textron Fastening Systems

ΚΑΡΥΔΑΚΙΑ 1/2" CR-V σετ 23 τεμ. σε πλαστική κασετίνα

CR-V



- 19 καρυδάκια 1/2" (8, 9, 10, 11, 12, 13, 14, 17, 18, 19, 21, 22, 23, 24, 27, 30 & 32 mm)
- 1 πολύσπαστο 1/2"
- 2 προεκτάσεις 1/2" 125 & 250 mm
- 1 κασάνια 1/2"

875 art: 365042 40



102,50€

ΚΑΡΥΔΑΚΙΑ 1/4" & 1/2" & ΜΥΤΕΣ CR-V σετ 73 τεμ., σε πλαστική κασετίνα

CR-V



- 20 μύτες CR-V
 - ⌀ 3, 4, 5 mm
 - ⌀ PH1, 2, 3
 - ⊙ 3, 4, 5, 6
 - ⊙ T10, 15, 20, 30
 - ⊙ 1, 2, 3
 - ⊙ 1, 2, 3
- 4 κλειδιά αλβεν: 1,3, 1,5, 2 & 2,5 mm
- 4 καρυδάκια μακριά: (10, 11, 14 & 17 mm)
- 1 προέκταση 1/2" 125 mm
- 2 μπουζόκλειδα καρυδάκια 1/2" (16, 21 mm)
- 2 κασάνια 1/4" & 1/2"

876 art: 365055 40



169,00€

TORX® is a Trademark of Textron Fastening Systems

ΕΡΓΑΛΕΙΑ, ΚΑΡΥΔΑΚΙΑ 1/2" & ΜΥΤΕΣ CR-V σετ 75 τεμ., σε κασετίνα αλουμινίου

CR-V

- 31 μύτες CR-V
 - ⌀ 3(×2), 4(×2), 5, 6
 - ⌀ 1(×2), 2(×3), 3
 - ⊙ 4, 4, 5, 5, 6, 6, 5, 8 mm
 - ⊙ T10, 15, 20, 25, 30, 40
 - ⊙ 1(×2), 2(×3), 3
- 1 αντάπτορας γρήγορης απασφάλισης 1/4"
- 10 καρυδάκια 1/2" (9, 10, 11, 12, 13, 14, 17, 19 mm)
- 1 πολύσπαστο 1/2"
- 2 μπουζόκλειδα καρυδάκια 16 & 21 mm
- 1 κασάνια 1/2"
- 2 προεκτάσεις 1/2" 125 & 250 mm
- 1 αντάπτορας για καρυδάκια 1/4"
- 9 γερμανοπολύγωνα (8, 9, 10, 11, 12, 13, 14, 17, 19 mm)
- 7 κατσαβίδια (PH 2x40 mm, 1x75 mm, 2x100 mm)
- (-) 6x40 mm, 4x100 mm, 5,5x125 mm, 8x150 mm
- 1 σουιτς TORX 7τεμ (T 2, 2,5, 3, 4, 5, 6, 8 mm)
- 1 σφυρί 300 gr
- 1 γκαζοτανάλια 240 mm
- 1 πλαγιόκοφτης 160 mm
- 1 κατσαβίδι για μύτες 100 mm

877 art: 365048 40



187,00€

TORX® is a Trademark of Textron Fastening Systems

ΤΡΥΠΑΝΙΑ, ΜΥΤΕΣ & ΚΑΡΥΔΑΚΙΑ CR-V
Σετ 55 τεμ. σε πλαστική κασετίνα

- 19x25 mm CR-V:
 - ⊕ 4 mm, 5 mm, 6 mm
 - ⊕ PH1, PH2, PH3
 - ⊕ 1,2,3 mm
 - ⊕ PZ3, PZ4, PZ5, 1PZ6
 - ⊕ T10, T15, T20, T25, T27, T30
- 6x50 mm CR-V:
 - ⊕ 1, 2, 3 mm
 - ⊕ PH4, PH5, PH6
- 11 τεμ. HSS τρυπάνια: 1.5, 2, 2.5, 3, 3.5, 4, 4.5, 5, 6, 6.5 mm
- 5 τεμ. τρυπάνια μπετού: 4, 5, 6, 8, 10 mm
- 5 τεμ. τρυπάνια ξύλου: 4, 5, 6, 8, 10 mm
- 3 τεμ. τρυπάνια φτερού: 13, 16, 19 mm
- 1 ανάπτορας για μύτες
- 3 τεμ. ανάπτορες: 6, 8, 10 mm
- 1 ανάπτορας 60 mm
- 1 τρυπάνι κωνικό 10 mm



878 art: 418455 40



28,30€

TORX® is a Trademark of Textron Fastening Systems

ΤΡΥΠΑΝΙΑ, ΜΥΤΕΣ S2, ΚΑΡΥΔΑΚΙΑ, ΠΟΤΗΡΟΤΡΥΠΑΝΑ σετ 90 τεμ., σε πλαστική κασετίνα

- 40τεμ. μύτες S2:
 - ⊕ 2x 4, 2x 6, 2x 7 mm
 - ⊕ 2x PH0, 2x PH1, 2x PH2, PH3
 - ⊕ 3, 4, 5, 6 mm
 - ⊕ T10, 10, 15, 15, 20, 20, 25, 25, 30, 40
 - ⊕ 2x PZ0, 2x PZ1, 2x PZ2, PZ3
- 1 ανάπτορας για μύτες 60 mm
- 1 ανάπτορας
- 1 τρυπάνι HSS
- 3 δακτυλίδια 5, 6, 8 mm & κλειδί
- 4 ποτηροτρυπάνια 32, 38, 48, 54 mm & 1 οδηγός
- 15τεμ. τρυπάνια: 1.5, 2, 2.5, 3, 3.2, 3.5, 4, 4.5, 5, 5.5, 6, 6.5, 7, 8, 10 mm
- 6τεμ. τρυπάνια: 4, 5, 5.5, 6, 7, 8 mm
- 5τεμ. τρυπάνια: 4, 5, 6, 8, 10 mm
- 6τεμ. τρυπάνια φτερού: 12, 16, 20, 22 mm
- 7τεμ. καρυδάκια: 4, 5, 6, 7, 8, 9, 10 mm



879 art: 418739 40



47,00€

TORX® is a Trademark of Textron Fastening Systems

ΜΥΤΕΣ S2 & ΜΑΓΝΗΤΙΚΟΣ ΑΝΤΑΠΤΟΡΑΣ 60MM
σε κασετίνα σετ 7 τεμ.



880 art: 452004 40



7,30€

- 25 mm:
 - ⊕ 5.5, 6.5 mm
 - ⊕ 1, 2
 - ⊕ 1, 2
- 1 μαγνητικός ανάπτορας για μύτες 60 mm

ΜΥΤΕΣ S2 & ΜΑΓΝΗΤΙΚΟΣ ΑΝΤΑΠΤΟΡΑΣ 60MM
σε κασετίνα σετ 7 τεμ.



881 art: 452003 40



7,30€

- 25 mm:
 - ⊕ T10, 15, 20, 25, 30, 40
- 1 μαγνητικός ανάπτορας για μύτες 60 mm

TORX® is a Trademark of Textron Fastening Systems

ΜΥΤΕΣ S2
σε κασετίνα σετ 32 τεμ.



882 art: 419832P 40



17,90€

- 25 mm:
 - ⊕ 3, 4, 5.5, 6.5 mm
 - ⊕ 0, 1 x2, 2 x2, 3 x2
 - ⊕ T10, 15, 20, 25 x2, 30, 40
 - ⊕ 3, 4, 5, 6 mm
 - ⊕ 0, 1 x2, 2 x2, 3 x2
- 1 ανάπτορας για μύτες
- 1 ανάπτορας από ανοξείδωτο ασάλι

TORX® is a Trademark of Textron Fastening Systems

ΜΥΤΕΣ ΣΕ ΜΑΓΝΗΤΙΚΗ ΠΛΑΣΤΙΚΗ ΚΑΣΕΤΙΝΑ
σετ 21 τεμ.



883 art: 418321 40



20,20€

- 25 mm:
 - ⊕ 4 x2, 5.5 x2, 6.5 mm
 - ⊕ PH1 x2, 2 x4, 3
 - ⊕ PZ1, 2, 3
- 25 mm:
 - ⊕ 5.5 mm
 - ⊕ PH2
- 3 τεμ. ανάπτορες: 6, 8, 10 mm
- 1 ανάπτορας για μύτες 60 mm από ανοξείδωτο ασάλι
- Μαγνητική αποθηκευτική θήκη

ΤΡΥΠΑΝΙΑ ΞΥΛΟΥ ΤCT ΑΥΤΟ-ΤΡΟΦΟΔΟΤΟΥΜΕΝΟ Σετ 5 τεμ., σε ξύλινη κασετίνα



884 art: 412239 40



66,90€

15 - 35 mm

ΚΟΠΤΙΚΑ ΡΟΥΤΕΡ
σετ 12 τεμ. σε ξύλινο κουτί



885	AC13500	40	6.0 mm
886	AC13510	40	6.35 mm
887	AC13505	40	8.0 mm

19,00€

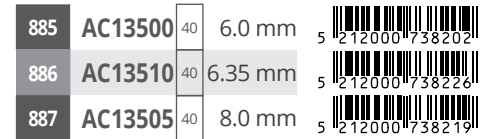

ΤΡΥΠΑΝΙΑ ΞΥΛΟΥ ΑΚΙΔΟΣ
Σετ 5 τεμ., σε πλαστική κασετίνα



888 art: 411527 40



6,50€

4, 6, 8, 10 mm

ΤΡΥΠΑΝΙΑ ΞΥΛΟΥ ΑΚΙΔΟΣ
σετ 8 τεμ. σε πλαστική κασετίνα



889 art: 411529 40



9,20€

3, 4, 5, 6, 7, 8, 9, 10 mm

ΤΡΥΠΑΝΙΑ ΞΥΛΟΥ ΦΤΕΡΟΥ
Σετ 6 τεμ., σε πλαστική κασετίνα



890 art: 411647 40



12,50€

10, 12, 16, 18, 20, 25 mm



ΤΡΥΠΑΝΙΑ ΜΕΤΑΛΛΟΥ ΜΙΝΙ ΠΟΛΥΕΡΓΑΛΕΙΟΥ

Σετ 20 τεμ. σε πλαστική κασετίνα

H.S.S.

0,3, 0,35, 0,4, 0,45, 0,5, 0,55, 0,6, 0,65, 0,7, 0,75, 0,8, 0,85, 0,9, 0,95, 1, 1,2, 1,3, 1,4, 1,5, 1,6 mm

891 art: 545079 40



10,50€



ΤΡΥΠΑΝΙΑ ΜΕΤΑΛΛΟΥ

Σετ 13 τεμ.

H.S.S.
4241

1,5, 2, 2,5, 3, 3,2, 3,5, 4, 4,5, 4,8, 5, 5,5, 6, 6,5 mm

892 art: 742092 40



6,40€



ΤΡΥΠΑΝΙΑ ΜΕΤΑΛΛΟΥ ΤΙΤΑΝΙΟΥ

Σετ 5 τεμ. σε πλαστική κασετίνα



4,5,6,8,10 mm

893 art: 410181 40



17,40€



ΤΡΥΠΑΝΙΑ ΜΕΤΑΛΛΟΥ ΤΙΤΑΝΙΟΥ

Σετ 13 τεμ. σε πλαστική κασετίνα



1,5, 2, 2,5, 3, 3,5, 4, 4,5, 4,8, 5, 5,5, 6, 6,5 mm

894 art: 410185 40



17,80€

ΤΡΥΠΑΝΙΑ ΜΕΤΑΛΛΟΥ ΤΙΤΑΝΙΟΥ

Σετ 15 τεμ., σε πλαστική άθραυστη κασετίνα



1,5, 1,5, 2,0, 2,0, 2,5, 2,5, 3,0, 3,2, 3,5, 4,0, 4,5, 5,0, 6,0, 8,0, 10,0 mm

895 art: 418011 40



31,50€

ΤΡΥΠΑΝΙΑ & ΜΥΤΕΣ

Σετ 16 τεμ. σε πλαστική κασετίνα

BLACK+DECKER



Περιλαμβάνει:

- 2 τρυπάνια ξύλου: 4, 6 mm
- 3 τρυπάνια δομικών υλικών: 5, 6, 8 mm
- 3 τρυπάνια μετάλλου: 4, 6, 8 mm
- 7 μύτες x 25 mm: 3 x torx, 2 x ίσιες, 2 x ροζι
- μαγνητικός αντάπτορας

896 art: A7186 40



10,90€

ΤΡΥΠΑΝΙΑ ΜΕΤΑΛΛΟΥ ΤΙΤΑΝΙΟΥ ΚΑΙ ΔΟΜΙΚΩΝ ΥΛΙΚΩΝ

Σετ 17 τεμ., σε πλαστική άθραυστη κασετίνα



- 12 Τρυπάνια Μετάλλου: 1,5, 2, 2,5, 3, 3,2, 3,5, 4, 4,5, 4,8, 5, 5,5, 6 mm
- 5 Τρυπάνια δομικών υλικών: 3, 5, 6, 8, 10 mm

897 art: 418021 40



24,60€

ΤΡΥΠΑΝΙΑ ΔΟΜΙΚΩΝ ΥΛΙΚΩΝ

Σετ 5 τεμ. σε πλαστική κασετίνα



DIN 8039

4, 5, 6, 8, 10 mm

898 art: 410547 40



5,30€

ΤΡΥΠΑΝΙΑ ΔΟΜΙΚΩΝ ΥΛΙΚΩΝ

Σετ 8 τεμ. σε πλαστική κασετίνα



DIN 8039

3, 4, 5, 6, 7, 8, 9, 10 mm

899 art: 410548 40



8,40€

ΤΡΥΠΑΝΙΑ ΔΟΜΙΚΩΝ ΥΛΙΚΩΝ SDS-PLUS

Σετ 4 τεμ., σε πλαστική κασετίνα



5-6-8-10 x 160 mm

900 art: 410953 40



14,20€

ΛΑΜΕΣ ΠΟΛΥΕΡΓΑΛΕΙΟΥ

ΤΑΙΡΙΑΖΟΥΝ ΣΕ ΠΟΛΥΕΡΓΑΛΕΙΑ: KRAUSMANN • DEWALT • BLACK+DECKER • DREMEL • EINHELL • MILWAUKEE • AEG • BOSCH

HCS Για κοπή ξύλου-γυψοσανίδας, Σετ 3 τεμ.

HCS



10 x 34 mm

901 art: 437001 40



7,00€



20 x 34 mm

902 art: 437003 40



7,30€



32 x 39 mm

903 art: 437005 40



7,40€



32 x 39 mm

904 art: 437007 40



5,00€



48 x 50 mm

905 art: 437009 40



8,00€

BIM Για κοπή μετάλλου-ξύλων με καρφιά



10 x 33 mm

906 art: 437031 40



5,30€



20 x 33 mm

907 art: 437033 40



5,40€



28 x 50 mm

908 art: 437035 40



5,60€



32 x 39 mm

909 art: 437037 40



5,60€



68 x 50 mm

910 art: 437045 40



6,50€

HCS

Για κοπή ξύλου - γυψοσανίδας



68 x 50 mm

911 art: 437011 40



4,20€

HCS

Για αφαίρεση χρωμάτων - κόλλας



52 x 26 mm

912 art: 437017 40



4,40€

HCS

ΗΜΙΚΥΚΛΙΚΗ
Για κοπή ξύλου - γυψοσανίδας



87 mm

913 art: 437013 40



5,60€

TCT

ΤΡΙΓΩΝΙΚΗ
Για λείανση τσιμέντου - κεραμικών - τούβλου

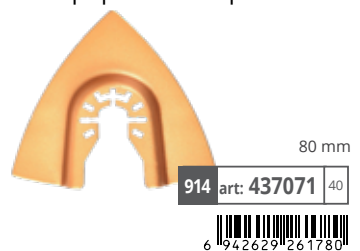

80 mm

914 art: 437071 40



7,00€

TCT

ΗΜΙΚΥΚΛΙΚΗ
Για λείανση τσιμέντου - κεραμικών - τούβλου



65 mm

915 art: 437075 40



5,70€

TCT

ΗΜΙΚΥΚΛΙΚΗ
Για λείανση τσιμέντου - κεραμικών - τούβλου



85 mm

916 art: 437077 40



6,70€



ΗΜΙΚΥΚΛΙΚΗ
Για κοπή γυαλιού - κεραμικών



88 mm

917 art: 437083 40



11,20€

ΠΛΑΤΩ ΠΟΛΥΕΡΓΑΛΕΙΟΥ VELCRO
για λείανση



92 mm

918 art: 437093 40

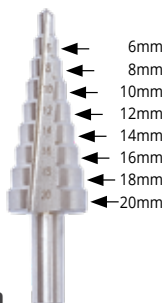

6,30€

**ΠΟΛΥΤΡΥΠΑΝΟ
ΜΕΤΑΛΛΟΥ ΚΩΝΙΚΟ
HSS**

Τοσκ Ø 8 mm

919 art: 416015 40



24,20€

**ΠΟΛΥΤΡΥΠΑΝΟ
ΜΕΤΑΛΛΟΥ
ΚΩΝΙΚΟ HSS**

Τοσκ Ø 13 mm

920 art: 416019 40



61,00€

**ΠΟΤΗΡΟΤΡΥΠΑΝΑ
ΕΥΛΟΥ &
ΚΕΝΤΡΑΔΟΡΟΣ Σετ 5 τεμ.**

- Κοπή σε ξύλο και πλαστικό
- Βάθος 28 mm
- Κεντραδόρος 9.5 mm

921 art: 440695 40



6,00€

**ΠΟΤΗΡΟΤΡΥΠΑΝΑ
ΠΛΑΚΙΔΙΩΝ &
ΚΕΝΤΡΑΔΟΡΟΣ σετ 7 τεμ.**

YG8



- 5 τεμ. ποτηροτρυπάνια 33 mm, 53 mm, 67 mm, 73 mm, 83mm
- 1 τεμ. κεντραδόρος
- 1 τεμ. βάση κεντραδόρου αλουμινίου

922 art: 440537 40



40,90€

**ΠΟΤΗΡΟΚΟΡΩΝΑ
ΜΕ ΑΞΟΝΑ SDS-PLUS**

ACCESSORIES



Ιδανική για ηλεκτρολογικά κοπτικά διακλάδωση/διακόπτου, χωνευτά



Ø 68 mm

923 art: AC13520 50



14,50€

**ΒΕΛΟΝΙ SDS-PLUS Με
φινίρισμα αμμοβολής**

924 art: AC13380 50



2,60€

**ΚΑΛΕΜΙ SDS-PLUS
Με φινίρισμα
αμμοβολής**

925 art: AC13381 50



2,60€

**ΒΕΛΟΝΙ ΜΕ ΡΑΒΔΩΣΕΙΣ
SDS-PLUS Με φινίρισμα
αμμοβολής**

926 art: AC13382 50

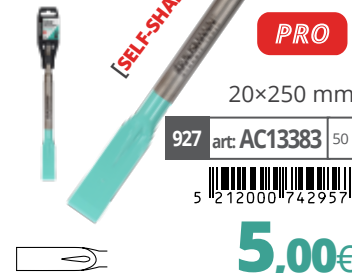

5,00€

**ΚΑΛΕΜΙ ΜΕ ΡΑΒΔΩΣΕΙΣ
SDS-PLUS Με φινίρισμα
αμμοβολής**

927 art: AC13383 50



5,00€

**ΚΑΛΕΜΙ ΦΑΡΔΥ SDS-PLUS
Με φινίρισμα αμμοβολής**

928 art: AC13384 50



3,60€

**ΚΑΛΕΜΙ ΦΑΡΔΥ ΚΥΡΤΟ
SDS-PLUS Με φινίρισμα
αμμοβολής**

929 art: AC13385 50



4,50€

**ΧΟΥΦΤΑ ΜΠΕΤΟΥ
SDS-PLUS Με φινίρισμα
αμμοβολής**

930 art: AC13386 50



3,80€

**ΧΟΥΦΤΑ ΤΟΥΒΛΟΥ-
ΚΑΝΑΛΙΩΝ ΜΕ ΦΤΕΡΑ
SDS-PLUS Με φινίρισμα
αμμοβολής**

931 art: AC13387 50



14,00€

ΠΑΙΞΙΜΑΔΙ ΓΩΝΙΑΚΟΥ ΤΡΟΧΟΥ ΠΛΑΚΕ ΤΑΧΕΙΑΣ ΣΥΣΦΙΞΗΣ σε blister



ACCESSORIES



M14

932 art: AC10199 40 π



12,80€

- Αλλαγή δίσκου γρήγορα χωρίς τη χρήση επιπλέον εργαλείων
- Συμβατό με γωνιακούς τροχούς Ø 115-230

ΠΡΙΤΣΙΝΑΔΟΡΟΣ ΔΡΑΠΑΝΟΥ σε blister



- Κατάλληλο για πριτσίνια αλουμινίου πάχους 2,4, 3,2, 4,0, 4,8 mm και inox 2,4, 3,2, 4,0 mm.
- Ενισχυμένο κέλυφος από ABS πλαστικό.
- Σφρηγήλατα άκρα από κράμα χάλυβα αλουμινίου και υψηλής αντοχής αντάπτορα υποδοχής 1/4".



ACCESSORIES



1/4"

933 art: AC10100 40 π



13,20€



KRAUSMANN
DYNAMIC TOOLS
ΑΕΙΟΠΙΣΤΗ ΑΠΟΔΟΣΗ*



ΔΙΣΚΟΙ ΚΟΠΗΣ ΜΕΤΑΛΛΟΥ ΙΝΟΧ DYNAMIC, σε κουτί

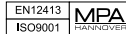

Art	Model	Quantity	Dimensions	Price
934	AS60VBF	50 π	115x1x22.2 mm	3,60€
935	AS60VBF	50 π	125x1x22.2 mm	3,90€
936	AS46VBF	50 π	180x1.6x22.2 mm	7,80€
937	AS46VBF	50 π	230x1.8x22.2 mm	11,70€

ΔΙΣΚΟΙ ΚΟΠΗΣ ΣΙΔΗΡΟΥ



Art	Model	Quantity	Dimensions	Price
938	AC13930	50	115x3x22.2 mm	4,60€
939	AC13931	50	125x3x22.2 mm	5,10€
940	AC13932	50	180x3x22.2 mm	7,50€
941	AC13933	50	230x3x22.2 mm	10,10€

Art	Model	Quantity	Dimensions	Price
942	AC13936	50	350x2.5x25.4 mm	5,60€

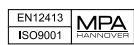

ΔΙΣΚΟΙ ΛΕΙΑΝΣΗΣ ΣΙΔΗΡΟΥ Με κούρμπα

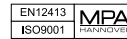

Art	Model	Quantity	Dimensions	Price
943	AC13940	50	115x6x22.2 mm	6,80€
944	AC13941	50	125x6x22.2 mm	8,20€
945	AC13942	50	180x6x22.2 mm	12,10€

ΔΙΣΚΟΙ ΚΟΠΗΣ ΜΑΡΜΑΡΟΥ Λεπτοί



Art	Model	Quantity	Dimensions	Price
946	AC13900	50	115x1.2x22.2 mm	5,30€
947	AC13902	50	125x1.2x22.2 mm	5,90€
948	AC13906	50	230x1.8x22.2 mm	13,90€



ΔΙΣΚΟΙ ΚΟΠΗΣ ΜΑΡΜΑΡΟΥ

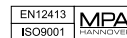

Art	Model	Quantity	Dimensions	Price
949	AC13910	50	115x3x22.2 mm	4,80€
950	AC13912	50	125x3x22.2 mm	5,40€
951	AC13914	50	180x3x22.2 mm	7,60€
952	AC13916	50	230x3x22.2 mm	11,40€

ΔΙΣΚΟΙ ΚΟΠΗΣ ΑΛΟΥΜΙΝΙΟΥ



Art	Model	Quantity	Dimensions	Price
953	AC13870	50	115x1x22.2 mm	5,10€
954	AC13871	50	125x1x22.2 mm	5,60€

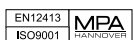

ΔΙΣΚΟΙ ΛΕΙΑΝΣΗΣ ΑΛΟΥΜΙΝΙΟΥ Με κούρμπα

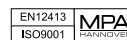

Art	Model	Quantity	Dimensions	Price
955	AC13875	50	125x6x22.2 mm	10,60€

**ΕΞΑΡΤΗΜΑΤΑ
ΠΟΛΥΕΡΓΑΛΕΙΟΥ**
σετ 72 τεμ., σε
πλαστική κασετίνα**TACTIX®**Περιλαμβάνει: μύτες
λείανσης, τροχούς
στύλβωσης, μύτες κοπής /
άλεσης, τροχούς λείανσης,
τροχούς κοπής, βαρελάκια
λείανσης, τρυπάνια HSS και
συρματοβουρτσες

956 art: 447040 40

**14,00€****ΒΑΣΗ ΓΙΑ ΔΙΣΚΟΥΣ
VELCRO ΓΙΑ ΕΚΚΕΝΤΡΟ
ΑΛΟΙΦΑΔΟΡΟ**150
mm**KRAUSMANN®**
DYNAMIC TOOLS

ACCESSORIES



150 mm

957 art: AC10210 50

**7,70€****ΣΥΡΜΑΤΟΒΟΥΡΤΣΕΣ M14
ΚΑΜΠΑΝΑ** Γωνιακών τροχών**TACTIX®**

M14 × 75 mm

958 art: 447225 40

**6,80€**

M14 × 100 mm

959 art: 447227 40

**10,90€****ΔΙΣΚΟΣ ΓΟΥΝΑ
VELCRO****TACTIX®**

Ø 125 mm

960 art: 446860 40

**4,00€****ΔΙΣΚΟΣ ΓΟΥΝΑ
VELCRO****TACTIX®**

Ø 180 mm

961 art: 446869 40

**17,20€****ΣΦΟΥΓΓΑΡΙ
ΓΥΑΛΙΣΜΑΤΟΣ VELCRO**
ΨΙΛΟ Ø 180 mm**TACTIX®**

962 art: 446880 40

**10,40€****ΣΦΟΥΓΓΑΡΙ
ΓΥΑΛΙΣΜΑΤΟΣ VELCRO**
ΜΕΣΑΙΟ Ø 180 mm**TACTIX®**

963 art: 446879 40

**10,40€****ΣΦΟΥΓΓΑΡΙ
ΓΥΑΛΙΣΜΑΤΟΣ ΨΙΛΟ**
γωνιακών τροχών με
πλαστική βάση**TACTIX®**

964 art: 446885 40

**11,50€**

M14 × Ø 150 mm

**ΣΦΟΥΓΓΑΡΙ
ΓΥΑΛΙΣΜΑΤΟΣ
ΜΕΣΑΙΟ** γωνιακών
τροχών με
πλαστική βάση**TACTIX®**

965 art: 446883 40

**11,50€**

M14 × Ø 150 mm

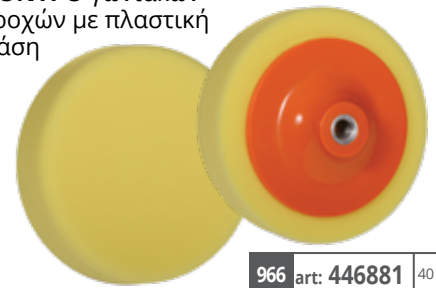
**ΣΦΟΥΓΓΑΡΙ
ΓΥΑΛΙΣΜΑΤΟΣ
ΧΟΤΡΟ** γωνιακών
τροχών με πλαστική
βάση**TACTIX®**

966 art: 446881 40

**11,50€**

M14 × Ø 150 mm

**ΒΙΔΕΣ ΞΥΛΟΥ ΡΟΔΕΛΑΣ T17
HOBO COAT Μαύρες**

HOBO COAT



ΠΛΕΟΝΕΚΤΗΜΑΤΑ

- Αντιδιαβρωτική προστασία 500h salt test
- Χωρίς προτρήτρημα, ελάχιστη πιθανότητα να ανοίξει το ξύλο
- Μεγάλο κεφάλι Ø21
- Γρηγορότερη διείσδυση
- Λυγότερη ροπή βιδώματος
- Λυγότερος χρόνος συναρμολόγησης
- Απόλυτο κράτημα στο βιδώμα
- Πολύ περισσότερα βιδώματα ανά φόρτιση μπαταρίας
- Γρήγορη εκκίνηση
- Διείσδυση χωρίς φουσκώματα
- Βιδώμα χωρίς ολίσθηση

- Τέλειο οπτικό αποτέλεσμα
- Ανθεκτικές και αξιόπιστες συναρμολογήσεις και στερεώσεις
- Ισχυρότατη σύσφιξη και συγκράτηση
- Μεγάλη ανοχή στις κινήσεις των ξύλων



	Τεμ.					
967	100	54163	40	8 x 80	20,30€	5 212000 730916
968	100	28483	40	8 x 60	18,90€	5 212000 704160
969	200	28637	50	8 x 40	26,50€	5 212000 704153

ΣΥΛΛΟΓΕΣ ΣΕ ΠΛΑΣΤΙΚΗ ΚΑΣΕΤΙΝΑ TACTIX®

ΜΕΤΑΛΛΟΒΙΔΕΣ, ΠΑΞΙΜΑΔΙΑ & ΡΟΔΕΛΕΣ σετ 360 τεμ.



- Βίδες: 25τεμ. M3x16 mm, 20 τεμ. M4x20 mm, 20 τεμ. M4x25 mm, 20 τεμ. M5x20 mm, 20 τεμ. M5x25mm, 15 τεμ. M6x20 mm
- Παξιμάδια: 25 τεμ. M3, 40 τεμ. M4, 40 τεμ. M5, 15 τεμ. M6
- Ροδέλες: 25 τεμ. M3, 40 τεμ. M4, 40 τεμ. M5, 15 τεμ. M6

970 art: 565127 40



12,00€

ΠΑΞΙΜΑΔΙΑ ΑΣΦΑΛΕΙΑΣ σετ 100 τεμ.



- 25 τεμ. M4,
- 25 τεμ. M5,
- 20 τεμ. M6,
- 15 τεμ. M8,
- 10 τεμ. M10,
- 5 τεμ. M12

971 art: 565143 40



10,50€

ΡΟΔΕΛΕΣ & ΓΚΡΟΒΕΡ σετ 350 τεμ.



- Ροδέλες: 50 τεμ. M6, 40 τεμ. M8, 30 τεμ. M10, 25 τεμ. 1/4", 15 τεμ. 5/16", 15 τεμ. 3/8"
- Γκρόβερ: 50 τεμ. M6, 40 τεμ. M8, 30 τεμ. M10, 25 τεμ. 1/4", 15 τεμ. 5/16", 15 τεμ. 3/8"

972 art: 565161 40



8,70€

ΡΟΔΕΛΕΣ σετ 720 τεμ.

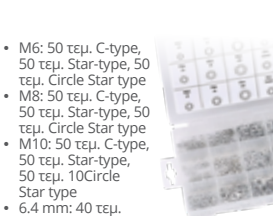

- M6: 50 τεμ. C-type, 50 τεμ. Star-type, 50 τεμ. Circle Star type
- M8: 50 τεμ. C-type, 50 τεμ. Star-type, 50 τεμ. Circle Star type
- M10: 50 τεμ. C-type, 50 τεμ. Star-type, 50 τεμ. Circle Star type
- 6.4 mm: 40 τεμ. C-type, 40 τεμ. Star-type, 40 τεμ. Circle Star type
- 8.0 mm: 30 τεμ. C-type, 30 τεμ. Star-type, 30 τεμ. Circle Star type
- 9.5 mm: 20 τεμ. C-type, 20 τεμ. Star-type, 20 τεμ. Circle Star type

973 art: 565155 40



11,50€

ΓΑΤΖΟΙ ΒΙΔΩΤΟΙ & ΒΙΔΟΘΗΛΙΕΣ σετ 151 τεμ.



- 50, 12 & 5 γατζοί βιδωτοί 3 διαφορετικά μεγέθη
- 60 & 12 & 12 βιδοθηλίες 3 διαφορετικά μεγέθη

974 art: 565445 40



10,90€

ΚΟΠΙΛΙΕΣ ΣΙΔΗΡΕΣ σετ 600 τεμ.



- 130 τεμ. 1/16" x 1" (1.6 x 25 mm),
- 100 τεμ. 1/8" x 1-1/4" (3.2 x 32 mm),
- 80 τεμ. 1/8" x 2" (3.2 x 50 mm),
- 150 τεμ. 3/32" x 1" (2.4 x 25 mm),
- 100 τεμ. 3/32" x 1-3/4" (2.4 x 44 mm),
- 40 τεμ. 5/32" x 2-1/2" (4 x 64 mm)

975 art: 565251 40



14,80€

ΠΕΡΟΝΕΣ ΑΣΦΑΛΕΙΑΣ ΜΕΤΑΛΛΙΚΕΣ σετ 150 τεμ.



- 42 τεμ. 3/32" x 1-3/16" (2.4 x 30 mm),
- 30 τεμ. 5/64" x 1-5/16" (2 x 33 mm),
- 25 τεμ. 5/64" x 1-9/16" (2 x 39 mm),
- 25 τεμ. 7/64" x 1-5/8" (2.8 x 41 mm),
- 20 τεμ. 9/64" x 1-3/4" (3.6 x 44 mm),
- 8 τεμ. 5/32" x 2-15/16" (4 x 75 mm)

976 art: 565261 40



15,90€

ΑΣΦΑΛΕΙΕΣ ΟΠΗΣ σετ 255 τεμ.



- 35 τεμ. 1.2 mm, 30 τεμ. 1.5 mm, 30 τεμ. 1.9 mm, 25 τεμ. 2.3 mm, 20 τεμ. 3.2 mm, 15 τεμ. 4 mm, 15 τεμ. 5 mm, 15 τεμ. 6 mm, 10 τεμ. 7 mm, 10 τεμ. 8 mm, 10 τεμ. 9 mm, 5 τεμ. 10 mm, 15 τεμ. 15 mm, 5 τεμ. 19 mm, 5 τεμ. 24 mm

977 art: 565303 40



13,90€

ΛΑΣΤΙΧΑΚΙΑ O-RING & ΡΟΔΕΛΕΣ ΣΥΝΔΕΣΕΩΝ σετ 125 τεμ.

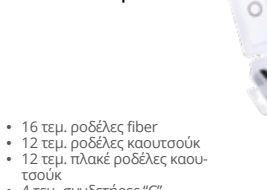

- 16 τεμ. ροδέλες fiber
- 12 τεμ. ροδέλες καουτσούκ
- 12 τεμ. πλακέ ροδέλες καουτσούκ
- 4 τεμ. συνδετήρες "C"
- 51 τεμ. δαχτυλίδια καουτσούκ
- 14 τεμ. ροδέλες για βραύσες
- 6 τεμ. τσιμούχες
- 4 τεμ. ροδέλες αλουμινίου
- 4 τεμ. νάυλον δαχτυλίδια

978 art: 565001 40



9,40€

ΛΑΣΤΙΧΑΚΙΑ O-RING, ΡΟΔΕΛΕΣ & ΤΑΠΕΣ σετ 125 τεμ.

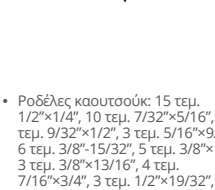

- Ροδέλες καουτσούκ: 15 τεμ. 1/2"x1/4", 10 τεμ. 7/32"x5/16", 7 τεμ. 9/32"x1/2", 3 τεμ. 5/16"x9/16", 6 τεμ. 3/8"-15/32", 5 τεμ. 3/8"x1/2", 3 τεμ. 3/8"x13/16", 4 τεμ. 7/16"x3/4", 3 τεμ. 1/2"x19/32", 3 τεμ. 5/8"x31/32", 2 τεμ. 3/4"x15/16"
- Τάπες καουτσούκ: 20 τεμ. 9/32", 20 τεμ. 3/8", 10 τεμ. 1/2", 5 τεμ. 5/8", 4 τεμ. 3/4", 3 τεμ. 7/8", 2 τεμ. 1"

979 art: 565051 40



11,90€

ΛΑΣΤΙΧΑΚΙΑ O-RING, ΡΟΔΕΛΕΣ ΚΑΟΥΤΣΟΥΚ (HNBR) σετ 270 τεμ.

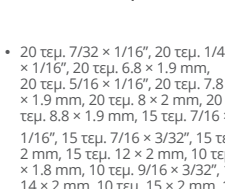

- 20 τεμ. 7/32 x 1/16", 20 τεμ. 1/4 x 1/16", 20 τεμ. 6.8 x 1.9 mm, 20 τεμ. 5/16 x 1/16", 20 τεμ. 7.8 x 1.9 mm, 20 τεμ. 8 x 2 mm, 20 τεμ. 8.8 x 1.9 mm, 15 τεμ. 7/16 x 1/16", 15 τεμ. 7/16 x 3/32", 15 τεμ. 11 x 2 mm, 15 τεμ. 12 x 2 mm, 10 τεμ. 13.9 x 1.8 mm, 10 τεμ. 9/16 x 3/32", 10 τεμ. 14 x 2 mm, 10 τεμ. 15 x 2 mm, 10 τεμ. 17 x 2 mm, 10 τεμ. 11/16 x 1/16", 10 τεμ. 11/16 x 1/8"

980 art: 565065 40



13,80€

ΛΑΣΤΙΧΑΚΙΑ O-RING, ΡΟΔΕΛΕΣ ΣΤΕΓΑΝΟΠΟΙΗΣΗΣ ΣΤΡΟΓΓΥΛΕΣ ΕΛΑΣΤΙΚΕΣ σετ 350 τεμ.

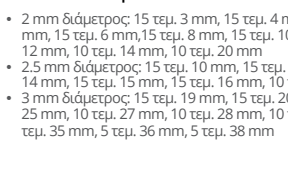

- 2 mm διάμετρος: 15 τεμ. 3 mm, 15 τεμ. 4 mm, 15 τεμ. 5 mm, 15 τεμ. 6 mm, 15 τεμ. 8 mm, 15 τεμ. 10 mm, 15 τεμ. 12 mm, 10 τεμ. 14 mm, 10 τεμ. 20 mm
- 2.5 mm διάμετρος: 15 τεμ. 10 mm, 15 τεμ. 12 mm, 15 τεμ. 14 mm, 15 τεμ. 15 mm, 15 τεμ. 16 mm, 10 τεμ. 17 mm, 10 τεμ. 19 mm
- 3 mm διάμετρος: 15 τεμ. 19 mm, 15 τεμ. 20 mm, 15 τεμ. 22 mm, 15 τεμ. 24 mm, 10 τεμ. 25 mm, 10 τεμ. 27 mm, 10 τεμ. 28 mm, 10 τεμ. 30 mm, 10 τεμ. 32 mm, 5 τεμ. 33 mm, 5 τεμ. 35 mm, 5 τεμ. 36 mm, 5 τεμ. 38 mm

981 art: 565063 40



22,40€

ΛΑΣΤΙΧΑΚΙΑ O-RING, ΡΟΔΕΛΕΣ ΝΑΪΛΟΝ & FIBER σετ 200 τεμ.

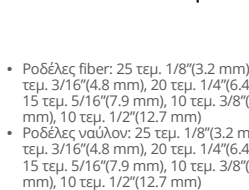

- Ροδέλες fiber: 25 τεμ. 1/8"(3.2 mm), 20 τεμ. 3/16"(4.8 mm), 20 τεμ. 1/4"(6.4 mm), 15 τεμ. 5/16"(7.9 mm), 10 τεμ. 3/8"(9.5 mm), 10 τεμ. 1/2"(12.7 mm)
- Ροδέλες νάυλον: 25 τεμ. 1/8"(3.2 mm), 20 τεμ. 3/16"(4.8 mm), 20 τεμ. 1/4"(6.4 mm), 15 τεμ. 5/16"(7.9 mm), 10 τεμ. 3/8"(9.5 mm), 10 τεμ. 1/2"(12.7 mm)

982 art: 565003 40



22,40€

ΦΘΙΝΟΠΩΡΟ 2022

ΠΡΟΣΦΟΡΕΣ



ΑΠΟΘΗΚΕΥΣΗ



ΠΛΗΡΕΙΣ ΛΥΣΕΙΣ
ΑΠΟΘΗΚΕΥΣΗΣ
ΕΡΓΑΛΕΙΩΝ

ΔΙΑΤΗΡΕΙΣΤΕ ΤΑ ΕΡΓΑΛΕΙΑ ΣΑΣ ΣΕ ΤΑΞΗ

KRAUSMANN®

FISCO®
Fastening Systems

YARDSMITH®

DEWALT

BLACK+
DECKER

ΣΑΣ

Συνεργαζόμενο κατάστημα:

Για τον πλήρη κατάλογο των προϊόντων της εταιρείας ΠΑΠΑΔΕΑΣ Α.Ε. επισκεφθείτε την ιστοσελίδα μας www.papadeas-sa.gr. Η εταιρεία δεν πραγματοποιεί απευθείας πωλήσεις λιανικής σε καταναλωτές. Για τα προϊόντα KRAUSMANN® δείτε το συνεργαζόμενο δίκτυο καταστημάτων στην ιστοσελίδα www.krausmann.gr/partners. Δε φέρουμε καμία ευθύνη για τυχόν λάθη σε τιμές, φωτογραφίες, χρωματισμούς ή περιγραφές. Η εταιρεία διατηρεί το δικαίωμα μεταβολής οποιασδήποτε προσφοράς, οποιαδήποτε στιγμή χωρίς προειδοποίηση. Οι προσφορές ισχύουν όσο υπάρχουν αποθέματα.

Το παρόν φυλλάδιο προσφορών διανέμεται δωρεάν.

Όλες οι τιμές είναι προτεινόμενες τιμές λιανικής, μη δεσμευτικές και συμπεριλαμβάνουν Φ.Π.Α. 24%