

Έντυπο ειδικών προσφορών 07/2022
με μειωμένες τιμές σε επιλεγμένα είδη!
Στις τιμές περιλαμβάνεται Φ.Π.Α.

Lam[®]

Σε τιμές
κρίσης

Ποιοτικές
λύσεις



Σκάνναρε τώρα με το κινητό σου
το QR και δες αμέσως
όλες τις προσφορές!



www.lam.gr



LAM S.A.



[Lam_sa.gr](https://www.instagram.com/Lam_sa.gr)

ΑΕΡΟΣΥΜΠΙΕΣΤΕΣ ΜΟΝΟΒΛΟΚΚ



ΨΥΞΗ ΜΕ ΛΑΔΙ

LR 25/2

Δοχείο : 25
VOLT : 230
HP : 2
lit/min : 206
Bar : 8

~~303.80€~~
185.00€

LR 25/2.5

Δοχείο : 25
VOLT : 230
HP : 2.5
lit/min : 250
Bar : 8

~~334.80€~~
209.00€



NEO

ΑΕΡΟΣΥΜΠΙΕΣΤΕΣ ΤΡΟΧΗΛΑΤΟΙ ΜΕ ΙΜΑΝΤΑ ΔΙΚΥΛΙΝΔΡΟΙ

100/2M/EASY

VOLT : 230
HP : 2
lit/min : 246
Bar : 8

~~849.40€~~
525.00€



Κεφαλή μαντέμι
Περιέλιξη χαλκού

LR 50/2

Δοχείο : 50
VOLT : 230
HP : 2
lit/min : 206
Bar : 8

~~347.20€~~
209.00€

LR 50/2.5

Δοχείο : 50
VOLT : 230
HP : 2.5
lit/min : 250
Bar : 8

~~384.40€~~
229.00€



NEO

100/3M/EASY

VOLT : 230
HP : 3
lit/min : 358
Bar : 8

~~930.00€~~
575.00€



Κεφαλή μαντέμι
Περιέλιξη χαλκού

LR 100/3V

Δοχείο : 100
VOLT : 230
HP : 3
lit/min : 412
Bar : 8

~~682.00€~~
415.00€



NEO

ΑΕΡΟΣΥΜΠΙΕΣΤΗΣ ΒΕΝΖΙΝΟΚΙΝΗΤΟΣ

ENG100/4

lit/min : 480
BAR : 10
HP : 7
ΚΑΥΣΙΜΟ : ΒΕΝΖΙΝΗ
ΔΙΑΣΤΑΣΕΙΣ : 1050X480X910

~~1,736.00€~~
999.00€

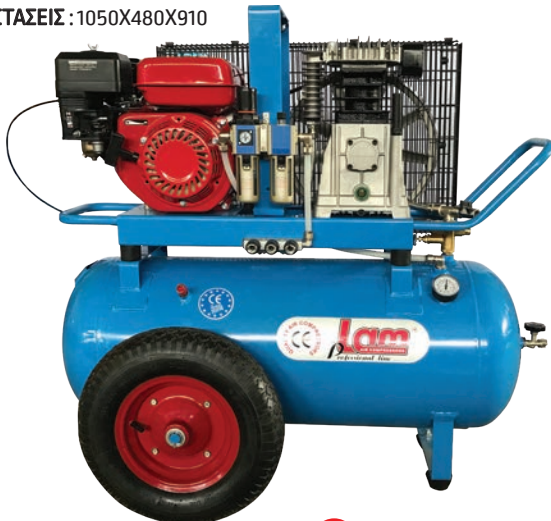

ΕΛΑΣΤΙΚΟΙ ΣΩΛΗΝΕΣ



ΕΥΚΑΜΠΤΟΙ ΣΩΛΗΝΕΣ ΓΙΑ ΚΛΑΔΕΥΤΙΚΑ

TAGA208055

ΔΙΑΣΤΑΣΕΙΣ : 8X5,5

~~1.34€~~
0.98€

PU



TAGA210075

ΔΙΑΣΤΑΣΕΙΣ : 10X7,5

~~1.93€~~
1.42€

AH035301

ΔΙΑΣΤΑΣΕΙΣ : 6X8
ΣΥΣΚΕΥΑΣΙΑ : 9 τεμ. X 30μ.

~~34.10€~~
24.00€

RPL



AH035302

ΔΙΑΣΤΑΣΕΙΣ : 8X10
ΣΥΣΚΕΥΑΣΙΑ : 5 τεμ. X 30μ.

~~47.12€~~
33.00€

ΑΕΡΟΣΥΜΠΙΕΣΤΕΣ ΤΡΟΧΗΛΑΤΟΙ ΜΕ ΙΜΑΝΤΑ ΔΙΚΥΛΙΝΔΡΟΙ



Ελληνικής Κατασκευής



Κεφαλή μαντέμι
Περιέλιξη χαλκού

150/2.5M/EASY

VOLT :230
HP :2.5
lit/min :246
Bar :8

~~1,054.00€~~
649.00€



150/3M/EASY

VOLT :230
HP :3
lit/min :358
Bar :8

~~1,116.00€~~
689.00€



200/3M/EASY

VOLT :230
HP :3
lit/min :358
Bar :8

~~1,202.80€~~
749.00€

Κεφαλή μαντέμι
Περιέλιξη χαλκού



270/4T/EASY

VOLT :380
HP :4
lit/min :432
Bar :8

~~1,550.00€~~
950.00€

Κεφαλή μαντέμι
Περιέλιξη χαλκού



200/3T/EASY

VOLT :380
HP :3
lit/min :358
Bar :8

~~1,178.00€~~
729.00€

ΑΕΡΟΣΥΜΠΙΕΣΤΕΣ ΣΤΑΘΕΡΟΙ ΜΕ ΙΜΑΝΤΑ ΔΙΚΥΛΙΝΔΡΟΙ ΔΙΒΑΘΜΙΟΙ

ΜΟΝΟ ΣΥΓΚΡΟΤΗΜΑ



Ελληνικής Κατασκευής



Κεφαλή μαντέμι
Περιέλιξη χαλκού

500/5.5T/AIRSTAR

VOLT :380
HP :5.5
lit/min :640
Bar :12

~~2,914.00€~~
1,750.00€

500/7.5T/AIRSTAR

VOLT :380
HP :7.5
lit/min :840
Bar :12

~~3,224.00€~~
2,000.00€



1916SM - B019160121

Ταχυσύνδεσμοι αρσενικοί μορφής ISO 6150 B (USA), από επιφανειακά σκληρυμένο χάλυβα, επικάλυψη για στεγανότητα Teflon®, αρσενικό σπείρωμα (BSPT)

ΓΙΓΑΣ
Εφαρμόζει με τον κωδικό 19175G



Ø GAS BSPT
3/8"x8

~~8.49€~~
4.05€

1916SF - B0191601*

Ταχυσύνδεσμοι αρσενικοί μορφής ISO 6150 B (USA), από επιφανειακά σκληρυμένο χάλυβα, θηλυκό σπείρωμα (BSP)



επιλέξτε τη διάσταση που θέλετε!

ΚΩΔΙΚΟΣ	Ø GAS BSP	€
B019160123	3/8"x8	4.15
B019160133	1/2"x8	6.30

1916SG - B019160143

Ταχυσύνδεσμοι αρσενικοί μορφής ISO 6150 B (USA) για λάστιχο, από επιφανειακά σκληρυμένο χάλυβα



Ø mm
10x8

~~8.68€~~
4.15€

1917SM - B0191701*

Ταχυσύνδεσμοι θηλυκοί ασφαλείας διπλής ενέργειας, από fiber-glass, αρσενικό σπείρωμα (GAS BSP)



ISO 4414 DIN EN 983

επιλέξτε τη διάσταση που θέλετε!

ΚΩΔΙΚΟΣ	Ø GAS BSP	€
B019170101	1/4"	15.10
B019170111	3/8"	19.10
B019170121	1/2"	19.40

1917SF - B0191701*

Ταχυσύνδεσμοι θηλυκοί ασφαλείας διπλής ενέργειας, από fiber-glass, θηλυκό σπείρωμα (GAS BSP)



ISO 4414 DIN EN 983

επιλέξτε τη διάσταση που θέλετε!

ΚΩΔΙΚΟΣ	Ø GAS BSP	€
B019170103	1/4"	14.30
B019170113	3/8"	18.40
B019170123	1/2"	18.40

1917SG - B0191701*

Ταχυσύνδεσμοι θηλυκοί ασφαλείας διπλής ενέργειας για λάστιχο, από fiber-glass



ISO 4414 DIN EN 983

επιλέξτε τη διάσταση που θέλετε!

ΚΩΔΙΚΟΣ	Ø mm	€
B019170135	6x6	15.10
B019170137	8x6	15.10
B019170142	10x8	20.20
B019170143	13x8	20.20

1995MQ/M - B019950020

Μονωτικά τσιμπιδιά



1000 V

160 mm
VDE 680/Part.1

~~21.20€~~
11.00€

1927A - B019270002

Αναστρεφόμενο κρουστικό αερόκλειδο

• Μηχανισμός κρούσης "Pin Clutch"



2,7 kg

Ταχύτητα εν κενώ
Μέγ. ροπή
Ικανότητα βίδα
Ικανότητα βίδα
Εισαγωγή αέρα
Πίεση λειτουργίας
Ø σωλήνα παροχής εσωτερική
Μέση κατανάλωση αέρα

199 mm
205 mm
7000 rpm
610 Nm
Cl 8.8 M22-34 mm
Cl 12.9 M18-27 mm
1/4" GAS
6,2 bar
10 mm
160 l/min
Ø 1/4" GAS

~~226.92€~~
105.00€

1932RS - B019320013

Δράπανο αναστρεφόμενο



CE

1,84 kg

Ικανότητα τσοκ
Σπείρωμα άξονα
Ταχύτητα εν κενώ
Ισχύς
Πίεση λειτουργίας
Μέση κατανάλωση αέρα
Ø σωλήνα παροχής εσωτερική

222 mm
145 mm
1,5+13 mm
1/2" - 20UNC
500 rpm
0,55 Kw
6,2 bars
260 l/min
Ø 1/4" GAS
8 mm

~~332.32€~~
160.00€

1936/7 - B019360007

Γωνιακός τροχός



CE

Ø 178

105 mm

3,4 kg

Ταχύτητα εν κενώ
Διάμετρος δίσκου
Ισχύς
Σπείρωμα άξονα
Εισαγωγή αέρα
Πίεση λειτουργίας
Ø σωλήνα παροχής εσωτερική
Μέση κατανάλωση αέρα

7000 rpm
178 mm
1,4 kW
M14
3/8" GAS
6,2 bar
13 mm
500 l/min

~~812.20€~~
380.00€

1942 - B019420001

Σέγα αέρα

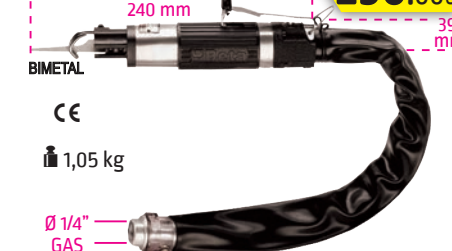

CE

1,05 kg

240 mm
39 mm
BIMETAL
Ø 1/4" GAS
Διαδρομές ανά λεπτό
Μήκος διαδρομής
Πίεση λειτουργίας
Μέση κατανάλωση αέρα
Ø σωλήνα παροχής εσωτερική

~~591.40€~~
290.00€

ΦΥΣΗΤΗΡΑΣ ΜΕΤΑΛΛΙΚΟΣ

25/B1



~~10.79€~~

7.50€

ΠΕΤΡΕΛΙΕΡΑ ΠΛΑΣΤΙΚΗ

26/E



~~22.44€~~

15.50€

ΠΙΣΤΟΛΙ ΒΑΦΗΣ ΣΕΙΡΑ F1

F1/N/I

ΜΠΕΚ: 1.2 - 1.5 - 1.8
2.0 - 2.5
ΔΟΧΕΙΟ: 1Kg κάτω



~~64.48€~~

45.00€

ΑΕΡΟΜΕΤΡΟ ΓΙΑ ΛΑΣΤΙΧΑ

25/D



~~26.66€~~

18.40€

ΥΔΑΤΟΠΑΓΙΔΑ

E/20/B

ΕΙΣΟΔΟΣ-ΕΞΟΔΟΣ: 1/2"
12 BAR
2200 Lit/min



~~48.36€~~

33.50€

ΦΙΛΤΡΟΥΘΜΙΣΤΗΣ ΜΕ ΕΛΑΙΩΤΗΡΑ

E/22/B

ΕΙΣΟΔΟΣ-ΕΞΟΔΟΣ: 1/2"



~~136.40€~~

96.00€

ΠΙΣΤΟΛΙ ΠΟΛΥΟΥΡΕΘΑΝΗΣ

QUALITUM

~~65.72€~~

45.00€



Αποκλειστική πατέντα του ANI!

WONDER TIP



ΑΕΡΟΚΛΕΙΔΑ

90101

ΚΑΡΕ: 1/2"
ΣΤΡΟΦΕΣ: 7,000
ΡΟΠΗ: 340Nm
lit/min: 115
ΜΗΚΟΣ: 160 mm
ΒΑΡΟΣ: 2,4 Kg



~~124.00€~~

69.00€

Μηχανισμός κρούσης
"Rocking Dog"

90155

ΚΑΡΕ: 3/8"
ΣΤΡΟΦΕΣ: 11,000
ΡΟΠΗ: 583Nm
lit/min: 113
ΜΗΚΟΣ: 157 mm
ΒΑΡΟΣ: 1,29 Kg



~~210.80€~~

119.00€

ΑΠΟ
ΣΥΝΘΕΤΙΚΟ
ΥΛΙΚΟ
Δίσφυρο

90158

ΚΑΡΕ: 1/2"
ΣΤΡΟΦΕΣ: 7,500
ΡΟΠΗ: 1,288Nm
lit/min: 113
ΜΗΚΟΣ: 185 mm
ΒΑΡΟΣ: 1,94 Kg



~~291.40€~~

159.00€

ΑΠΟ
ΣΥΝΘΕΤΙΚΟ
ΥΛΙΚΟ
Δίσφυρο

90160

ΚΑΡΕ: 3/4"
ΣΤΡΟΦΕΣ: 5,500
ΡΟΠΗ: 2,034Nm
lit/min: 198
ΜΗΚΟΣ: 220 mm
ΒΑΡΟΣ: 3,79 Kg



~~558.00€~~

309.00€

ΑΠΟ
ΣΥΝΘΕΤΙΚΟ
ΥΛΙΚΟ
Δίσφυρο

90153

ΚΑΡΕ: 1"
ΣΤΡΟΦΕΣ: 3,500
ΡΟΠΗ: 1,620Nm
lit/min: 340
ΜΗΚΟΣ: 300 mm
ΒΑΡΟΣ: 11 Kg



~~930.00€~~

525.00€

Μηχανισμός κρούσης
"Rocking Dog"

90149

ΚΑΡΕ: 1"
ΣΤΡΟΦΕΣ: 4,000
ΡΟΠΗ: 1,900Nm
lit/min: 340
ΜΗΚΟΣ: 430 mm
ΒΑΡΟΣ: 11,6 Kg



~~1,085.00€~~

600.00€

Μηχανισμός κρούσης
"Rocking Dog"



ΑΕΡΟΚΛΕΙΔΑ

90103

ΚΑΡΕ : 3/4"
ΣΤΡΟΦΕΣ : 4,200
ΡΟΠΗ : 950Nm
lit/min : 200
ΜΗΚΟΣ : 240 mm
ΒΑΡΟΣ : 4,8 Kg



Μηχανισμός κρούσης
"Pin Clutch"

~~446.40€~~

229.00€

ΑΕΡΟΚΟΠΙΔΟ

90111

ΥΠΟΔΟΧΗ : ΕΞ. 3/4"
ΚΡΟΥΣΕΙΣ : 3,200
ΔΙΑΔΡΟΜΗ : 67 mm
lit/min : 115
ΜΗΚΟΣ : 170 mm
ΒΑΡΟΣ : 1,6 Kg



~~64.48€~~

35.00€

ΑΕΡΟΔΡΑΠΑΝΑ

90107

ΤΣΟΚ : 10
ΣΤΡΟΦΕΣ : 1,900
ΣΠΕΙΡΩΜΑ : 3/8"X24
lit/min : 115
ΜΗΚΟΣ : 193 mm
ΒΑΡΟΣ : 0,9 Kg



~~179.80€~~

100.00€

ΑΕΡΟΔΡΑΠΑΝΑ ΑΡΙΣΤΕΡΑ - ΔΕΞΙΑ

90108

ΤΣΟΚ : 10
ΣΤΡΟΦΕΣ : 1,800
ΣΠΕΙΡΩΜΑ : 3/8"X24
lit/min : 115
ΜΗΚΟΣ : 183 mm
ΒΑΡΟΣ : 1,1 Kg



~~119.04€~~

67.00€

90166

ΤΣΟΚ : 13
ΣΤΡΟΦΕΣ : 800
ΣΠΕΙΡΩΜΑ : 3/8"X24
lit/min : 113
ΜΗΚΟΣ : 186 mm
ΒΑΡΟΣ : 1,3 Kg



~~155.00€~~

87.00€

ΑΕΡΟΤΡΟΧΟΙ

90117

ΤΣΟΚ : 6 mm
ΣΤΡΟΦΕΣ : 22,000
lit/min : 115
ΜΗΚΟΣ : 155mm
ΒΑΡΟΣ : 0,5 Kg



~~130.20€~~

69.00€

90119

ΤΣΟΚ : 6 mm
ΣΤΡΟΦΕΣ : 22,000
lit/min : 115
ΜΗΚΟΣ : 172 mm
ΒΑΡΟΣ : 0,6 Kg



~~64.48€~~

37.00€

90163

ΤΣΟΚ : 6 mm
ΣΤΡΟΦΕΣ : 25,000
lit/min : 113
ΜΗΚΟΣ : 156 mm
ΒΑΡΟΣ : 0,4 Kg



~~84.32€~~

47.50€

ΑΕΡΟΤΡΙΒΕΙΟ ΠΑΛΜΙΚΟ

90126

ΠΕΛΜΑ : 92X168
ΠΑΛΜΟΙ : 8,000
lit/min : 115
ΜΗΚΟΣ : 178mm
ΒΑΡΟΣ : 1,8 Kg

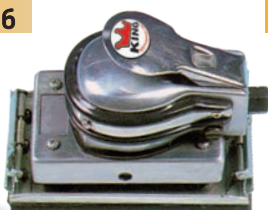

~~97.96€~~

55.00€

ΠΡΙΤΣΙΝΑΔΟΡΟΙ ΑΕΡΑ

90136

ΙΚΑΝΟΤΗΤΑ : 3/16"-4.8 mm
ΕΛΞΗ (Kg) : 880
ΔΙΑΔΡΟΜΗ : 14.3 mm
ΜΗΚΟΣ : 292 mm
ΒΑΡΟΣ : 1,9 Kg



~~167.40€~~

99.00€

ΑΕΡΟΚΑΣΤΑΝΙΑ

90104

ΚΑΡΕ : 1/2"
ΣΤΡΟΦΕΣ : 150
ΡΟΠΗ (Nm) : 68
ΙΚΑΝΟΤ. : M12
lit/min : 115
ΜΗΚΟΣ : 265 mm
ΒΑΡΟΣ : 1,15 Kg



~~89.28€~~

49.00€

ΑΕΡΟΚΑΣΤΑΝΙΑ

90162

ΚΑΡΕ : 1/2"
ΣΤΡΟΦΕΣ : 600
ΡΟΠΗ (Nm) : 122
ΙΚΑΝΟΤ. : M12
lit/min : 113
ΜΗΚΟΣ : 280mm
ΒΑΡΟΣ : 1,28 Kg



~~223.20€~~

125.00€

ΚΑΡΦΩΤΙΚΟ ΠΡΟΚΑΣ

90133

Καρφωτικό για πρόκα με κεφάλι
μέχρι 10,7mm
lit/min : 115
ΜΗΚΟΣ : 127 mm
ΒΑΡΟΣ : 1,36 Kg



~~235.60€~~

135.00€



Συγκόλληση μετάλλων

ΗΛΕΚΤΡΟΣΥΓΚΟΛΛΗΣΕΙΣ INVERTER ΓΙΑ ΗΛΕΚΤΡΟΔΙΑ & TIG



ΣΕΙΡΑ MAXSTAR
Για ηλεκτρόδια μέχρι Ø 5.0 mm

MAXSTAR 140

VOLT : 220-1
A : 30 - 140
Normal use A (%) : 140(80%)
ΗΛΕΚΤΡΟΔΙΟ : 2.5 - 3.25
ΒΑΡΟΣ : 2.9 Kg

~~192.20€~~
99.00€



MAXSTAR 160

VOLT : 220-1
A : 30 - 160
Normal use A (%) : 160(60%)
ΗΛΕΚΤΡΟΔΙΟ : 2.5 - 4
ΒΑΡΟΣ : 3 Kg

~~210.80€~~
109.00€

MAXSTAR 180

VOLT : 220-1
A : 30 - 180
Normal use A (%) : 180(40%)
ΗΛΕΚΤΡΟΔΙΟ : 2.5 - 5
ΒΑΡΟΣ : 3.5 Kg

~~235.60€~~
119.00€

**MIG-MAG
NO-GAS**

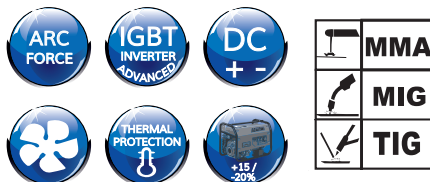

MAX MIG135

VOLT : 220-1
A : 30 - 135
A (%) : 135(30%)
ΗΛΕΚΤΡΟΔΙΟ : 2 - 3,25
ΣΥΡΜΑ : 0.8-1.0
ΒΑΡΟΣ : 10.5 Kg



~~372.00€~~
205.00€



MAXPRO 200

VOLT : 220-1
Normal use A : 30 - 200
A (%) : 200(60%)
ΗΛΕΚΤΡΟΔΙΟ : 2.5 - 5
ΒΑΡΟΣ : 6 Kg

~~334.80€~~
169.00€



MAX MIG195

VOLT : 220-1
A : 30 - 190
A (%) : 190(60%)
ΗΛΕΚΤΡΟΔΙΟ : 2 - 4
ΣΥΡΜΑ : 0.6/0.8/1.0
ΒΑΡΟΣ : 12 Kg



Κουλούρα 5Kg

~~682.00€~~
359.00€

LIFT TIG MAXPRO 200 LT

VOLT : 220-1
Normal use A : 30 - 200
A (%) : 200(60%)
ΗΛΕΚΤΡΟΔΙΟ : 2.5 - 5
ΒΑΡΟΣ : 6 Kg

~~396.80€~~
225.00€

CEMONT

Air Liquide

ΒΙΟΜΗΧΑΝΙΚΟΙ ΜΕΤΑΣΧΗΜΑΤΙΣΤΕΣ ΑΝΟΡΘΩΤΕΣ 400-3 VOLT

YARD SV 263

VOLT : 400-3
KW : 8
A : 45 - 220
ΗΛΕΚΤΡΟΔΙΟ : 2 - 5
ΔΙΑΣΤΑΣΕΙΣ : 450X620X890
ΒΑΡΟΣ : 57 Kg

Παραδίδονται χωρίς καλώδια.
(Σετ καλωδίων σε λ. 8)

~~1,350.61€~~
799.00€



MAXTIG 200 AC/DC

VOLT : 230-1
Μέγ. ρεύμα εισόδου : 23A
Ρεύμα εξόδου (DC TIG) : 10 - 200 A
Ρεύμα εξόδου (AC TIG) : 30 - 200 A
Ρεύμα εξόδου (STICK) : 30 - 160 A
Τόξο πιλότος έναρξης : Υφίσουχο
Μέγιστο πάχος κόλλησης 8 mm (0.3")
ΒΑΡΟΣ : 12 Kg



~~992.00€~~
550.00€

Ρυθμίσεις TIG : Pregas, Slope down, Postgas
Ρύθμιση Balance AC 20%-70% EN (Electrode Neg)

Συγκόλληση μετάλλων



ΗΛΕΚΤΡΟΣΥΓΚΟΛΛΗΣΕΙΣ INVERTER

DC OUTPUT - HOT START - ANTI-STICKING - ARC FORCE

ΣΕ ΒΑΛΙΤΣΑΚΙ ΜΕ ΚΑΛΩΔΙΑ

SIL 313

A : 10 - 130
KW : 2.5
ΗΛΕΚΤΡΟΔΙΟ : 1.6 - 3.25

~~434.00€~~
229.00€



SIL 415

A : 10 - 150
KW : 3
ΗΛΕΚΤΡΟΔΙΟ : 1.6 - 4

~~496.00€~~
259.00€



TIG "SCRATCH"

SIL 417

A : 10 - 170
KW : 4
ΗΛΕΚΤΡΟΔΙΟ : 1.6 - 4

~~558.00€~~
329.00€



TIG "SCRATCH"



INVERTER ΠΟΛΛΑΠΛΩΝ ΛΕΙΤΟΥΡΓΙΩΝ

MIGA 218

MIG/NO GAS 180
A : MMA 150
TIG 180
KW : 3.5
ΡΟΥΤΙΛ. 1.6 - 3.25
ΗΛΕΚΤΡΟΔΙΟ ΒΑΣΙΚΟ 1.6 - 3.25
TIG 1.0 - 4.0

~~1,178.00€~~
800.00€

Χρήση με γεννήτρια +/-30%
Γρήγορη αλλαγή GAS-NO / GAS



5 kg MAX

DC OUTPUT - HOT START - ANTI-STICKING - ARC FORCE - LIFT TIG

HOT START - ANTI-STICKING -
THERMAL PROTECTION
SYNERGIC - LIFT TIG

Παραδίδεται με τσιμπίδα
MIG και καλώδιο με σώμα

MIGA 225 XL

MIG/NO GAS 200
A : MMA 160
TIG 200
KW : 5
ΡΟΥΤΙΛ. 1.6 - 4.0
ΗΛΕΚΤΡΟΔΙΟ ΒΑΣΙΚΟ 1.6 - 4.0
TIG 1.0 - 4.0

~~1,488.00€~~
1,050.00€



15 kg MAX

ΚΑΛΩΔΙΑ



42520

T25/200A

MIGA, MASTRO

~~86.80€~~
53.00€

42525

T50/300A

YARD SV 263

~~112.84€~~
70.00€

SILTIG 415

A : 10 - 150
KW : 4.5
ΗΛΕΚΤΡΟΔΙΟ : 1.6 - 4

~~775.00€~~
500.00€



Παραδίδεται σε βαλίτσακι
με τσιμπίδα TIG και
καλώδιο με σώμα

MASTRO 160 LAB

A : 10 - 160
KW : 5
ΗΛΕΚΤΡΟΔΙΟ : 1.6 - 4

~~589.00€~~
399.00€



Παραδίδεται
χωρίς καλώδια



Χρήση με
γεννήτρια
-15%+30%

ΤΣΙΜΠΙΔΕΣ & ΕΞΑΡΤΗΜΑΤΑ ΓΙΑ ΗΛΕΚΤΡΟΔΙΟ (MMA)

ΚΩΔΙΚΟΣ	ΠΕΡΙΓΡΑΦΗ	€
A000010580	Σώμα ηλεκτροσυγκόλλησης 300A	1.44
A000010597	Σώμα ηλεκτροσυγκόλλησης 500A	2.55
A000010576	Τσιμπίδα MMA 200A	5.50
A000010622	Τσιμπίδα MMA 300A	6.40
A000010623	Τσιμπίδα MMA 500A	9.90

ΤΣΙΜΠΙΔΑ TIG ΓΙΑ INVERTER ΧΩΡΙΣ ΔΙΑΧΕΙΡΙΣΗ ΑΕΡΙΟΥ

ΚΩΔΙΚΟΣ	ΠΕΡΙΓΡΑΦΗ	€
ARC MAX WT26V	Τσιμπίδα TIG WTT26V 50/200A 4m	69.00



ΑΥΤΟΜΑΤΕΣ ΗΛΕΚΤΡΟΝΙΚΕΣ ΜΑΣΚΕΣ ΗΛΕΚΤΡΟΣΥΓΚΟΛΛΗΣΗΣ

WM 24	WM 27	WM 31 TC	WM 35 TC
78.68€ 53.00€	78.68€ 55.00€	124.00€ 92.00€	173.60€ 130.00€
ΣΚΙΑΣΗ DIN : 3 / 11 ΧΡΟΝΟΣ ΣΚΙΑΣΗΣ : 0,0005 s ΟΠΤΙΚΟ ΠΕΔΙΟ : 90x34 mm ΒΑΡΟΣ : 450 g	ΣΚΙΑΣΗ DIN : 4 / 9-13 ΧΡΟΝΟΣ ΣΚΙΑΣΗΣ : 0,0003 s ΟΠΤΙΚΟ ΠΕΔΙΟ : 93x43 mm ΒΑΡΟΣ : 510 g	ΣΚΙΑΣΗ DIN : 4 / 9 - 13 ΧΡΟΝΟΣ ΣΚΙΑΣΗΣ : 0,0003 s ΟΠΤΙΚΟ ΠΕΔΙΟ : 93x43 mm ΒΑΡΟΣ : 511 g Με αντικαταστάσιμη μπαταρία λιθίου	ΣΚΙΑΣΗ DIN : 4 / 5-9 / 9-13 ΧΡΟΝΟΣ ΣΚΙΑΣΗΣ : 0,0001 s ΟΠΤΙΚΟ ΠΕΔΙΟ : 100x60 mm ΒΑΡΟΣ : 535 g Με 2 μπαταρίες Με αντικαταστάσιμη μπαταρία λιθίου



MAX 11	MAX 9-13G	MAX 5-13G
Ηλεκτρόδιο 10-180A Σύρμα 10-220A TIG 10-200A 35.34€ 19.90€	Ηλεκτρόδιο 10-425A Σύρμα 10-625A Τρόχισμα TIG 30-325A 53.32€ 31.90€	Ηλεκτρόδιο 10-425A Σύρμα 10-625A Τρόχισμα Κοπή Plasma TIG 30-325A 81.84€ 52.90€
ΣΚΙΑΣΗ DIN : 3 / 11 ΧΡΟΝΟΣ ΣΚΙΑΣΗΣ : 0,0001 s ΟΠΤΙΚΟ ΠΕΔΙΟ : 91x35 mm ΒΑΡΟΣ : 470 g	ΣΚΙΑΣΗ DIN : 4 / 9 - 13 ΧΡΟΝΟΣ ΣΚΙΑΣΗΣ : 0,000033 s ΟΠΤΙΚΟ ΠΕΔΙΟ : 96x39 mm ΒΑΡΟΣ : 485 g	ΣΚΙΑΣΗ DIN : 4 / 5-8 / 9-13 ΧΡΟΝΟΣ ΣΚΙΑΣΗΣ : 0,000033 s ΟΠΤΙΚΟ ΠΕΔΙΟ : 100x53 mm ΒΑΡΟΣ : 515 g Με αντικαταστάσιμη μπαταρία λιθίου

Αναλώσιμα Συγκόλλησης

ΗΛΕΚΤΡΟΔΙΑ

010113			010114		
	ℓ	ΣΥΣΚΕΥΑΣΙΑ ΚΙΒΩΤΙΟ (Kg)		ℓ	ΣΥΣΚΕΥΑΣΙΑ ΚΙΒΩΤΙΟ (Kg)
\varnothing (mm)	(mm)		\varnothing (mm)	(mm)	
2.5	300	14.28	3.25	350	19.92
Τιμή κιβωτίου (3 τεμ. x 4.76Kg)	152.52€ 88.50€		Τιμή κιβωτίου (4 τεμ. x 4.98Kg)	200.88€ 118.00€	
Τιμή κουτιού (1 τεμ. x 4.76Kg)	50.84€ 29.50€		Τιμή κουτιού (1 τεμ. x 4.98Kg)	50.84€ 29.50€	

Πιστοποίηση
EN 499 E 42 0 RR 12
AWS A 5.1 E 6013

DC
 AC
U₀ ≥ 48 Volt

Αναλώσιμα Συγκόλλησης

ΗΛΕΚΤΡΟΔΙΑ

W000287027

	l (mm)	ΣΥΣΚΕΥΑΣΙΑ ΚΙΒΩΤΙΟ (Kg)
\varnothing (mm)	450	177
4.0		

Τιμή κιβωτίου
(3 τεμ. x 5.9Kg)

Τιμή κουτιού
(1 τεμ. x 5.9Kg)

~~223.20€~~

165.00€

~~74.40€~~

55.00€

SPEEDARC

Ηλεκτρόδιο γενικής χρήσης.

Εξαιρετικά εύκολο ξεκίνημα τόξου, ακόμη και σε ελαφρά σκουριασμένες, ετικαλυμμένες ή πρόχειρα προετοιμασμένες επιφάνειες.

Ρεύμα συγκόλλησης



Πιστοποίηση
EN 499 : E 380 R12
AWS A 5.1 : E 6013

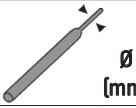

SUPERCITO 5

	l (mm)	ΣΥΣΚΕΥΑΣΙΑ ΠΑΚΕΤΟ (Kg)
\varnothing (mm)	450	4.5
5.0		

Συσκευασία πακέτου
(4.5Kg)

~~24.80€~~

17.00€

Τύπος επικάλυψης

- Βασικό με παχεία επένδυση και σκόνη σιδήρου
- Απόδοση 110%

Ρεύμα συγκόλλησης



Πιστοποίηση

EN 499 : E 42 6 B 42 H10
AWS / ASME :
SFA-5.1/E7018
DIN 1913 : E5155B10

OERLIKON



MAX CUT 50



~~626.00€~~

325.00€

- Διαθέτει ψηφιακή οθόνη
- Θερμική προστασία



ΣΥΜΠΑΡΑΔΙΔΟΜΕΝΑ : Τιμπίδα κοπής (5m), καλώδιο 1,6m με σώμα 300A, ρυθμιστή πίεσης, μάσκα, βούρτσα

VOLT : 230-1

KW : 6.9

A : 20 - 50

ΑΠΑΙΤΟΥΜΕΝΗ ΠΙΕΣΗ ΑΕΡΑ : 4 - 6bar

A[%] : 50(60%)

ΚΟΠΕΣ (ΧΑΛΥΒΑΣ) ΜΕΓΙΣΤΗ : 12mm

ΠΟΙΟΤΙΚΗ : 10mm

ΔΙΑΣΤΑΣΕΙΣ : 460X250X320

ΚΙΛΑ : 11



FLEXICUT 1140E

Max 120 mm

WATT : 1100

ΔΙΑΣΤ. ΚΟΡΔΕΛΑΣ : 1,140X13X0.65[Z10/14]

ΤΑΧΥΤΗΤΕΣ : Ρυθμιζόμενη

m/min : 0-144

Βάση με μόρσα για εργασία στον πάγκο (προαιρετική)

ΠΡΙΟΝΙ ΚΟΡΔΕΛΑΣ ΞΗΡΑΣ ΚΟΠΗΣ ΦΟΡΗΤΟ



~~409.20€~~

295.00€

Κοπή μετάλλων

ΠΡΙΟΝΙΑ ΚΟΡΔΕΛΑΣ

ΞΗΡΑΣ ΚΟΠΗΣ ΦΟΡΗΤΑ

780 XL

Πρακτικό σύστημα
τεντώματος κορδέλας

WATT: 850

ΔΙΑΣΤ. ΚΟΡΔΕΛΑΣ: 1,335X13X0.65[Z8/12]

ΤΑΧΥΤΗΤΕΣ: 2

m/min: 60/80

Max 105 mm

Μέγιστη ακρίβεια
στην ποιότητα
κοπής



Max 110 mm

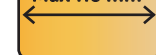

ΞΗΡΑΣ ΚΟΠΗΣ

784 XL

Τεντωτήρας κορδέλας
με τριβή (αποκλειστική
ευρεσιτεχνία)



WATT: 1,200

ΔΙΑΣΤ. ΚΟΡΔΕΛΑΣ: 1,440X13X0.65[Z8/12]

ΤΑΧΥΤΗΤΕΣ: Ρυθμιζόμενη

m/min: 35÷80

Max 120 mm

Χυτοπρεσαριστή
μόρσα, στιβαρή
& αξιόπιστη



Ισχυρός κινητήρας
1200WATT με
ψηφιακό ηλεκτρονικό
ρυθμιστή ταχύτητας
"CONSTANT SPEED"

ΞΗΡΑΣ ΚΟΠΗΣ

DIGITAL CUTTING SYSTEM

ΥΨΗΛΗΣ ΤΑΧΥΤΗΤΑΣ ΚΟΠΗΣ

DCS NG 110

Επανάστατικό ηλεκτρονικό
σύστημα ελέγχου, που εγγυάται
την βέλτιστη κοπή στις βασικές
συνθήκες χρήσης, μέσω
5 προκαθορισμένων λειτουργιών.

WATT: 950

ΔΙΑΣΤ. ΚΟΡΔΕΛΑΣ: 1,330X13X0.65[Z14]

ΤΑΧΥΤΗΤΕΣ: Ρυθμιζόμενη

m/min: 35÷80

1. Για απαιτητικές κοπές σε ιδιαίτερα
ανθεκτικά υλικά, ανοξείδωτο χάλυβα
και συμπαγή υλικά > 30 mm.
2. Για κοπή σωλήνων και
μασίφ ως 30 mm.
3. Ιδανικό για κοπή
χάλυβα οποιοδήποτε
σχήματος με πάχος 5 - 8 mm.
4. Ιδανικό για σωλήνες γωνίες και
μπουντρέλια με πάχος 3 - 5 mm.
5. Μόνο για πολύ λεπτούς σωλήνες με
πάχος κάτω από 3 mm. Όλα τα υλικά,
συμπεριλαμβανομένου του αλουμινίου.

1,240.00€

925.00€



LASER
LIGHT



ΞΗΡΑΣ ΚΟΠΗΣ / ΗΜΙΦΟΡΗΤΑ

785 XL

Φωτεινή ένδειξη
τεντώματος λάμας

WATT: 1,600

ΔΙΑΣΤ. ΚΟΡΔΕΛΑΣ: 1,735X13X0.9[Z6/10]

ΤΑΧΥΤΗΤΕΣ: 2

m/min: 60/80

Max 205 mm

Αποκλειστικό
σύστημα
περιστροφής
βραχίονα
"roto-translating"



1,984.00€

1,450.00€

Ισχυρός κινητήρας 1600 W
με θερμική προστασία και
ταχύτητες

Σύστημα
προστασίας
"anti-reset"
Εύκολο
στην
μεταφορά

ΥΨΗΛΗΣ ΤΑΧΥΤΗΤΑΣ ΚΟΠΗΣ

NG 120XL

Τεντωτήρας
κορδέλας
με τριβή
(αποκλειστική
ευρεσιτεχνία)



WATT: 1,300

ΔΙΑΣΤ. ΚΟΡΔΕΛΑΣ: 1,440X13X0.65[Z14]

ΤΑΧΥΤΗΤΕΣ: Ρυθμιζόμενη

m/min: 35÷80

Max 120 mm

Επίπεδη επιφάνεια
για τιάσιμο σε
πάγκο εργασίας

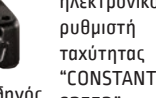

Κινητήρας
1300WATT
με ψηφιακό
ηλεκτρονικό
ρυθμιστή
ταχύτητας
"CONSTANT
SPEED"

ΞΗΡΑΣ ΚΟΠΗΣ

NG 160

Εργονομική λαβή

Σύστημα
τεντώματος
με ήχο



WATT: 2,000

ΔΙΑΣΤ. ΚΟΡΔΕΛΑΣ: 1,735X13X0.9[Z6/10]

ΤΑΧΥΤΗΤΕΣ: Ρυθμιζόμενη

m/min: 35-80

Max 160 mm

NG = NEW GENERATION = ΠΡΙΟΝΙΑ
ΝΕΑΣ ΓΕΝΙΑΣ PATENTED BY FEMI



2,418.00€

1,750.00€

Διπλός συρόμενος
οδηγός

Κοπή μετάλλων

ΑΥΤΟΜΑΤΗΣ ΚΟΠΗΣ

ΠΡΙΟΝΙΑ ΚΟΡΔΕΛΑΣ

ΥΨΗΛΗΣ ΤΑΧΥΤΗΤΑΣ / ΑΥΤΟΜΑΤΗΣ ΚΟΠΗΣ

ΑΥΤΟΜΑΤΟ ΚΑΤΕΒΑΣΜΑ
ΣΤΑΘΕΡΗ ΠΙΕΣΗ ΚΟΠΗΣ
ΑΥΤΟΜΑΤΟ ΣΤΑΜΑΤΗΜΑ
ΧΩΡΙΣ ΧΕΙΡΙΣΤΗ

ABS 105

~~992.00€~~
725.00€

ΑΥΤΟΜΑΤΟ ΚΑΤΕΒΑΣΜΑ
ΣΤΑΘΕΡΗ ΠΙΕΣΗ ΚΟΠΗΣ
ΑΥΤΟΜΑΤΟ ΣΤΑΜΑΤΗΜΑ
ΧΩΡΙΣ ΧΕΙΡΙΣΤΗ

ABS NG120

~~1,550.00€~~
1,150.00€

WATT : 950
ΔΙΑΣΤ. ΚΟΡΔΕΛΑΣ : 1,335X13X0.65[Z8/12]
ΤΑΧΥΤΗΤΕΣ : 2
m/min : 60/80



Διακόπτης ασφάλειας για γρήγορη απενεργοποίηση

Εφαρμογή σε όλα τα είδη μετάλλων
Κινητήρας 950 Watt με εξοικονόμηση ενέργειας
Αυτόματο σβήσιμο
Μηχανισμός επιλογής 4 θέσεων κοπής

Max 105 mm



YouTube

WATT : 1,300
ΔΙΑΣΤ. ΚΟΡΔΕΛΑΣ : 1,440X13X0.65[Z14]
ΤΑΧΥΤΗΤΕΣ : Ρυθμιζόμενη
m/min : 35+80



Επίπεδη επιφάνεια για πιάσιμο σε πάγκο εργασίας

Τεντωτήρας κορδέλας με τριβή (αποκλειστική ευρεσιτεχνία)
Κινητήρας 1300WATT με ψηφιακό ηλεκτρονικό ρυθμιστή ταχύτητας "CONSTANT SPEED"

Διπλός οδηγός κορδέλας

Max 120 mm



Διάτρηση

ΚΟΛΩΝΑΤΑ ΔΡΑΠΑΝΑ ΠΑΓΚΟΥ ΜΟΝΟΦΑΣΙΚΑ



DIGIMAX 13

~~396.80€~~
290.00€

ΠΑΓΚΟΥ



Ολικό ύψος mm : 660
Διατρητική ικανότητα mm : max 13
Διάμετρος τσοκ : 1,5 - 13
Ισχύς P1 Watt : 720
Ταχύτητες : 2

Μεταβλητή και ηλεκτρονική ταχύτητα
Ψηφιακή οθόνη για ανάγνωση ταχύτητας και βάθους διάτρησης
Ταχύτητα διάτρησης χάλυβα: 170-880 min-1
Ταχύτητα διάτρησης ξύλου: 490-2600 min-1
ΒΑΣΙΚΟΣ ΕΞΟΠΛΙΣΜΟΣ
Συσκευή κατάδειξης λέιζερ
Φως LED
Περιλαμβάνεται μέγγενη

DIGIMAX 168B PRO

~~806.00€~~
600.00€

ΠΑΓΚΟΥ



Ολικό ύψος mm : 900
Διατρητική ικανότητα mm : 16
Διάμετρος τσοκ : 1 - 16
Ισχύς P1 Watt : 500
Ταχύτητες : 12
RPM : 950

Ψηφιακή οθόνη με ένδειξη ταχύτητας περιστροφής
Λειτουργία ρύθμισης ταχύτητας με εξωτερικό έλεγχο
ΒΑΣΙΚΟΣ ΕΞΟΠΛΙΣΜΟΣ
Προστασία τσοκ με μικροδιακόπτη ασφαλείας
Εργονομική λαβή
Συσκευή κατάδειξης λέιζερ
Φως LED
Ένδειξη βάθους διάτρησης

DIGIMAX 16F PRO

~~1,488.00€~~
1,100.00€

ΔΑΠΕΔΟΥ



Ολικό ύψος mm : 1635
Διατρητική ικανότητα mm : 20
Διάμετρος τσοκ : 1 - 16
Ισχύς P1 Watt : 1100
Ταχύτητες : 12
RPM : 1400

Ψηφιακή οθόνη με ένδειξη ταχύτητας περιστροφής
Λειτουργία ρύθμισης ταχύτητας με εξωτερικό έλεγχο
ΒΑΣΙΚΟΣ ΕΞΟΠΛΙΣΜΟΣ
Προστασία τσοκ με μικροδιακόπτη ασφαλείας
Εργονομική λαβή
Φως
Ένδειξη βάθους διάτρησης



Διάτρηση

ΚΟΛΩΝΑΤΑ ΔΡΑΠΑΝΑ ΠΑΓΚΟΥ ΜΟΝΟΦΑΣΙΚΑ

DP 12-921

Ολικό ύψος mm : 580
 Διατρητική ικανότητα mm : 13
 Διάμετρος τσοκ : 1,5 ÷ 13
 Ισχύς P1 Watt : 350
 Ταχύτητες : 5
 RPM : 580 ÷ 2650

~~254.20€~~

185.00€



Στάνταρ εξοπλισμός :
 Προφυλακτήρας τσοκ,
 εργονομικό χερούλι,
 κλειδί τσοκ.

DP 12-941

Ολικό ύψος mm : 845
 Διατρητική ικανότητα mm : 16
 Διάμετρος τσοκ : 3 ÷ 16
 Ισχύς P1 Watt : 460
 Ταχύτητες : 12
 RPM : 230 ÷ 2470

~~458.80€~~

340.00€



DP 12-943

Ολικό ύψος mm : 1610
 Διατρητική ικανότητα mm : 16
 Διάμετρος τσοκ : 3 ÷ 16
 Ισχύς P1 Watt : 460
 Ταχύτητες : 12
 RPM : 180 ÷ 2710

~~806.00€~~

575.00€



Στάνταρ εξοπλισμός :
 Προφυλακτήρας τσοκ,
 εργονομικό χερούλι,
 κλειδί τσοκ.

DP 12-961

Ολικό ύψος mm : 1700
 Διατρητική ικανότητα mm : 32
 Διάμετρος τσοκ : 3 ÷ 20
 Ισχύς P1 Watt : 1100
 Ταχύτητες : 12
 RPM : 150 ÷ 2020

~~1,798.00€~~

1,350.00€



Λείανση

ΔΙΔΥΜΟΙ ΤΡΟΧΟΙ

BG 25N

VOLT : 230
WATT : 150
ΠΕΤΡΑ : Ø125X16X(d)12,7
RPM : 2,950

ΠΕΤΡΑ-ΠΕΤΡΑ
Παραδίδεται με πέτρες



~~108.44€~~
73.00€

BG 26N

VOLT : 230
WATT : 150
ΠΕΤΡΑ : Ø150X16X(d)12,7
RPM : 2,950

ΠΕΤΡΑ-ΠΕΤΡΑ
Παραδίδεται με πέτρες



~~112.84€~~
83.00€

BG 31N

VOLT : 230
WATT : 400
ΠΕΤΡΑ : Ø150X20X(d)12,7
RPM : 2,950

ΠΕΤΡΑ-ΠΕΤΡΑ
Παραδίδεται με πέτρες



~~155.00€~~
115.00€

BG 33N

VOLT : 230
WATT : 550
ΠΕΤΡΑ : Ø200X20X(d)16
RPM : 2,950

ΠΕΤΡΑ-ΠΕΤΡΑ
Παραδίδεται με πέτρες



~~198.40€~~
145.00€

BG 34N

VOLT : 230
WATT : 250
ΠΕΤΡΑ : Ø150X20X(d)12,7
RPM : 2,950

ΠΕΤΡΑ-ΠΕΤΡΑ
Παραδίδεται με δύο πέτρες Ø150x20x(d)12,7 και Ø150x40x(d)20



~~186.00€~~
135.00€

BG 36N

VOLT : 230
WATT : 450
ΠΕΤΡΑ : Ø150X20X(d)12,7
ΠΕΤΡΑ : Ø50X20X(d)16
RPM : 2,950

ΠΕΤΡΑ-ΒΟΥΡΤΣΑ
Παραδίδεται με πέτρα και βούρτσα
Με ειδικό προφυλακτήρα για τα ρινίσματα και τη σκόνη.



~~210.80€~~
155.00€

BG 46N

VOLT : 230
WATT : 400
ΠΕΤΡΑ : Ø150X20X(d)12,7
RPM : 2,950
ΠΕΤΡΑ : Ø200X40X(d)20
RPM : 140
ΓΥΑΛΟΧΑΡΤΟ : 50X680mm

ΠΕΤΡΑ-ΠΕΤΡΑ
Παραδίδεται με δύο πέτρες Ø150 και Ø200 και δύο διαφορετικές ταχύτητες τροχών



~~217.00€~~
160.00€

BG 56N

VOLT : 230
WATT : 450
ΠΕΤΡΑ : Ø150X20X(d)12,7
RPM : 2,950

ΠΕΤΡΑ-ΠΕΤΡΑ
Παραδίδεται με πέτρες



~~254.20€~~
185.00€

Πέτρες Κοπής - Λείανσης

ΠΕΤΡΕΣ ΚΟΠΗΣ ΑΝΟΞΕΙΔΩΤΟΥ - ΣΙΔΗΡΟΥ ΑΧ46R EASY CUT

Δίσκοι Κοπής σιδήρου

ΓΙΑ ΦΑΛΤΣΟΠΡΙΟΝΑ ΣΙΔΗΡΟΥ ΗSSE DM05 & C05

A 115X1.0X22

ΔΙΑΜΕΤΡΟΣ : 115
ΟΠΗ : 22.2
ΠΑΧΟΣ : 1.0

~~0.99€~~
0.70€

A 125X1.0X22

ΔΙΑΜΕΤΡΟΣ : 125
ΟΠΗ : 22.2
ΠΑΧΟΣ : 1.0

~~1.24€~~
0.85€

A 180X2.0X22

ΔΙΑΜΕΤΡΟΣ : 180
ΟΠΗ : 22.2
ΠΑΧΟΣ : 2.0

~~2.33€~~
1.70€

A 230X1.9X22

ΔΙΑΜΕΤΡΟΣ : 230
ΟΠΗ : 22.2
ΠΑΧΟΣ : 1.9

~~2.98€~~
2.10€



LF 250 200

Για κοινό κάλυβα & ανοξείδωτο

ΔΙΑΜΕΤΡΟΣ : 250
ΠΑΧΟΣ : 2.0
ΒΑΞΟΝΑ : 32
ΔΟΝΤΙΑ : 200

~~95.48€~~
65.00€



Δίσκοι Λείανσης Βεντάλια

ΕΠΙΠΕΔΟΥ ΤΥΠΟΥ ΜΕ ΒΑΣΗ ΑΠΟ ΠΟΛΥΜΕΡΕΣ ΠΛΑΣΤΙΚΟ



L115 Z040 TNP

ΚΟΚ. : 40
ΕΞ.ΔΙΑΜ. : 115
ΟΠΗ : 22
ΜΕΓ.ΣΤΡΟΦΕΣ : 13,300

~~2.29€~~
1.65€

L115 Z060 TNP

ΚΟΚ. : 60
ΕΞ.ΔΙΑΜ. : 115
ΟΠΗ : 22
ΜΕΓ.ΣΤΡΟΦΕΣ : 13,300

~~2.29€~~
1.65€

L115 Z080 TNP

ΚΟΚ. : 80
ΕΞ.ΔΙΑΜ. : 115
ΟΠΗ : 22
ΜΕΓ.ΣΤΡΟΦΕΣ : 13,300

~~2.29€~~
1.65€

L115 Z120 TNP

ΚΟΚ. : 120
ΕΞ.ΔΙΑΜ. : 115
ΟΠΗ : 22
ΜΕΓ.ΣΤΡΟΦΕΣ : 13,300

~~2.29€~~
1.65€

L125 Z040 TNP

ΚΟΚ. : 40
ΕΞ.ΔΙΑΜ. : 125
ΟΠΗ : 22
ΜΕΓ.ΣΤΡΟΦΕΣ : 12,200

~~2.98€~~
2.10€

L125 Z060 TNP

ΚΟΚ. : 60
ΕΞ.ΔΙΑΜ. : 125
ΟΠΗ : 22
ΜΕΓ.ΣΤΡΟΦΕΣ : 12,200

~~2.98€~~
2.10€

L125 Z080 TNP

ΚΟΚ. : 80
ΕΞ.ΔΙΑΜ. : 125
ΟΠΗ : 22
ΜΕΓ.ΣΤΡΟΦΕΣ : 12,200

~~2.98€~~
2.10€

L125 Z120 TNP

ΚΟΚ. : 120
ΕΞ.ΔΙΑΜ. : 125
ΟΠΗ : 22
ΜΕΓ.ΣΤΡΟΦΕΣ : 12,200

~~2.98€~~
2.10€

Οι δίσκοι επίπεδου τύπου προσφέρουν γωνία λείανσης μεταξύ 0° - 10°. Επαγγελματική σειρά ποιοτικών δίσκων για λείανση σε ανοξείδωτο, κοινό κάλυβα, μη σιδηρούχα μέταλλα, αλουμίνιο κ.λ.π.



Οικοδομικά εργαλεία

ΑΝΑΜΕΙΚΤΕΣ



EM 78-140

VOLT : 230-1
WATT : 1400

ΔΥΝΑΤΟΤΗΤΑ ΜΙΞΗΣ : 90 l
2Ταχύτητες RPM : 150-300 / 300-650
Παραδίδεται με εξάρτημα ανάδευσης τύπου H2 600 Ø140mm



~~254.20€~~
185.00€

ΙΣΧΥΡΟΙ & ΑΣΦΑΛΕΙΣ

Εργονομική λαβή

EM 78-180

VOLT : 230-1
WATT : 1800

ΔΥΝΑΤΟΤΗΤΑ ΜΙΞΗΣ : 120 l
2Ταχύτητες RPM : 150-300 / 300-650
Παραδίδεται σε βαλιτσάκι με 2 εξάρτηματα ανάδευσης τύπου H3 600 Ø140mm και H2 600 Ø160mm



~~372.00€~~
270.00€

BASICPLUS40C

~~161.20€~~
95.00€



Με βαλιτσάκι

ΜΗΚΟΣ : 400
ΚΟΠΗ 45° : 200X280
ΠΑΧΟΣ : 4-12
ΡΟΔΑΚΙ : Ø15X6X1.5
ΚΙΛΑ : 4

X-PRO

X-PRO 40	X-PRO 60
ΜΗΚΟΣ : 420	600
ΚΟΠΗ 45° : 300X300	420X420
ΠΑΧΟΣ : 5-15	5-15
ΡΟΔΑΚΙ : Ø15X6X1.5	Ø15X6X1.5
ΚΙΛΑ : 7.1	8.3
€ 205.00	220.00



PRINCE 245

~~1,240.00€~~
675.00€

VOLT : 230
WATT : 1000
ΠΑΧΟΣ : 40
ΜΗΚΟΣ : 500
ΔΙΑΓΩΝ. : 310X310
ΚΛΙΣΗ : 0-45°
ΔΙΣΚΟΣ : Ø200X25.4
ΚΙΛΑ : 22



Οικοδομικά εργαλεία

ΕΠΑΓΓΕΛΜΑΤΙΚΟΙ ΚΟΦΤΕΣ ΠΛΑΚΙΔΙΩΝ ΧΕΙΡΟΣ

100%
ALUMINIUM



ΣΥΣΤΗΜΑ ΚΟΠΗΣ
ΜΕ ΣΠΙΡΩΣΙΜΟ



LEGGERA

ΡΥΘΜΙΖΟΜΕΝΟΣ ΟΔΗΓΟΣ
ΓΙΑ ΠΟΛΛΑΠΛΕΣ ΚΟΠΕΣ

	LEGGERA 49	LEGGERA 67	LEGGERA 78	LEGGERA 92
ΜΗΚΟΣ:	490	670	780	920
ΚΟΠΗ 45°:	345x345	470x470	550x550	650x650
ΠΑΧΟΣ:	5-15			
ΡΟΔΑΚΙ:	Ø15x6x1,5			
ΚΙΛΑ:	5,6	6,6	8,7	9,6

~~248.00€~~ **165.00€** ~~279.00€~~ **190.00€** ~~347.20€~~ **250.00€** ~~434.00€~~ **310.00€**



Δίσκοι Κοπής Δομικών Υλικών

ΓΕΝΙΚΗΣ ΧΡΗΣΗΣ ΥΨΗΛΗΣ ΠΟΙΟΤΗΤΑΣ

ΔΙΣΚΟΣ ΔΙΑΜΑΝΤΕ ΚΕΡΑΜΙΚΩΝ

94457F6H

ΣΕΙΡΑ PERFORMER SP

ΕΞ.ΔΙΑΜ.: 115
ΔΙΑΜ.ΟΠΗΣ: 22.2
ΣΤΟΙΧΕΙΑ: 8

ΔΙΑΣΤ. ΣΤΟΙΧΕΙΩΝ: 2.2X9.0X37



H = 10 mm

~~70.68€~~
48.00€

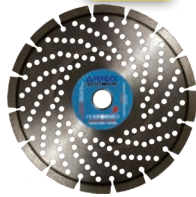

3411969

ΣΕΙΡΑ GRES/S

ΕΞ.ΔΙΑΜ.: 115
ΔΙΑΜ.ΟΠΗΣ: 22.2
ΣΤΟΙΧΕΙΑ: 75

ΔΙΑΣΤ. ΣΤΟΙΧΕΙΩΝ: 1.2X7.0



H = 7 mm

~~39.68€~~
27.00€



0214669

ΣΕΙΡΑ CER/S

ΕΞ.ΔΙΑΜ.: 115
ΔΙΑΜ.ΟΠΗΣ: 22.2

ΔΙΑΣΤ. ΣΤΟΙΧΕΙΩΝ: 1.6X7.0



H = 7 mm

~~23.44€~~
16.00€



94357F7D

ΣΕΙΡΑ PERFORMER SP

ΕΞ.ΔΙΑΜ.: 230
ΔΙΑΜ.ΟΠΗΣ: 22.2
ΣΤΟΙΧΕΙΑ: 16

ΔΙΑΣΤ. ΣΤΟΙΧΕΙΩΝ: 2.8X10X38



H = 10 mm

~~105.40€~~
73.00€



3423369C

ΣΕΙΡΑ SC

ΕΞ.ΔΙΑΜ.: 230
ΔΙΑΜ.ΟΠΗΣ: 22.2

ΔΙΑΣΤ. ΣΤΟΙΧΕΙΩΝ: 2.6X10.0



H = 10 mm

~~38.44€~~
26.50€



Ηλεκτρικά εργαλεία

ΚΟΠΗ ΣΙΔΗΡΟΥ

ΔΙΔΥΜΟΣ ΤΡΟΧΟΣ ΑΚΟΝΙΣΜΑΤΟΣ

CS 20-140

~~334.80€~~
250.00€



WATT: 2000
Ø ΔΙΣΚΟΥ: 355X30

·Κλείδωμα άξονα για εύκολη
αλλαγή δίσκου χωρίς κλειδί

Κοπές			
90° με μόρσα	127X152	127	127X127

Παραδίδεται με δίσκο, κλειδί και μόρσα

SH 23-730

~~291.40€~~
200.00€



WATT: 450
ΠΕΤΡΑ: Ø200X40X12
ΔΕΡΜΑ: 965mm

RPM ΤΡΟΧΩΝ: 300mm

Παραδίδεται με τροχό από οξείδιο αλουμινίου, τροχό με δέρμα για καθάρισμα, πάστα λείανσης, γωνιακό οδηγό, λαβή μεταφοράς, κλειδιά

Ηλεκτρικά εργαλεία

ΚΑΘΕΤΕΣ ΚΟΡΔΕΛΕΣ ΞΥΛΟΥ

VB 28-182

ΔΙΑΣΤΑΣΕΙΣ ΠΑΓΚΟΥ : 300X300
VOLT : 230-1
WATT : 250
ΥΨΟΣ ΚΟΠΗΣ : 80mm



~~322.40€~~
235.00€

VB 28-186

ΔΙΑΣΤΑΣΕΙΣ ΠΑΓΚΟΥ : 290X290
VOLT : 230-1
WATT : 420
ΥΨΟΣ ΚΟΠΗΣ : 120mm



~~558.00€~~
425.00€

VB 28-191

ΔΙΑΣΤΑΣΕΙΣ ΠΑΓΚΟΥ : 500X400
VOLT : 230-1
WATT : 750
ΥΨΟΣ ΚΟΠΗΣ : 170mm



~~1,023.00€~~
750.00€

VB 28-194

ΔΙΑΣΤΑΣΕΙΣ ΠΑΓΚΟΥ : 545X515
VOLT : 230-1
WATT : 1100
ΥΨΟΣ ΚΟΠΗΣ : 224mm



~~1,798.00€~~
1,300.00€

ΑΝΑΡΡΟΦΗΤΗΡΕΣ

DC 350 PLUS

WATT : 900
ΡΟΗ ΑΕΡΑ : 950m³/h
ΕΙΣΑΓΩΓΩΝ : Ø100x1



~~628.00€~~
450.00€

DC 351 PLUS

WATT : 1,500
ΡΟΗ ΑΕΡΑ : 2700m³/h
ΕΙΣΑΓΩΓΩΝ : Ø100x2



~~938.00€~~
675.00€

DC 354 PLUS

WATT : 2,200
ΡΟΗ ΑΕΡΑ : 3900m³/h
ΕΙΣΑΓΩΓΩΝ : Ø100x3



~~1,147.00€~~
850.00€

Παραδίδονται με :

- Τροχήλατη βάση μεταφοράς
- Εύκαμπτο σωλήνα 2m, με ρύγχος αναρρόφησης (DC 350PLUS)
- Ναυλον σάκο συλλογής πριονιδίων
- Τσόχινο σάκο φίλτρου σκόνης 5μm

ΠΛΑΝΗ-ΞΕΧΟΝΔΡΙΣΤΗΣ ΠΑΓΚΟΥ

PF 250

Πλάνη και Ξεχονδριστής με μαχαίρια 254mm. Εύχρηστος και στιβαρός, ιδανικός για χρήση τόσο μέσα στο εργαστήριο, όσο και για έξω.

- Αυτόματη προώθηση κομματιού
- Θερμική προστασία
- Διακόπτης/μανιτάρι έκτακτης ανάγκης
- Υποδοχή αναρρόφησης σκόνης

Διαστάσεις πάγκου : 920x262 mm
ΜΕΓ. ΠΛΑΤΟΣ ΠΛΑΝΗΣ : 254 mm
ΜΕΓ. ΒΑΘΟΣ ΑΝΑ ΠΕΡΑΣΜΑ : 2 mm
ΥΨΟΣ ΚΟΜΜΑΤΙΟΥ : 5 - 120 mm
ΤΑΧΥΤΗΤΑ ΕΠΕΞΕΡΓΑΣΙΑΣ : 6m / min
ΔΙΑΣΤΑΣΕΙΣ ΞΥΡΑΦΙΩΝ : 261X16,5X1,5 mm

VOLT : 230-1

WATT : 1,500

ΣΤΡΟΦΕΣ : 9000 RPM

ΔΙΑΣΤΑΣΕΙΣ : 1027X508X433

ΚΙΛΑ : 33.5

Παραδίδεται με 2 μαχαίρια, βάση, μεταφορέα σκόνης, οδηγό κοπής ανακλινόμενο 45°



~~868.00€~~
650.00€

PF 250/600

Συμπανής και στιβαρή, η πλάνη έχει τραπέζι εργασίας από χυτοσίδηρο. Η σταθερότητα και η ακρίβεια της εργασίας εξασφαλίζεται με τους 3 οδηγούς που στηρίζουν το τραπέζι εργασίας.

VOLT : 230-1

WATT : 2,200

ΤΑΧΥΤΗΤΑ ΠΕΡΙΣΤΡΟΦΗΣ : 4000RPM

ΒΑΘΟΣ ΠΕΡΑΣΜΑΤΟΣ : 3mm

ΔΙΑΣΤΑΣΕΙΣ ΤΡΑΠΕΖΙΟΥ : 255x1108mm

ΔΙΑΣΤΑΣΕΙΣ : 1130x490x720

ΚΙΛΑ : 148

Διάμετρος άξονα πλάνης : 75mm

Διαστάσεις μαχαιριών : 250x30x3mm

Πλήθος μαχαιριών : 3

Μέγιστο πλάτος πλαναρίσματος : 250mm

Διαστάσεις τραπέζιού Ξεχονδριστή : 250x600mm

Μέγιστη ικανότητα Ξεχονδρίσματος : 248x190mm / 2,5mm ανά πέρασμα

Διάμετρος προωθητή : 32mm

Ταχύτητα προώθησης : 8m/min

Παραδίδεται με απαγωγέα για πριονίδια,

δίσκο, μαχαίρια πλάνης, προστασία και οδηγούς ασφαλείας



~~2,914.00€~~
2,150.00€

Ηλεκτρικά εργαλεία

Φαλτσοπρίονα ξύλου

(2 ΕΡΓΑΣΙΩΝ)

TR 076



~~334.80€~~
250.00€

Συμπαγές & πρακτικό με δίσκο Ø210.

VOLT : 230-1
WATT : 1,200
ØΔΙΣΚΟΣ : 210X30
ΣΤΡΟΦΕΣ : 4,500

ΚΟΠΕΣ	
0°	120x55
45°	65x55

TR 078



~~527.00€~~
380.00€

Ισχυρό & ελαφρύ με επάνω τραπέζι απο χυτοπρεσαριστό αλουμίνιο και δίσκο Ø250.

VOLT : 230-1
WATT : 1,800
ØΔΙΣΚΟΣ : 250X30
ΣΤΡΟΦΕΣ : 4,500

ΚΟΠΕΣ	
0°	145x70
45°	100x70

TR 090

Ισχυρό 2000W με μεγάλες δυνατότητες κοπής, δίσκο Ø305.

~~744.00€~~
550.00€



VOLT : 230-1
WATT : 2,000
ØΔΙΣΚΟΣ : 305X30
ΣΤΡΟΦΕΣ : 4,200

ΚΟΠΕΣ	
0°	185x85
45°	125x85

TR 230

- Αλουμινένιο πάνω τραπέζι
- Διακόπτης ασφαλείας
- Περιστρεφόμενο τραπέζι με ρύθμιση γωνιών 22,5° - 30° - 45°
- Συρόμενα στηρίγματα
- Οδηγός πάνω τραπέζιου με σύστημα ταχείας στερέωσης

~~483.60€~~
350.00€

ΚΟΠΕΣ	
0°	150x70
45°	150x40



VOLT : 230-1
WATT : 1,600
ØΔΙΣΚΟΣ : 255X30
ΣΤΡΟΦΕΣ : 4,800

TR 235

Ισχυρό & ελαφρύ με μεγάλο επάνω τραπέζι και μικρομετρική ρύθμιση

~~589.00€~~
425.00€



VOLT : 230-1
WATT : 1,800
ØΔΙΣΚΟΣ : 250X30
ΣΤΡΟΦΕΣ : 4,200

ΚΟΠΕΣ	
0°	135x70
45°	90x70

TR 250i



~~744.00€~~
525.00€

Αθόρυβος επαγωγικός κινητήρας

VOLT : 230-1
WATT : 1,200
ØΔΙΣΚΟΣ : 250X30
ΣΤΡΟΦΕΣ : 3,000

ΚΟΠΕΣ	
0°	155x45
45°	110x45

Χωρίς καρβουνάκια

TR 250i DOUBLE CUT



DOUBLE CUT

~~775.00€~~
550.00€

Αθόρυβος επαγωγικός κινητήρας

VOLT : 230-1
WATT : 1,200
ØΔΙΣΚΟΣ : 250X30
ΣΤΡΟΦΕΣ : 2,850

ΚΟΠΕΣ	
0°	155x45
45°	110x45

Χωρίς καρβουνάκια

Πολυχρηστικό δίσκο ξύλο, αλουμίνιο

TR 305-I

Χωρίς καρβουνάκια



~~899.00€~~
650.00€

Αθόρυβος επαγωγικός κινητήρας

VOLT : 230-1
WATT : 1,400
ØΔΙΣΚΟΣ : 305X30
ΣΤΡΟΦΕΣ : 3,000

ΚΟΠΕΣ	
0°	170x70
45°	105x70

ΠΡΙΟΝΙΑ RADIAL

- Ενσωματωμένο σύστημα κλειδώματος άξονα για γρήγορη αλλαγή δίσκου
- Διπλό Laser
- Διπλή γωνία κλίσης κεφαλής 45° Δεξ/Αρ δεν χρειάζεται να γυρίσετε το κομμάτι
- Αυτόματο στοπ δεξιά και αριστερά στις εξής γωνίες 0°-15°-22.5°-30°-45°

TR 1025DB



ΔΙΣΚΟΣ Ø 254
0° 340x82
45° 240x82

~~719.20€~~
525.00€

- Ισχυρός κινητήρας 2000W σε λοξή θέση για μεγαλύτερες κοπές
- Κάθετη μόρσα
- Στάνταρ εξοπλισμός: δίσκος, μόρσα, σετ κλειδιών, ανταλλακτικό σετ με καρβουνάκια, σακούλα συλλογής σκόνης

TR 1030DB



ΔΙΣΚΟΣ Ø 305
0° 340x105
45° 240x105

~~868.00€~~
625.00€

- Ισχυρός αθόρυβος κινητήρας 2000W με μετάδοση ιμάντα
- Σύστημα ολίσθησης διπλής μπάρας
- Λαβή μεταφορά
- Κάθετη και οριζόντια μόρσα
- Στάνταρ εξοπλισμός: δίσκος, 2 μόρσες, οδηγός ξύλου, σετ κλειδιών, σακούλα συλλογής σκόνης

ΠΡΙΟΝΙΑ ΠΑΓΚΟΥ

TS 36-523



ΔΙΑΣΤ. ΠΑΓΚΟΥ: 480X640
WATT : 1,800
ØΔΙΣΚΟΣ : 254X30
ΚΟΠΗ 0°: 80mm
ΚΟΠΗ 45°: 60mm

~~458.80€~~
340.00€

- Ελαφρύ και συμπαγές, εύκολα μεταφερόμενο
- Επιφάνεια εργασίας από αλουμίνιο και επεκτάσεις από διαμορφωμένο χάλυβα
- Οδηγοί για ίσιες και γωνιακές κοπές
- Λεβιέδες για ρύθμιση ύψους και κλίσης δίσκου

TS 36-528



ΔΙΑΣΤ. ΠΑΓΚΟΥ: 800X550
WATT : 2,000
ØΔΙΣΚΟΣ : 315X30
ΚΟΠΗ 0°: 83mm
ΚΟΠΗ 45°: 49mm

~~806.00€~~
575.00€

- Ισχυρός επαγγελματικός κινητήρας
- Ρυθμιζόμενο ύψος
- Διπλή εξαγωγή αναρρόφησης Ø100mm τόσο στο δίσκο, όσο και στη μηχανή.
- Στιβαρή κατασκευή
- Εξαιρετικό φινιρίσμα

ΛΕΙΑΝΤΙΚΟ ΣΥΝΘΕΤΟ ΞΥΛΟΥ

BD 31-462

Κατάλληλο για εργασίες λείανσης σε μαλακό και σκληρό ξύλο. Η ταινία είναι ρυθμιζόμενη από 0°-90°



- Σκελετός από χυτοσίδηρο
- Ασύγχρονος και άκρως κατασιγασμένος κινητήρας
- Ξεχωριστές εξαγωγές σκόνης για δίσκο και ιμάντα, με δυνατότητα σύνδεσης συλλέκτη σκόνης.
- Αυτόματο τέντωμα ταινίας με έλεγχο θέσης
- Δίσκος πλήρως επίπεδος για λείανση ακριβείας

~~318.00€~~
230.00€

WATT : 370
ΣΤΡΟΦΕΣ ΤΑΙΝΙΑΣ : 655mt/min
ΣΤΡΟΦΕΣ ΔΙΣΚΟΥ : 2850RPM
ΔΙΑΣΤΑΣΕΙΣ ΤΑΙΝΙΑΣ : 914X100
Ø ΔΙΣΚΟΥ : 150
ΔΙΑΣΤΑΣΕΙΣ ΠΑΓΚΟΥ : 158X225
ΚΛΙΣΗ ΠΑΓΚΟΥ : 45° κάτω

Παραδίδεται με γυαλόχαρτο ταινίας 60 κοκ., δίσκο με αυτοπρόσφυση 60 κοκ., γωνιόμετρο

ΣΕΓΑ ΕΠΙΤΡΑΠΕΖΙΑ ΜΕ ΕΞΑΡΤΗΜΑΤΑ

SS 40-562



- Με ευέλικτο κορμό και συλλογή εργαλείων λείανσης.
- Μεγάλη επιφάνεια εργασίας με κλίση 45°
 - Ασύγχρονος και άκρως κατασιγασμένος κινητήρας για εντατική χρήση
 - Ενσωματωμένος φουσητήρας για καθαρισμό του πάγκου εργασίας
 - Εύχρηστο και πρακτικό σύστημα ρύθμισης τεντώματος της σέγας

~~372.00€~~
280.00€

Εύκαμπτος άξονας για εργαλεία

Συλλογή εργαλείων

WATT : 125
ΤΑΧΥΤΗΤΑ ΣΕΓΑΣ : 550-1600 (S.P.M.)
ΜΗΚΟΣ ΣΕΓΑΣ : 127mm
ΔΙΑΣΤΑΣΕΙΣ ΤΡΑΠΕΖΙΟΥ : 414X25mm
ΑΠΟΣΤΑΣΗ ΣΕΓΑΣ-ΚΟΡΜΟΥ : 405mm
ΚΛΙΣΗ ΤΡΑΠΕΖΙΟΥ : 0-45°

Δίσκοι Κοπής Ξύλου

ΔΙΣΚΟΙ ΓΙΑ ΦΟΡΗΤΕΣ ΜΗΧΑΝΕΣ
Για χρήση σε μηχανές: Φορητά πριόνια, σοκοροκόφτες.

LP20M

Εφαρμογές: Σχεδιασμένοι με λίγα δόντια για κοπή με τα νερά σε συμπαγή ξύλα.



LP40M

Εφαρμογές: Σχεδιασμένοι με μεγάλο αριθμό δοντιών για κοπή κόντρα στα νερά σε συμπαγή ξύλα.



Ο τύπος LP40M 019 είναι ιδανικός για κοπή αλουμινίου και πάνελ διπλής όψης.

ΚΩΔΙΚΟΣ	[B] ΠΑΧΟΣ [b]					€
	ΔΙΑΜ.	ΔΟΝΤΙΟΥ	ΔΙΣΚΟΥ	ΤΡΥΠΑ	Z	
LP20M 010	180	2.4	1.6	20	12	19.90
LP20M 012	184	2.4	1.6	16	12	22.50

ΚΩΔΙΚΟΣ	[B] ΠΑΧΟΣ [b]					€
	ΔΙΑΜ.	ΔΟΝΤΙΟΥ	ΔΙΣΚΟΥ	ΤΡΥΠΑ	Z	
LP40M 019	216	2.4	1.8	30	64	73.40

FR

Για χρήση με: φορητά πριόνια, σοκοροκόφτες



ΞΥΛΟ



ΞΥΛΟ ΟΙΚΟΔΟΜΗΣ



Για χρήση με μικρά πριόνια πάγκου

Για χρήση με φορητά πριόνια

ΚΩΔΙΚΟΣ	[B] ΠΑΧΟΣ [b]					Α1	ΟΠΕΣ ΑΣΦΑΛΙΣΗΣ	€
	ΔΙΑΜ.	ΔΟΝΤΙΟΥ	ΔΙΣΚΟΥ	ΤΡΥΠΑ	Z			
FR04W001H	Ø140	1.8	1.3	20	24	15°	2/6/32,5	32.50
FR06W009H	Ø160	2.4	1.6	20	24	15°	2/6/32,5	33.00
FR06W011H	Ø160	2.4	1.6	20	48	5°	2/6/32,5	39.90
FR11W002H	Ø184	2.4	1.6	16	40	10°	2/6/32,5	41.30
FR13W002H	Ø190	2.4	1.6	16	48	10°	2/6/32,5	46.50
FR13W006H	Ø190	2.4	1.6	30	24	15°	2/7/42	39.00
FR13W007H	Ø190	2.4	1.6	30	40	10°	2/7/42	43.20
FR15W001H	Ø210	2.4	1.8	30	40	15°	2/7/42	45.00
FR15W003H	Ø210	2.4	1.8	30	24	15°	2/7/42	40.90

ΚΩΔΙΚΟΣ	[B] ΠΑΧΟΣ [b]					Α1	ΟΠΕΣ ΑΣΦΑΛΙΣΗΣ	€
	ΔΙΑΜ.	ΔΟΝΤΙΟΥ	ΔΙΣΚΟΥ	ΤΡΥΠΑ	Z			
FR23W002T	Ø250	2.8	1.8	30	40	15°	2/6/42	60.40
FR23W003T	Ø250	2.8	1.8	30	60	10°	2/6/42	78.00

ΚΩΔΙΚΟΣ	[B] ΠΑΧΟΣ [b]					Α1	ΟΠΕΣ ΑΣΦΑΛΙΣΗΣ	€
	ΔΙΑΜ.	ΔΟΝΤΙΟΥ	ΔΙΣΚΟΥ	ΤΡΥΠΑ	Z			
FR06C001H	Ø160	2.0	1.3	20	14	18°	2/6/32,5	28.80
FR11C001H	Ø184	2.0	1.3	16	14	18°	2/6/32,5	33.00



ΑΛΟΥΜΙΝΙΟ

Για χρήση με φάλτσοπριόνια

ΚΩΔΙΚΟΣ	[B] ΠΑΧΟΣ [b]					Α1	ΟΠΕΣ ΑΣΦΑΛΙΣΗΣ	€
	ΔΙΑΜ.	ΔΟΝΤΙΟΥ	ΔΙΣΚΟΥ	ΤΡΥΠΑ	Z			
FR16A001M	Ø216	2.5	1.8	30	64	-5°	FT121	73.40

ΔΙΣΚΟΙ ΚΟΠΗΣ ΓΙΑ ΠΑΝΕΛ ΔΙΠΛΗΣ ΟΨΗΣ

LU3A

Εφαρμογές: Δίσκοι για τεμαχισμό πάνελ διπλής όψης, με τέλειο φινιρίσμα και στις δύο όψεις **χωρίς πρόκοψη**. Οι δίσκοι διαθέτουν αντηχητικές και αντικραδαμικές εγκοπές.
Χρήση σε μηχανές: Φάλτσοπριόνια, κατακόρυφα τεμαχιστικά.
Δόντια: Δόντια με εναλλασσόμενο φάτσο 38°, με μεταβλητή γωνία κοπής ανάλογα με τη διάμετρο.
Υλικό κοπής: Πάνελ διπλής όψης με επικάλυψη ιδιαίτερα εύθραυστη, με καπλαμά ή λουστραρισμένα.



LU3D

Εφαρμογές: Δίσκοι για τεμαχισμό πάνελ διπλής όψης, **με χρήση πρόκοψης**, ειδικά για μελαμίνες, με καλό φινιρίσμα και μεγάλη διάρκεια κοπής. Όλοι οι τύποι με γωνία 5° για κοπή μέχρι 30 mm.
Χρήση σε μηχανές: Φάλτσοπριόνια, οριζόντια τεμαχιστικά.
Δόντια: Δόντια επίπεδα-τραπεζοειδή. Με θετική γωνία κοπής.
Υλικό κοπής: Πάνελ διπλής όψης.



ΚΩΔΙΚΟΣ	[B] ΠΑΧΟΣ [b]					ΟΠΕΣ ΑΣΦΑΛΙΣΗΣ	Z	€
	ΔΙΑΜ.	ΔΟΝΤΙΟΥ	ΔΙΣΚΟΥ	α	ΤΡΥΠΑ			
LU3A 0200	Ø250	3.2	2.2	-2°	30	FT01	80	86.40
LU3A 0300	Ø300	3.2	2.2	2°	30	FT01	96	111.50

ΚΩΔΙΚΟΣ	[B] ΠΑΧΟΣ [b]					ΟΠΕΣ ΑΣΦΑΛΙΣΗΣ	Z	€
	ΔΙΑΜ.	ΔΟΝΤΙΟΥ	ΔΙΣΚΟΥ	α	ΤΡΥΠΑ			
LU3D 0100	Ø200	3.2	2.2	5°	30	2/7/42	64	66.00
LU3D 0400	Ø250	3.2	2.2	5°	30	FT01	80	88.00
LU3D 0600	Ø300	3.2	2.2	5°	30	FT01	96	106.50

ΔΙΣΚΟΙ ΓΙΑ ΚΟΠΗ ΑΛΟΥΜΙΝΙΟΥ & ΜΗ ΣΙΔΗΡΟΥΧΩΝ ΜΕΤΑΛΛΩΝ

LU5B - LU5E

Εφαρμογές: Για κοπή προφίλ και σωλήνων με πάχος από 2 έως 5 mm και πάνελ από πολυμερή, πάχους έως 20 mm.
Χρήση σε μηχανές: Φάλτσοπριόνια μονά ή διπλά με μηχανική συγκράτηση του κομματιού.
Δόντια: Δόντια επίπεδα-τραπεζοειδή **με θετική γωνία κοπής**.
Υλικό κοπής: Αλουμίνιο και μη σιδηρούχα μέταλλα, πολυμερή υλικά.



LU5D

Εφαρμογές: Για κοπή προφίλ και σωλήνων με πάχος μέχρι 3 mm. Συνιστούμε ο δίσκος να βρίσκεται πάνω από το υλικό κοπής.
Χρήση σε μηχανές: Φάλτσοπριόνια με χειρωνακτική ή μηχανική συγκράτηση του κομματιού.
Δόντια: Δόντια επίπεδα-τραπεζοειδή με αρνητική γωνία κοπής.
Υλικό κοπής: Αλουμίνιο και μη σιδηρούχα μέταλλα.

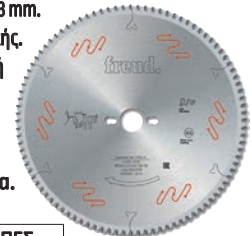

ΚΩΔΙΚΟΣ	[B] ΠΑΧΟΣ [b]					ΟΠΕΣ ΑΣΦΑΛΙΣΗΣ	Z	€
	ΔΙΑΜ.	ΔΟΝΤΙΟΥ	ΔΙΣΚΟΥ	ΤΡΥΠΑ	α			
LU5B 0300	Ø250	3.5	3.0	32	2/1/63	80	83.50	
LU5E 0100	Ø250	2.8	2.2	30	FT01	100	78.00	
LU5B 0900	Ø300	3.5	3.0	32	2/1/63	96	106.50	
LU5E 0700	Ø300	3.0	2.5	30	FT02	120	97.50	
LU5B 1700	Ø350	3.5	3.0	32	2/1/63	108	120.50	
LU5B 2300	Ø400	3.5	3.0	32	2/1/63	120	139.50	

ΚΩΔΙΚΟΣ	[B] ΠΑΧΟΣ [b]					ΟΠΕΣ ΑΣΦΑΛΙΣΗΣ	Z	€
	ΔΙΑΜ.	ΔΟΝΤΙΟΥ	ΔΙΣΚΟΥ	ΤΡΥΠΑ	α			
LU5D 0800	Ø250	3.5	3.0	30	FT02	80	83.50	
LU5D 0900	Ø250	3.5	3.0	32	2/1/63	80	83.50	
LU5D 1200	Ø300	3.5	3.0	30	FT02	96	102.30	
LU5D 1300	Ø300	3.5	3.0	32	2/1/63	96	102.30	

Υδροπλυστικές Μηχανές

ΥΔΡΟΠΛΥΣΤΙΚΕΣ ΜΗΧΑΝΕΣ ΚΡΥΟΥ ΝΕΡΟΥ

EASY START σύστημα που εξασφαλίζει ασφαλή εκκίνηση κάτω από οποιοσδήποτε ηλεκτρικές συνθήκες

TOTAL STOP διακόπτει τον κινητήρα όταν το πιστόλι είναι κλειστό εξοικονομώντας ηλεκτρική ενέργεια και νερό

KRM 1100 CLASSIC

ΤΑΣΗ :230-1
KW :1.75
ΣΤΡΟΦΕΣ :2800
ΠΙΕΣΗ :125 bar
ΠΑΡΟΧΗ :360 l/h



~~223.20€~~
150.00€



KRS 1300 EXTRA

ΤΑΣΗ :230-1
KW :2.35
ΣΤΡΟΦΕΣ :2800
ΠΙΕΣΗ :150 bar
ΠΑΡΟΧΗ :500 l/h



~~322.40€~~
215.00€



KLS1400 EXTRA

ΤΑΣΗ :230-1
KW :2.1
ΣΤΡΟΦΕΣ :2800
ΠΙΕΣΗ :150 bar
ΠΑΡΟΧΗ :400 l/h



~~310.00€~~
215.00€



Ισχυρός επαγγελματικός κινητήρας

KLS1600 GOLD EXTRA

KW :2.2
ΣΤΡΟΦΕΣ :2800
ΠΙΕΣΗ :150 bar
ΠΑΡΟΧΗ :450 l/h



~~483.60€~~
330.00€

KLS1680 GOLD PLUS

KW :2.3
ΣΤΡΟΦΕΣ :2800
ΠΙΕΣΗ :160 bar
ΠΑΡΟΧΗ :500 l/h

~~527.00€~~
370.00€



Ισχυρός επαγγελματικός κινητήρας Μπρούτζινη κεφαλή

ΕΠΑΓΓΕΛΜΑΤΙΚΕΣ ΚΑΙ ΓΙΑ ΑΓΡΟΤΙΚΗ ΧΡΗΣΗ

PTOTRWN 6036

KW :8.3
ΣΤΡΟΦΕΣ :1000 - 1450
ΠΙΕΣΗ :200 bar
ΠΑΡΟΧΗ :1380 l/h



~~3,286.00€~~
1,450.00€

Σύζευξη σε τρακτέρ



ΥΔΡΟΠΛΥΣΤΙΚΕΣ ΜΗΧΑΝΕΣ ΖΕΣΤΟΥ ΝΕΡΟΥ

KCS 450

KW :4
ΣΤΡΟΦΕΣ :2800
ΠΙΕΣΗ :150 bar
ΠΑΡΟΧΗ :600 l/h



~~3,720.00€~~
2,550.00€

Συνοδεύεται από :
σωλήνα υψηλής πίεσης
10μ από λάστιχο, πιστόλι,
αυλό, φίλτρα νερού και
πετρελαίου.

ΥΔΡΟΠΛΥΣΤΙΚΕΣ ΜΗΧΑΝΕΣ ΖΕΣΤΟΥ-ΚΡΥΟΥ ΝΕΡΟΥ

PATRIOT 140

KW :2.1
HP :2.7
ΠΙΕΣΗ :140 bar
ΠΑΡΟΧΗ :420 l/h

~~1,860.00€~~
1,300.00€

ΜΟΝΟΦΑΣΙΚΗ

Μέγιστη θερμοκρασία νερού : 90°C
Κεφαλή αλουμινίου.
Ομαλή εκκίνηση με σύστημα EASY START.
Λειτουργία TOTAL STOP.
Δοχείο απορρυπαντικού.
Βαλβίδα ασφαλείας.
Θερμική προστασία λέβητα και μοτέρ.
Ø 210 Μεγάλες ρόδες από λάστιχο
Συνοδεύεται από : Πιστόλι, αυλό, μπέκ νερού, σωλήνα υψηλής πίεσης 8μ - R1 1/4"
Διπλός διακόπτης από κρύο σε ζεστό νερό



ΥΔΡΟΠΛΥΣΤΙΚΕΣ ΜΗΧΑΝΕΣ ΖΕΣΤΟΥ ΝΕΡΟΥ

SCOUT 150

KW :2.7
ΣΤΡΟΦΕΣ :2800
ΠΙΕΣΗ :150 bar
ΠΑΡΟΧΗ :540 l/h

~~2,666.00€~~
1,790.00€

ΜΟΝΟΦΑΣΙΚΗ

Ομαλή εκκίνηση με σύστημα EASY START.
Αμπερομετρική προστασία του κινητήρα.
Ενσωματωμένα δοχεία πετρελαίου και απορρυπαντικού.
Βαλβίδα ασφαλείας.
Συνοδεύεται από : Πιστόλι, αυλό, σωλήνα υψηλής πίεσης 8μ - R1, μπέκ νερού.



Ηλεκτρικές Σκούπες

ΓΙΑ ΣΤΑΧΤΗ

CA 18 S

ΤΑΣΗ : 230
WATT (max) : 1000
ΡΟΗ (lt/sec) : 30
ΥΠΟΠΙΕΣΗ (kPa) : 18
ΜΟΤΕΡ : 1
ΚΑΔΟΣ (lt) : 18
ΚΙΛΑ : 3.6

~~84.32€~~
58.00€

- Κατασιγασμένος κινητήρας
- Διπλή ηλεκτρική μόνωση
- Μεταλλικό δοχείο
- Υφασμάτινο φίλτρο
- Εύκαμπτος σωλήνας μετάλλου 1 m



ΥΓΡΩΝ & ΣΤΕΡΕΩΝ + ΦΥΣΗΤΗΡΑΣ

CV 20 S

ΤΑΣΗ : 220
WATT (max) : 1200
ΡΟΗ (lt/sec) : 40
ΥΠΟΠΙΕΣΗ (kPa) : 18
ΜΟΤΕΡ : 1
ΚΑΔΟΣ (lt) : 20
ΚΙΛΑ : 5

~~142.60€~~
96.00€

- Κατασιγασμένος κινητήρας
- Διπλή ηλεκτρική μόνωση
- Σύστημα αναρρόφησης με ψύξη by-pass
- Λειτουργία φυσητήρα
- Μεταλλικός κάδος
- Αναδευτήρας φίλτρου
- Καλώδιο τροφοδοσίας 4 m
- Εύκαμπτος σωλήνας 1,5 m
- Εύχρηστο στήριγμα αξεσουάρ
- Αξεσουάρ Ø35



ΥΓΡΩΝ & ΣΤΕΡΕΩΝ

CV 30 X/N

ΤΑΣΗ : 220
WATT (max) : 1600
ΡΟΗ (lt/sec) : 70
ΥΠΟΠΙΕΣΗ (kPa) : 27
ΜΟΤΕΡ : 1
ΚΑΔΟΣ (lt) : 30
ΚΙΛΑ : 7.2

~~198.40€~~
135.00€

- Κατασιγασμένος κινητήρας
- Διπλή ηλεκτρική μόνωση
- Σύστημα αναρρόφησης με ψύξη by-pass
- Κάδος από ανοξείδωτο χάλυβα
- 4 περιστρεφόμενους τροχούς
- Επαγγελματικοί γάντζοι κλεισίματος
- Τρόλεϊ ανθεκτικό στα χτυπήματα
- Με φλοτέρ για υγρά
- Καλώδιο τροφοδοσίας 4 m
- Αξεσουάρ Ø35



ΥΓΡΩΝ & ΣΤΕΡΕΩΝ & ΧΡΗΣΗ ΗΛΕΚΤΡΙΚΩΝ ΕΡΓΑΛΕΙΩΝ

CV 30 ΧΕ/Ν

ΤΑΣΗ : 220
WATT (max) : 1600
ΡΟΗ (lt/sec) : 70
ΥΠΟΠΙΕΣΗ (kPa) : 27
ΜΟΤΕΡ : 1
ΚΑΔΟΣ (lt) : 30
ΚΙΛΑ : 8.2

~~268.40€~~
175.00€

- Κατασιγασμένος κινητήρας
- Διπλή ηλεκτρική μόνωση
- Σύστημα αναρρόφησης με ψύξη by-pass
- Κάδος από ανοξείδωτο χάλυβα
- Υποδοχή ηλεκτρικών εργαλείων (2200W max)
- Μεταλλικός σωλήνας προέκτασης
- Επαγγελματικοί γάντζοι κλεισίματος
- Καλώδιο τροφοδοσίας 5 m
- Εύκαμπτος σωλήνας 4 m
- Εύχρηστο στήριγμα αξεσουάρ
- Αξεσουάρ Ø35



Λίπανση

ΑΦΡΟΠΟΙΗΤΗΣ - ΑΝΑΡΡΟΦΗΤΗΡΑΣ - ΣΥΛΛΕΚΤΗΣ ΛΑΔΙΟΥ

Εργαλεία Συνεργείου

80560



Αιφροποιοτήρας 50lt

~~421.60€~~
259.00€

80555



Αναρροφητήρας συλλέκτης λαδιού με γυάλα 90lt

~~628.00€~~
379.00€

80550



Συλλέκτης λαδιού αέρα 75lt

~~334.80€~~
209.00€

ΦΟΡΗΤΗ ΕΡΓΑΛΕΙΟΘΗΚΗ

4 ΣΥΡΤΑΡΙΩΝ

80497



Κύρια χαρακτηριστικά:
• Τέσσερα συρτάρια (533x400x75)
• Κεντρικό κλειδώμα ασφαλείας
• Επιφάνεια εργασίας με χερσίσματα

~~527.00€~~
260.00€

Εργαλεία Συνεργείου

ΚΑΘΑΡΙΣΤΙΚΑ ΕΞΑΡΤΗΜΑΤΩΝ

80486



ΧΩΡΗΤ.: 13 lit
ΔΙΑΣΤΑΣΕΙΣ: 470X360X250
ΚΙΛΑ: 6.5

~~148.80€~~
85.00€

80487



ΧΩΡΗΤ.: 75 lit
ΔΙΑΣΤΑΣΕΙΣ: 790X550X320
ΚΙΛΑ: 23

~~384.40€~~
215.00€

80427



ΧΩΡΗΤ.: 75 lit
ΔΙΑΣΤΑΣΕΙΣ: 790X550X710
ΚΙΛΑ: 39

~~1,054.00€~~
590.00€

80488



ΧΩΡΗΤ.: 150 lit
ΔΙΑΣΤΑΣΕΙΣ: 1140X550X330
ΚΙΛΑ: 42

~~558.00€~~
325.00€

ΤΡΙΠΟΔΕΣ ΣΤΗΡΙΞΗΣ

80404

ΕΛΑΧ. ΥΨΟΣ: 300 mm
ΜΕΓ. ΥΨΟΣ: 425 mm
ΒΑΡΟΣ: 2 Kg



1.5 ton ΜΟΝΟΙ

~~27.65€~~
16.00€

80405

ΕΛΑΧ. ΥΨΟΣ: 345 mm
ΜΕΓ. ΥΨΟΣ: 525 mm
ΒΑΡΟΣ: 4.2 Kg



3 ton ΜΟΝΟΙ

~~49.60€~~
29.00€

80406

ΕΛΑΧ. ΥΨΟΣ: 390 mm
ΜΕΓ. ΥΨΟΣ: 660 mm
ΒΑΡΟΣ: 9 Kg



5 ton ΜΟΝΟΙ

~~142.60€~~
80.00€

80407

ΕΛΑΧ. ΥΨΟΣ: 615 mm
ΜΕΓ. ΥΨΟΣ: 975 mm
ΒΑΡΟΣ: 22.5 Kg



10 ton ΜΟΝΟΙ

~~272.80€~~
155.00€

Βαρέος τύπου Μεγάλης διαδρομής

ΤΡΙΠΟΔΕΣ ΣΤΗΡΙΞΗΣ ΠΤΥΣΣΟΜΕΝΟΙ

80400

ΕΛΑΧ. ΥΨΟΣ: 277 mm
ΜΕΓ. ΥΨΟΣ: 365 mm
ΒΑΡΟΣ: 3.38 Kg



ΖΕΥΓΟΣ 2 ton

~~41.54€~~
23.50€

80429

ΕΛΑΧ. ΥΨΟΣ: 285 mm
ΜΕΓ. ΥΨΟΣ: 400 mm
ΒΑΡΟΣ: 3.88 Kg



ΖΕΥΓΟΣ 3 ton

~~48.98€~~
28.00€

ΣΤΗΡΙΓΜΑ ΚΙΝΗΤΗΡΑ

80525

ΙΚΑΝΟΤΗΤΑ: 500 Kg
ΜΗΚΟΣ: 1500 mm
ΒΑΡΟΣ: 28 Kg



~~173.60€~~
105.00€

Εργαλεία Συνεργείου

ΞΑΠΛΩΣΤΡΕΣ

80454 ~~58.90€~~
37.00€
 ΔΙΑΣΤΑΣΕΙΣ : 900X400X100



80569 ~~52.08€~~
 36"
35.00€
 ΔΙΑΣΤΑΣΕΙΣ : 950X450X90



80455 ~~75.64€~~
45.00€
 ΔΙΑΣΤΑΣΕΙΣ : 1010X475X130



80460 ~~83.08€~~
47.00€
 ΔΙΑΣΤΑΣΕΙΣ : 1025X425X105



80570 ~~62.00€~~
 40"
42.00€
 ΔΙΑΣΤΑΣΕΙΣ : 1050X500X90



ΚΑΡΟΤΣΟΓΡΥΛΟΣ ΜΕ ΣΑΣΙ ΑΛΟΥΜΙΝΙΟΥ

80444 **1.5 ton**
 Σύστημα γρήγορης ανύψωσης με διπλό τιαστόνι
 ΕΛΑΧ. ΥΨΟΣ : 90 mm
 ΜΕΓ. ΥΨΟΣ : 355 mm
 ΒΑΡΟΣ : 14.3 Kg
 ΔΙΑΣΤΑΣΕΙΣ : 595X295X180mm
~~310.00€~~
199.00€



ΚΑΘΙΣΜΑ ΜΕ ΡΟΔΕΣ
80456 ~~69.44€~~
39.00€
 ΔΙΑΣΤΑΣΕΙΣ : 360X365X365



ΚΑΘΙΣΜΑ ΕΡΓΑΣΙΑΣ ΜΕ ΡΥΘΜΙΣΗ

80428 ~~142.60€~~
85.00€
 ΔΙΑΣΤΑΣΕΙΣ : 435X380X400
 Περιοχή ανύψωσης 120 m



ΚΑΡΟΤΣΟΓΡΥΛΟΙ ΧΑΜΗΛΟΚΟΡΜΟΙ

80447 **2 ton**
 ΕΛΑΧ. ΥΨΟΣ : 89 mm
 ΜΕΓ. ΥΨΟΣ : 359 mm
 ΒΑΡΟΣ : 14 Kg
 ΔΙΑΣΤΑΣΕΙΣ : 556X234X140mm
~~155.00€~~
89.00€



80443 **2.5 ton**
 ΕΛΑΧ. ΥΨΟΣ : 85 mm
 ΜΕΓ. ΥΨΟΣ : 455 mm
 ΒΑΡΟΣ : 34 Kg
 ΔΙΑΣΤΑΣΕΙΣ : 640X342X174mm
~~347.20€~~
199.00€



ΚΑΡΟΤΣΟΓΡΥΛΟΙ

80531 **2 ton**
 ΕΛΑΧ. ΥΨΟΣ : 130 mm
 ΜΕΓ. ΥΨΟΣ : 330 mm
 ΒΑΡΟΣ : 6.5 Kg
 ΔΙΑΣΤΑΣΕΙΣ : 435X210X135mm
~~74.40€~~
45.50€



80537 **3 ton**
 ΕΛΑΧ. ΥΨΟΣ : 143 mm
 ΜΕΓ. ΥΨΟΣ : 475 mm
 ΒΑΡΟΣ : 23 Kg
 ΔΙΑΣΤΑΣΕΙΣ : 620X375X195mm
~~210.80€~~
125.00€



ΥΔΡΑΥΛΙΚΟΙ ΓΡΥΛΟΙ ΜΠΟΥΚΑΛΑΣ

ΣΕ ΒΑΛΙΤΣΑΚΙ 80430

ΑΝΥΨΩΣΗ : 80 mm
ΡΥΘΜΙΣΗ ΥΨΟΥΣ : 48 mm
ΜΕΓ. ΥΨΟΣ : 276 mm
ΕΛΑΧ. ΥΨΟΣ : 148 mm

2
ton

~~43.40€~~
25.50€

80433

ΑΝΥΨΩΣΗ : 115 mm
ΡΥΘΜΙΣΗ ΥΨΟΥΣ : 60 mm
ΜΕΓ. ΥΨΟΣ : 365 mm
ΕΛΑΧ. ΥΨΟΣ : 190 mm

8
ton

~~61.38€~~
35.00€

80435

ΑΝΥΨΩΣΗ : 125 mm
ΡΥΘΜΙΣΗ ΥΨΟΥΣ : 60 mm
ΜΕΓ. ΥΨΟΣ : 390 mm
ΕΛΑΧ. ΥΨΟΣ : 205 mm

15
ton

~~88.04€~~
50.00€

ΣΕ ΒΑΛΙΤΣΑΚΙ 80431

ΑΝΥΨΩΣΗ : 110 mm
ΡΥΘΜΙΣΗ ΥΨΟΥΣ : 60 mm
ΜΕΓ. ΥΨΟΣ : 350 mm
ΕΛΑΧ. ΥΨΟΣ : 180 mm

3
ton

~~46.60€~~
29.00€

80434

ΑΝΥΨΩΣΗ : 120 mm
ΡΥΘΜΙΣΗ ΥΨΟΥΣ : 60 mm
ΜΕΓ. ΥΨΟΣ : 380 mm
ΕΛΑΧ. ΥΨΟΣ : 200 mm

12
ton

~~75.64€~~
44.00€

80436

ΑΝΥΨΩΣΗ : 130 mm
ΡΥΘΜΙΣΗ ΥΨΟΥΣ : 60 mm
ΜΕΓ. ΥΨΟΣ : 407 mm
ΕΛΑΧ. ΥΨΟΣ : 217 mm

20
ton

~~107.88€~~
65.00€

80432

ΑΝΥΨΩΣΗ : 110 mm
ΡΥΘΜΙΣΗ ΥΨΟΥΣ : 60 mm
ΜΕΓ. ΥΨΟΣ : 355 mm
ΕΛΑΧ. ΥΨΟΣ : 185 mm

5
ton

~~51.46€~~
30.00€



ΚΑΒΑΛΕΤΑ ΔΙΠΛΗΣ ΑΣΦΑΛΕΙΑΣ

80401

ΙΚΑΝΟΤΗΤΑ : 2000 Kg
ΜΕΓ. ΥΨΟΣ : 265 mm
ΕΛΑΧ. ΥΨΟΣ : 417 mm



~~61.38€~~
35.00€
ΖΕΥΓΟΣ

80402

ΙΚΑΝΟΤΗΤΑ : 3000 Kg
ΜΕΓ. ΥΨΟΣ : 281 mm
ΕΛΑΧ. ΥΨΟΣ : 419 mm



~~75.64€~~
44.00€
ΖΕΥΓΟΣ

80403

ΙΚΑΝΟΤΗΤΑ : 6000 Kg
ΜΕΓ. ΥΨΟΣ : 383 mm
ΕΛΑΧ. ΥΨΟΣ : 600 mm



~~136.40€~~
79.00€
ΖΕΥΓΟΣ

ΚΑΣΕΤΙΝΕΣ ΕΡΓΑΛΕΙΩΝ

80465

Σετ με 14 κλειδιά για φίλτρα λαδιού



~~99.20€~~
60.00€

ΚΑΒΑΛΕΤΑ ΓΙΑ ΚΙΝΗΤΗΡΕΣ

80524



~~217.00€~~
130.00€

ΙΚΑΝΟΤΗΤΑ : 680 Kg
ΔΙΑΣΤΑΣΕΙΣ : 860x280x210 mm
ΒΑΡΟΣ : 27 Kg

80408



~~303.80€~~
169.00€
ΣΠΑΣΤΟ

ΙΚΑΝΟΤΗΤΑ : 680 Kg
ΔΙΑΣΤΑΣΕΙΣ : 860x420x160 mm
ΒΑΡΟΣ : 33 Kg

ΚΑΒΑΛΕΤΑ ΓΙΑ ΜΟΤΟΣΙΚΛΕΤΕΣ

80481

ΙΚΑΝΟΤΗΤΑ : 100 Kg
ΤΡΟΧΟΣ : ΕΜΠΡΟΣ
ΒΑΡΟΣ : 6 Kg



~~60.14€~~
35.00€

Εργαλεία Συνεργείου

ΣΑΣΜΑΝΟΓΡΥΛΟΙ

80520



ΔΥΝΑΤΟΤΗΤΑ : 500 Kg
ΕΛΑΧ. ΥΨΟΣ : 1120 mm
ΜΕΓ. ΥΨΟΣ : 1880 mm

~~318.00€~~
195.00€

ΜΕΤΑΦΟΡΕΑΣ ΟΧΗΜΑΤΟΣ CAR DOLLY (2τεμ.)

80533

ΙΚΑΝΟΤΗΤΑ : 450 Kg
ΔΙΑΣΤΑΣΕΙΣ : 602x385x140 mm
ΒΑΡΟΣ : 18 Kg (τεμ.)



~~155.00€~~
94.00€

ΣΤΗΡΙΓΜΑ ΧΑΡΤΙΟΥ

80425

ΔΙΑΣΤΑΣΕΙΣ : 270X240X360
ΒΑΡΟΣ : 1.5 Kg

~~44.02€~~
26.00€



80426

ΔΙΑΣΤΑΣΕΙΣ : 840X710X430
ΒΑΡΟΣ : 2.25 Kg

~~49.60€~~
29.00€



ΑΝΥΨΩΤΙΚΟ ΜΟΤΟΣΥΚΛΕΤΑΣ

80536

ΔΥΝΑΤΟΤΗΤΑ ΑΝΥΨΩΣΗΣ : 680 Kg
ΕΥΡΟΣ ΑΝΥΨΩΣΗΣ : 120 - 387 mm
ΔΙΑΣΤΑΣΕΙΣ : 800x360x915 mm
ΒΑΡΟΣ : 28 Kg

~~272.80€~~
165.00€



ΓΕΡΑΝΑΚΙΑ ΣΠΑΣΤΑ

80521

ΔΥΝΑΤΟΤΗΤΑ ΑΝΥΨΩΣΗΣ : 1000 Kg
ΕΥΡΟΣ ΑΝΥΨΩΣΗΣ : 2200 mm

A : 1435
B : 1130
C : 790
D : 960
ΒΑΡΟΣ : 65 Kg

~~458.80€~~
280.00€



80522

ΔΥΝΑΤΟΤΗΤΑ ΑΝΥΨΩΣΗΣ : 2000 Kg
ΕΥΡΟΣ ΑΝΥΨΩΣΗΣ : 2380 mm

A : 1550
B : 1570
C : 800
D : 975
Kg : 68 Kg

~~496.00€~~
300.00€



ΠΑΛΕΤΟΦΟΡΑ ΥΔΡΑΥΛΙΚΑ

80496

ΦΑΡΔΟΣ : 550 mm
ΜΗΚΟΣ ΠΟΔΙΟΥ : 1100 mm
Κατάλληλα για κοινή ευρωπαϊκά (EURO Pallet)

~~837.00€~~
469.00€

2,5
ton

80449

ΦΑΡΔΟΣ : 550 mm
ΜΗΚΟΣ ΠΟΔΙΟΥ : 1100 mm
Κατάλληλα για κοινή ευρωπαϊκά (EURO Pallet)

~~992.00€~~
570.00€

3
ton



ΠΡΕΣΣΕΣ

80415

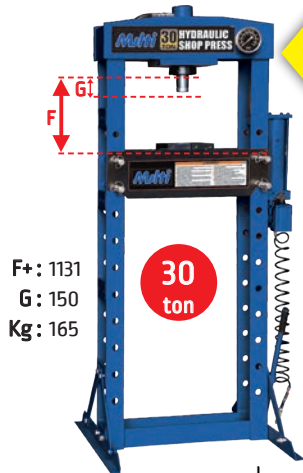

~~2,046.00€~~
1,200.00€

HEAVY DUTY
Βαρέος τύπου

Με πνευματικό
ή χειροκίνητο
χειριστήριο

F+: 1131
G: 150
Kg: 165

30 ton

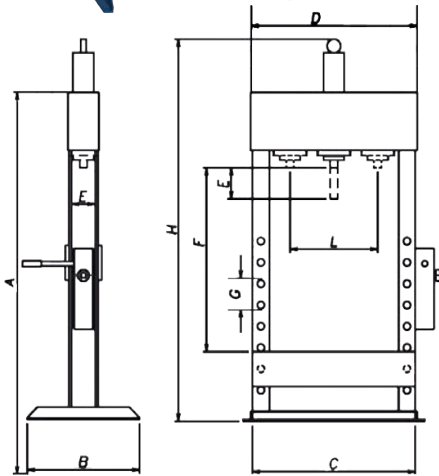

ΠΡΕΣΣΕΣ ΦΑΝΟΠΟΪΑΣ ΣΕ ΒΑΛΙΤΣΑΚΙ

80534



~~279.00€~~
169.00€

ΕΜΒΟΛΟ : 125 mm
MIN : 270 mm
MAX : 395 mm
ΒΑΡΟΣ : 17 Kg

4 ton

80535



~~359.60€~~
215.00€

ΕΜΒΟΛΟ : 135 mm
MIN : 358 mm
MAX : 493 mm
ΒΑΡΟΣ : 30 Kg

10 ton

80526



~~806.00€~~
475.00€

10 ton

80527



~~806.00€~~
500.00€

20 ton

80539

HEAVY DUTY
Βαρέος
τύπου

~~899.00€~~
550.00€



20 ton

80540

HEAVY DUTY
Βαρέος
τύπου

~~1,426.00€~~
849.00€



30 ton

80541

Πνευματική

~~1,612.00€~~
975.00€



30 ton

80542

HEAVY DUTY
Βαρέος
τύπου

~~2,542.00€~~
1,550.00€



40 ton

80543

HEAVY DUTY
Βαρέος
τύπου

~~2,728.00€~~
1,650.00€



50 ton

ΚΩΔΙΚΟΣ	A(mm)	B(mm)	C(mm)	D(mm)	E(mm)	F(mm)	G(mm)	H(mm)	ΔΙΑΔΡΟΜΗ ΕΜΒΟΛΟΥ(mm)	ΕΥΡΟΣ ΕΡΓΑΣΙΑΣ (mm)	Kg
80526	1300	560	635	560	130	900	110	1590	135	90-858	70
80527	1570	560	690	600	83	1100	145	1860	145	90-1035	90
80539	1570	560	690	600	83	1100	145	1860	145	90-1035	90
80540	1760	750	700	520	140	1050	160	720	150	130-820	150
80541	1760	750	700	520	140	1050	160	720	150	130-820	150
80542	1720	1000	700	695	170	860	185	990	235	100-885	220
80543	1720	1000	700	695	170	860	185	990	235	100-885	235

Εργαλεία Συνεργείου

ΦΟΡΤΙΣΤΕΣ ΑΥΤΟΜΑΤΟΙ

Για όλους τους τύπους μπαταριών μολύβδου οξέος - Πλήρως αυτόματη φόρτιση 8 βημάτων

IDCMAX5

Ισχύς : 60W
Τάση : 6/12V
Ρεύμα φόρτισης : 6VDC, 1A
12VDC, 1A/4A

~~54.56€~~
35.00€



IDCMAX15

Ισχύς : 280W
Τάση : 6/12V
Ρεύμα φόρτισης : 6VDC, 2A/5A
12VDC, 2A/5A/10A
15A BOOST

~~138.20€~~
69.00€



IDCMAX22

Ισχύς : 350W
Τάση : 12/24V
Ρεύμα φόρτισης : 12VDC, 2/4/6/8/10/15/20A
24VDC, 3.5/7.5A
20A BOOST

~~167.40€~~
93.00€



ΕΚΚΙΝΗΤΕΣ ΚΑΙ POWER BANK

PPSMAX 400

Έξοδος : 5V/1A, 5V/2A
Έξοδος 12V : 10 A max
Χωρητικότητα μπαταρίας : 8000 mAh
Τάση εισόδου : 15 V / 1 A
Ρεύμα εκκίνησης : 200 A
Max. Ρεύμα εκκιν. : 400 A
Βάρος : 0.9 kg

~~142.60€~~
73.00€

Κατάλληλο για βενζινοκινητήρες μέχρι 3.0 L



Περιλαμβάνουν : Ένδειξη στάθμης, φωτισμό LED, καλώδια φόρτισης συσκευών

PPSMAX 500

Έξοδος : 5V/2A
Έξοδος 12V : 10 A max
Έξοδος 16V : 2A για λάπτοπ
Έξοδος 19V : 3,5A για λάπτοπ
Χωρητικότητα μπαταρίας : 12000 mAh
Τάση εισόδου : 15 V / 1 A
Ρεύμα εκκίνησης : 300 A
Max. Ρεύμα εκκιν. : 500 A
Βάρος : 1.2 kg

~~192.20€~~
95.00€

Κατάλληλο για βενζινοκινητήρες μέχρι 4.0 L



PPSMAX 600

Έξοδος : 5V/1A, 5V/2A
Έξοδος 12V : 10 A max
Έξοδος 19V : 3,5A για λάπτοπ
Χωρητικότητα μπαταρίας : 18000 mAh
Τάση εισόδου : 15 V / 1 A
Ρεύμα εκκίνησης : 350 A
Max. Ρεύμα εκκιν. : 600 A
Βάρος : 1.45 kg

~~235.60€~~
119.00€

Κατάλληλο για βενζινοκινητήρες μέχρι 6.0 L, για πετρελαιοκινητήρες 5.0L



ΦΟΡΤΙΣΤΕΣ ΜΠΑΤΑΡΙΑΣ 230V - 1

FAST MAX 15

WATT : 300
VOLT : 12/24
A : 8

~~96.72€~~
55.00€

Για μπαταρίες 18 - 120 Ah

FAST MAX 30

WATT : 480
VOLT : 12/24
A : 17

~~124.00€~~
72.00€

Για μπαταρίες 30 - 200 Ah

FAST MAX 50

WATT : 960
VOLT : 12/24
A : 40

~~155.00€~~
90.00€



ΦΟΡΤΙΣΗ - ΕΚΚΙΝΗΣΗ

VELOX MAX 430

WATT : 760
VOLT : 12/24
ΦΟΡΤΙΣΗ A : 45
ΕΚΚΙΝΗΣΗ A : 260

~~279.00€~~
160.00€

VELOX MAX 730

WATT : 1500
VOLT : 12/24
ΦΟΡΤΙΣΗ A : 90
ΕΚΚΙΝΗΣΗ A : 500

~~347.20€~~
199.00€



ΕΠΑΓΓΕΛΜΑΤΙΚΟΙ ΦΟΡΤΙΣΤΕΣ ΕΚΚΙΝΗΤΕΣ ΜΠΑΤΑΡΙΩΝ ΜΟΝΟΦΑΣΙΚΟΙ ΜΕ ΜΙΚΡΟΠΕΖΕΡΓΑΣΤΗ

CYBER 600

KW : 4
VOLT : 6/12/24
ΦΟΡΤΙΣΗ (12V) : 32A
ΕΚΚΙΝΗΣΗ (12V) : 200A
ΕΚΚΙΝΗΣΗ (24V) : 150A
Για μπαταρίες έως 300 Ah

~~1,364.00€~~
769.00€



CYBER 1000

KW : 11
VOLT : 6/12/24
ΦΟΡΤΙΣΗ (12V) : 52A
ΕΚΚΙΝΗΣΗ (12V) : 400A
ΕΚΚΙΝΗΣΗ (24V) : 300A
Για μπαταρίες έως 500 Ah

~~1,736.00€~~
849.00€



ΕΠΑΝΑΦΟΡΤΙΖΟΜΕΝΟΙ ΕΚΚΙΝΗΤΕΣ

PPS 16

Είσοδος : 12V DC 1.2A
Έξοδος : 12V DC
Χωρητικότητα : 15Ah
Ρεύμα κορυφής : 1600A

~~359.60€~~
255.00€



PPS 50

Είσοδος : 12V DC 3A
Έξοδος : 12/24V DC
Χωρητικότητα : 2x22Ah
Ρεύμα κορυφής : 5000/2500A

~~1,178.00€~~
819.00€



ΦΟΡΗΤΟΙ ΕΚΚΙΝΗΤΕΣ ΚΑΙ POWER BANK ΜΕ ΜΠΑΤΑΡΙΑ ΛΙΘΙΟΥ

FAST 20K

Είσοδος : 12V DC 1.2A
Έξοδος : 12V DC
Χωρητικότητα : 20Ah
Ρεύμα κορυφής : 2000A

~~409.20€~~
290.00€



FAST 35K

Είσοδος : 12V DC 3A
Έξοδος : 12/24V DC
Χωρητικότητα : 35Ah
Ρεύμα κορυφής : 3000/2000A

~~744.00€~~
525.00€



Εργαλεία Συνεργείου

ΕΚΚΙΝΗΤΕΣ ΚΑΙ POWER BANK

Για μπαταρίες 40 - 400 Ah

FAST 7K

Μέγιστο ρεύμα εκκίνησης : 1000A
Ρεύμα εκκίνησης : 350A
Χωρητικότητα μπαταρίας : 6000Ah
Χρόνος φόρτισης : 6h

Εκκινήτης 12V
4000J - BME 35*

Power Bank
USB 5V - 2,1A

Διαστάσεις : 135x76x16
Βάρος : 0,25kg

~~148.80€~~
105.00€



Κατάλληλοι για εκκίνηση όλων των τύπων μπαταριών και ΛΙΘΙΟΥ Pb (WET - AGM - GEL) - Lithium (LiFePO4)

FAST 10K

Μέγιστο ρεύμα εκκίνησης : 1300A
Ρεύμα εκκίνησης : 400A
Χωρητικότητα μπαταρίας : 10000Ah
Χρόνος φόρτισης : 3h

Εκκινήτης 12V
6000J - BME 35*

Power Bank
USB 5V - 2,1A
DC 19V - 3,5A

Διαστάσεις : 170x82x32
Βάρος : 0,40kg

~~229.40€~~
150.00€



Συμπαράδονται με



Έξυπνο καλώδιο

FAST 15K

Μέγιστο ρεύμα εκκίνησης : 1500A
Ρεύμα εκκίνησης : 500A
Χωρητικότητα μπαταρίας : 15000Ah
Χρόνος φόρτισης : 5h

Εκκινήτης 12V
8000J - BME 35*

Power Bank
USB 5V - 2,1A
DC 19V - 3,5A

Διαστάσεις : 170x82x32
Βάρος : 0,50kg

~~279.00€~~
195.00€



Συμπαράδονται με



Έξυπνο καλώδιο

ΦΟΡΤΙΣΤΕΣ ΜΠΑΤΑΡΙΑΣ 230V - 1

ΦΟΡΤΙΣΤΕΣ ΜΠΑΤΑΡΙΑΣ ΗΛΕΚΤΡΟΝΙΚΟΙ

**TRADITIONAL
PRO CHARGE**

**ELECTRONIC
STAR & STOP**

MATIC 119



VOLT : 12 - 9A
maxAh : 120

~~136.40€~~
96.00€

MACH 113

VOLT : 12 - 3A
maxAh : 40

~~66.96€~~
46.50€

MACH 214

VOLT : 6/12 - 4A
maxAh : 60

~~98.52€~~
63.00€

MATIC 113

VOLT : 12 - 1,5A
maxAh : 30

~~94.24€~~
66.00€

MATIC 116

VOLT : 12 - 6A
maxAh : 90

~~138.20€~~
91.00€



ΦΟΡΤΙΣΗ - ΤΑΧΕΙΑ ΦΟΡΤΙΣΗ - ΕΚΚΙΝΗΣΗ

- ▶ Για φόρτιση μπαταριών οξέως - μολύβδου ▶ Τάση φόρτισης 12V και 24V ▶ Ρύθμιση ρεύματος φόρτισης
- ▶ Προστασία από υπερφόρτιση ▶ Προστασία από ανάστροφη τοποθέτηση ακροδεκτών και βραχυκυκλώματος ακροδεκτών
- ▶ Καλώδιο τροφοδοσίας 2m με φικς Schuko (για μονοφασικά)



CLASS B 350E

VOLT : 230-1
KW ΦΟΡΤ. : 1.1
KW ΕΚΙΝ. : 5
VOLT : 12/24
ΦΟΡΤΙΣΗ A(12V) : 35
ΕΚΚΙΝΗΣΗ A(0V) : 300

Για φόρτιση μπαταριών έως 400 Ah

Ρεύμα εκκίνησης (1V) : 220A

~~558.00€~~
390.00€



CLASS B 400E

VOLT : 230-1
KW ΦΟΡΤ. : 1.3
KW ΕΚΙΝ. : 6
VOLT : 12/24
ΦΟΡΤΙΣΗ A(12V) : 40
ΕΚΚΙΝΗΣΗ A(0V) : 400

Για φόρτιση μπαταριών έως 500 Ah

Ρεύμα εκκίνησης (1V) : 270A

~~651.00€~~
450.00€



CLASS B 4500

VOLT : 230-1
KW ΦΟΡΤ. : 1.7
KW ΕΚΙΝ. : 7.5
VOLT : 12/24
ΦΟΡΤΙΣΗ A(12V) : 75
ΕΚΚΙΝΗΣΗ A(0V) : 500

Για φόρτιση μπαταριών έως 600 Ah

Ρεύμα εκκίνησης (1V) : 350A

~~899.00€~~
625.00€



Με 4 θέσεις φόρτισης

ταχύφορτιση με χρονοδιακόπτη

Γεννήτριες

ΒΕΝΖΙΝΟΚΙΝΗΤΕΣ ΓΕΝΝΗΤΡΙΕΣ

GS 3007 MV

- Περιέλιξη χαλκού
- AVR Σταθεροποιητής τάσης



~~558.00€~~

329.00€



GS 6515 EV

- Περιέλιξη χαλκού
- AVR Σταθεροποιητής τάσης
- Εκκίνηση με ηλεκτρική μίξα



~~1,302.00€~~

775.00€



- Συνεχής παροχή σταθερού ρεύματος.
- Σύστημα αυτόματης διακοπής σε έλλειψη λαδιού.
- Ασφάλεια υπερφόρτωσης. - Βολτόμετρο.

ΚΩΔΙΚΟΣ	GS 3007 MV	GS 6515 EV
ΙΣΧΥΣ Η/Ζ max	3.0KW	6.5KW
ΣΥΝΕΧΕΣ ΡΕΥΜΑ DC	12V/8.3A	12V/8.3A
ΜΕΓΙΣΤΗ ΙΣΧΥΣ (HP)	7	15
ΡΕΥΜΑΤΟΔΟΤΕΣ A.C.	230V EURO SC	230V EURO SC
ΚΥΒΙΣΜΟΣ [cm ³]	208	420
ΧΩΡ. ΔΟΧΕΙΟΥ [lt]	11	23
ΒΑΡΟΣ [kg]	26	45

Κινητήρες

ΒΕΝΖΙΝΟΚΙΝΗΤΗΡΕΣ

Παραδίδεται με κλειδιά, μπαταρία, λαβές μεταφοράς και ρόδες

GE 7 MV



~~241.80€~~

129.00€

- ΚΙΝΗΤΗΡΑΣ (OHV) : Αερόψυκτος 4χρονος
- Σχεδίαση OHV που αυξάνει την απόδοση της καύσης
 - Εύκολη εκκίνηση με κορδόνι και εργονομική μαλακή λαβή
 - Υψηλής ποιότητας υλικά που εξασφαλίζουν αξιόπιστη και μακρόχρονη χρήση
 - Χαμηλή κατανάλωση καυσίμου και λαδιού

ΚΩΔΙΚΟΣ	GE 7 MV	GE 15 EV
ΙΣΧΥΣ max (Kw/3600 R.P.M.)	4.35	10
ΚΥΒΙΣΜΟΣ [cm ³]	208	458
ΧΩΡ. ΔΟΧΕΙΟΥ ΒΕΝΖΙΝΗΣ [lt]	3.2	6.5
ΧΩΡΗΤΙΚΟΤΗΤΑ ΛΑΔΙΟΥ [lt]	0.6	5
ΚΑΘΑΡΟ ΒΑΡΟΣ [kg]	13.5	36
ΑΞΟΝΑΣ [mm]	70x55	92x69

GE 15 EV



~~651.00€~~

379.00€

Αντλίες

ΒΕΝΖΙΝΟΚΙΝΗΤΕΣ ΦΥΓΟΚΕΝΤΡΙΚΕΣ ΑΝΤΛΙΕΣ

- Αυτόματης αναρρόφησης
- Τετράχρονος κινητήρας OHV αερόψυκτος



GP 730 V

~~322.40€~~

189.00€

GP 760 V

~~334.80€~~

205.00€

ΚΩΔΙΚΟΣ	GP 730 V	GP 760 V
ΙΣΧΥΣ ΚΙΝΗΤΗΡΑ [Kw]	4.2	4.2
ΣΤΟΜΙΟ ΑΝΤΛΙΑΣ	50	80
ΜΑΝΟΜΕΤΡΙΚΟ max.[m]	23	28
ΠΑΡΟΧΗ max.[m ³ /h]	30	60
ΒΑΡΟΣ [kg]	20	22

ΒΕΝΖΙΝΟΚΙΝΗΤΕΣ ΦΥΓΟΚΕΝΤΡΙΚΕΣ ΑΝΤΛΙΕΣ

- Αυτόματης αναρρόφησης
- Τετράχρονος κινητήρας OHV αερόψυκτος
- Σκελετός για πλήρη προστασία και αντικραδασμικές βάσεις



GP 980

~~651.00€~~

399.00€

GP 13100

~~868.00€~~

525.00€

ΚΩΔΙΚΟΣ	GP 980	GP 13100
ΙΣΧΥΣ ΚΙΝΗΤΗΡΑ [Kw]	6.75	9.6
ΔΟΧΕΙΟ ΚΑΥΣΙΜΟΥ [lt]	6.5	6.5
ΚΑΤΑΝΑΛΩΣΗ ΚΑΥΣΙΜΟΥ	325g/KW.h	325g/KW.h
ΣΤΟΜΙΟ ΑΝΤΛΙΑΣ	4"	4"
ΜΑΝΟΜΕΤΡΙΚΟ max.[m]	20	20
ΠΑΡΟΧΗ max.[m ³ /h]	80	100
ΥΨΟΣ ΑΝΑΡΡΟΦΗΣΗΣ max.[m]	7	7
ΔΙΑΣΤΑΣΕΙΣ [ΜxΠxΥ] [mm]	640x465x525	640x465x525
ΒΑΡΟΣ [kg]	42	44

ΑΝΤΛΙΕΣ

ΚΑΘΑΡΟΥ

SPC 750

~~97.96€~~
59.00€



Με περιέλιξη χαλκού

ΥΠΟΒΡΥΧΙΕΣ ΑΝΤΛΙΕΣ ΝΕΡΟΥ

SPD 400C

ΑΚΑΘΑΡΤΟΥ

~~85.56€~~
48.50€



Με περιέλιξη χαλκού

SPD 1100C

~~121.52€~~
70.00€



Οι αντλίες καθαρού νερού διαθέτουν
λεπτή βύση ώστε να έχουν
ικανότητα αναρρόφησης έως 2mm.

ΚΩΔΙΚΟΣ	SPC 750	SPD 400C	SPD 1100C
ΙΣΧΥΣ	750W	400W	1000W
ΣΤΟΜΙΟ	1"-1.1/4"-1.1/2"	1"G-1.1/4"G	1"G-1.1/4"G-1.1/2"G
ΜΑΝΟΜ. max.(m)	8.5	5	9.5
ΠΑΡΟΧΗ max.(l/h)	12500	7500	15000
ΣΩΜΑΤΙΔΙΑ max.	5mm	35mm	1/5/35mm

ΚΑΘΑΡΟΥ

SPC 900INC

~~155.00€~~
87.00€



Με περιέλιξη χαλκού

ΥΠΟΒΡΥΧΙΕΣ ΑΝΤΛΙΕΣ ΙΝΟΧ

SPD 750INC

ΑΚΑΘΑΡΤΟΥ

~~130.20€~~
74.00€



Με περιέλιξη χαλκού

SPD 1100INC

~~130.20€~~
75.00€



Με περιέλιξη χαλκού

ΚΩΔΙΚΟΣ	SPC 900INC	SPD 750INC	SPD 1100INC
ΙΣΧΥΣ	900W	750W	1100W
ΣΤΟΜΙΟ	1"G-1.1/4"G-1.1/2"G	1"G-1.1/4"G-1.1/2"G	1"G-1.1/4"G-1.1/2"G
ΜΑΝΟΜ. max.(m)	9	8	9.5
ΠΑΡΟΧΗ max.(l/h)	13000	12500	18500
ΣΩΜΑΤΙΔΙΑ max.	5mm	35mm	1/5/35mm

ΥΠΟΒΡΥΧΙΑ ΠΗΓΑΔΙΩΝ

SP 800

~~161.20€~~
89.00€



JET ΑΥΤΟΜΑΤΗΣ ΑΝΑΡΡΟΦΗΣΗΣ

JET GP 800

~~142.60€~~
65.00€



ΚΩΔΙΚΟΣ	SP 800	JET GP 800
ΙΣΧΥΣ	800W	800W
ΥΨΟΣ ΑΝΑΡΡΟΦ. max.(m)	-	8
ΣΤΟΜΙΟ	1.1/4"-1.1/4"	1"
ΜΑΝΟΜΕΤΡΙΚΟ max.(m)	30	38
ΠΑΡΟΧΗ max.(l/h)	5500	3200
ΣΩΜΑΤΙΔΙΑ max.	0.5mm	

Αντλία JET αυτόματης αναρρόφησης με
διακόπτη ηλεκτρονικού ελέγχου
πίεσης. Η κεφαλή της διαθέτει
ενσωματωμένο φίλτρο νερού και
αντεπίστροφη βαλβίδα.
Ο διακόπτης προστατεύει επίσης την αντλία
σε περίπτωση που δεν υπάρξει νερό.

- Όλες οι αντλίες διαθέτουν :
- Μαντεμένιο σώμα και βάση
 - Μπρούντζινη φτερωτή (impeller)
 - Ανοξειδωτο άξονα
 - Χάλκινη περιέλιξη μοτέρ

JET ΑΥΤΟΜΑΤΗΣ ΑΝΑΡΡΟΦΗΣΗΣ ΜΑΝΤΕΜΕΝΙΕΣ

JET 750A

~~173.60€~~
105.00€

ΠΕΡΙΦΕΡΕΙΑΚΕΣ

VP 370

~~84.32€~~
49.00€

ΦΥΓΟΚΕΝΤΡΙΚΕΣ

CP 1100

~~285.20€~~
165.00€

JET 1100A

~~192.20€~~
109.00€

VP 750

~~138.20€~~
76.00€

Κατάλληλες τόσο για βιομηχανικές, όσο και αστικές εφαρμογές : Αύξηση πίεσης σε υψηλά κτίρια και εγκαταστάσεις πυρόσβεσης, αρθρευτικά κήπου, μεταφορά νερού σε μεγάλες αποστάσεις κλπ.

Κατάλληλες για την μεταφορά καθαρού νερού, άντληση νερού από πηγάδι, αύξηση πίεσης σε τρεχούμενο νερό κ.λπ.

Κατάλληλες για την μεταφορά καθαρού νερού για οικιακή χρήση, μικρά συστήματα κλιματισμού κ.λπ.

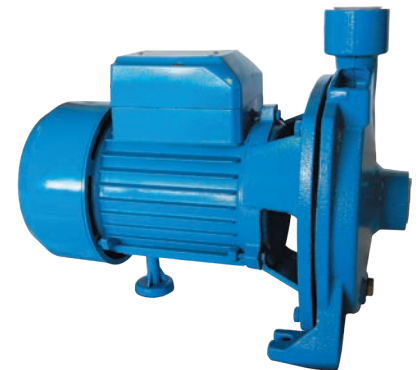
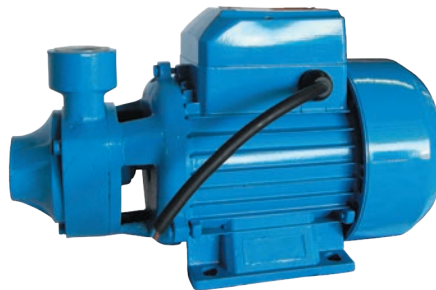
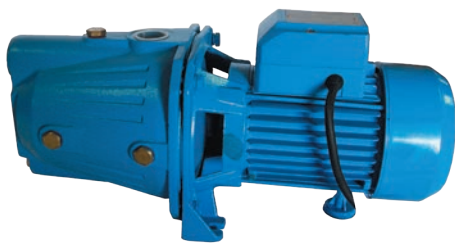

ΚΩΔΙΚΟΣ	JET 750A	JET 1100A	VP 370	VP 750	CP 1100
ΙΣΧΥΣ	750W	1100W	370W	750W	1100W
ΣΤΟΜΙΟ	1"	1"	1"	1"	1"
ΜΑΝΟΜ. max.(m)	43	55	35	50	35
ΠΑΡΟΧΗ max.(l/h)	3600	3600	2100	3600	7800

ΠΙΕΣΤΙΚΟ ΣΥΓΚΡΟΤΗΜΑ

ΑΥJET 24

Για την επαρκή παροχή πίεσης του νερού σε όλες τις οικιακές εφαρμογές

~~254.20€~~
149.00€

JET ΑΥΤΟΜΑΤΗΣ ΑΝΑΡΡΟΦΗΣΗΣ ΙΝΟΧ

JET 750AIN

Κατάλληλες για την μεταφορά καθαρού νερού, άντληση νερού από πηγάδι, αύξηση πίεσης σε τρεχούμενο νερό κ.λπ.

~~179.80€~~
99.00€



ΚΩΔΙΚΟΣ	ΑΥJET 24
ΙΣΧΥΣ	750W
ΤΑΣΗ/ΣΥΧΝΟΤΗΤΑ	230V/50Hz
ΔΟΧΕΙΟ	24 lt
ΣΤΟΜΙΟ ΑΝΤΛΙΑΣ	1"
ΜΑΝ/ΤΡΙΚΟ max.(m)	43

ΚΩΔΙΚΟΣ	JET 750AIN
ΙΣΧΥΣ	750W
ΥΨΟΣ ΑΝΑΡΡΟΦ. max.(m)	9
ΣΤΟΜΙΟ	1"
ΜΑΝΟΜΕΤΡΙΚΟ max.(m)	43
ΠΑΡΟΧΗ max.(l/h)	3600

Κήπος

ΒΕΝΖΙΝΟΚΙΝΗΤΑ ΘΑΜΝΟΚΟΠΤΙΚΑ

GUK-52	GUK-62 AV
223.20€ 129.00€	297.60€ 179.00€
<p>ΚΙΝΗΤΗΡΑΣ : Δίχρονος μονοκύλινδρος, αερόψυκτος</p> <p>ΚΥΒΙΣΜΟΣ : 52cc</p> <p>ΙΣΧΥΣ : 2HP / 1.45KW</p> <p>ΧΩΡΗΤ. ΔΟΧΕΙΟΥ ΚΑΥΣΙΜΩΝ : 1.2lt</p> <p>ΔΙΑΜΕΤΡΟΣ ΣΩΛΗΝΑ : Ø26mm</p> <p>ΒΑΡΟΣ : 7.5Kg</p>	<p>ΑΝΤΙΚΡΑΔΑΣΜΙΚΟ</p> <p>NEO</p> <p>ΚΥΒΙΣΜΟΣ : 62cc</p> <p>ΙΣΧΥΣ : 3HP / 2.2KW</p> <p>ΧΩΡΗΤ. ΔΟΧΕΙΟΥ ΚΑΥΣΙΜΩΝ : 1.2lt</p> <p>ΔΙΑΜΕΤΡΟΣ ΣΩΛΗΝΑ : Ø28mm</p> <p>ΒΑΡΟΣ : 10.5Kg</p>

- Μεταλλικός δίσκος 3 δοντιών, πλάτος κοπής 25,5cm
- Κεφαλή μεσινέζας, πλάτος κοπής 46cm
- Εργονομική χειρολαβή
- Επαγγελματικός ιμάντας ώμων

ΒΕΝΖΙΝΟΚΙΝΗΤΑ ΚΟΝΤΑΡΟΠΡΙΟΝΑ

GAK-02510	GAK-02510S
204.60€ 129.00€	285.20€ 165.00€
<p>ΚΥΒΙΣΜΟΣ : 25.4cc</p> <p>ΙΣΧΥΣ : 1,2HP / 0.9KW</p> <p>ΧΩΡΗΤ. ΔΟΧΕΙΟΥ ΚΑΥΣΙΜΩΝ : 600ml</p> <p>ΜΗΚΟΣ ΛΑΜΑΣ : 25mm</p> <p>ΜΗΚΟΣ ΣΩΛΗΝΑ : 1500mm</p> <p>ΣΤΡΟΦΕΣ ΚΙΝΗΤΗΡΑ : 7500rpm</p> <p>ΔΙΑΜΕΤΡΟΣ ΣΩΛΗΝΑ : Ø26mm</p> <p>ΒΑΡΟΣ : 6.8Kg</p>	<p>ΚΥΒΙΣΜΟΣ : 25.4cc</p> <p>ΙΣΧΥΣ : 1,2HP / 0.9KW</p> <p>ΧΩΡΗΤ. ΔΟΧΕΙΟΥ ΚΑΥΣΙΜΩΝ : 600ml</p> <p>ΜΗΚΟΣ ΛΑΜΑΣ : 25mm</p> <p>ΜΗΚΟΣ ΣΩΛΗΝΑ : 1500mm (σπαστό)</p> <p>+750mm (προέκταση)</p> <p>ΣΤΡΟΦΕΣ ΚΙΝΗΤΗΡΑ : 7500rpm</p> <p>ΔΙΑΜΕΤΡΟΣ ΣΩΛΗΝΑ : Ø26mm</p> <p>ΒΑΡΟΣ : 6.8Kg</p>

Ρυθμιζόμενη σε κλίση κεφαλή 0°-90°

ΤΡΟΧΗΛΑΤΑ ΘΑΜΝΟΚΟΠΤΙΚΑ

GUK-W-52	GUK-W-62
254.20€ 155.00€	285.20€ 169.00€
<p>ΚΥΒΙΣΜΟΣ : 52cc</p> <p>ΙΣΧΥΣ : 2,0HP / 1.45KW</p> <p>ΔΙΑΜΕΤΡΟΣ ΡΟΔΑΣ : 30cm</p> <p>ΔΙΑΜΕΤΡΟΣ ΣΩΛΗΝΑ : 26mm</p> <p>ΧΩΡΗΤΗΤΑ ΔΟΧΕΙΟΥ ΚΑΥΣΙΜΟΥ : 1,200ml</p> <p>ΔΙΑΣΤΑΣΕΙΣ : 54x51x34cm</p> <p>ΒΑΡΟΣ : 12Kg</p>	<p>ΚΥΒΙΣΜΟΣ : 62cc</p> <p>ΙΣΧΥΣ : 3,0HP / 2.2KW</p> <p>ΔΙΑΜΕΤΡΟΣ ΡΟΔΑΣ : 30cm</p> <p>ΔΙΑΜΕΤΡΟΣ ΣΩΛΗΝΑ : 26mm</p> <p>ΧΩΡΗΤΗΤΑ ΔΟΧΕΙΟΥ ΚΑΥΣΙΜΟΥ : 1,200ml</p> <p>ΔΙΑΣΤΑΣΕΙΣ : 54x51x34cm</p> <p>ΒΑΡΟΣ : 13Kg</p>

ΚΙΝΗΤΗΡΑΣ : Δίχρονος μονοκύλινδρος, αερόψυκτος
Κεφαλή μεσινέζας, πλάτος κοπής 46cm
Μεταλλικός δίσκος 3 δοντιών, πλάτος κοπής 25,5cm

ΒΕΝΖΙΝΟΚΙΝΗΤΟ ΠΟΛΥΜΗΧΑΝΗΜΑ

GPM-02541	OREGON GPM-5241	GPM-05251	OREGON GPM-5251
ΚΥΒΙΣΜΟΣ : 25.4cc	ΚΥΒΙΣΜΟΣ : 52cc	ΚΥΒΙΣΜΟΣ : 52cc	ΚΥΒΙΣΜΟΣ : 52cc
ΙΣΧΥΣ : 1,2HP / 0.7KW	ΙΣΧΥΣ : 2HP / 1.45KW	ΙΣΧΥΣ : 2HP / 1.45KW	ΙΣΧΥΣ : 2HP / 1.45KW
4 σε 1	4 σε 1	5 σε 1	5 σε 1
318.00€ 189.00€	359.60€ 210.00€	372.00€ 219.00€	396.80€ 235.00€

ΚΙΝΗΤΗΡΑΣ : Δίχρονος μονοκύλινδρος, αερόψυκτος

- Μεταλλικός δίσκος 3 δοντιών, πλάτος κοπής 25,5cm
- Κεφαλή μεσινέζας, πλάτος κοπής 46cm
- Αλυσσπρίνο Λάμα/Αλυσίδα 10", Βήμα/τύπος αλυσίδας: 3/8"
- Πάχος αλυσίδας: 0,050", Σύνδεσμοι: 39τμ
- Μπορντουροφάλιδο (GPM-05251 - GPM-5251) μήκος 40cm, μέγιστη διάμετρος κοπής 2cm
- Επαγγελματικός ιμάντας ώμων
- Βάρος κινητήρα : 2.45Kg
- Βάρος μπορντουροφάλιδου : 2.22Kg
- Βάρος αλυσσπρίνου : 1.53Kg
- Βάρος θαμνοκοπτικού : 1.74Kg
- Μέγιστο ύψος με αλυσσπρίνο : 3,20m



ΧΩΡΗΤ. ΔΟΧΕΙΟΥ ΚΑΥΣΙΜΩΝ : 1.2lt
ΔΙΑΜΕΤΡΟΣ ΣΩΛΗΝΑ : Ø26mm
ΒΑΡΟΣ : 7.65Kg

1. Προέκταση αλουμινίου
2. Κεφαλή μεσινέζας
3. Μεταλλικός δίσκος
4. Αλυσσπρίνο
5. Μπορντουροφάλιδο (GPM-05251 - GPM-5251)

ΒΕΝΖΙΝΟΚΙΝΗΤΟ ΨΑΛΙΔΙ ΜΠΟΡΝΤΟΥΡΑΣ

GCM-260

Μήκος λάμας : 60cm
Πάχος κοπής : 20mm
Διακόπτης
Εκκίνηση με ντίζα
Προφυλακτήρας χεριών
Περιστροφή χειρολαβής 180°

~~272.80€~~
159.00€

ΚΥΒΙΣΜΟΣ : 25.4cc
ΙΣΧΥΣ : 1.2HP / 0.9kW
ΧΩΡΗΤ. ΔΟΧΕΙΟΥ ΚΑΥΣΙΜΩΝ : 0.5lt
ΒΑΡΟΣ : 7.3Kg



ΒΕΝΖΙΝΟΚΙΝΗΤΟ ΓΕΩΤΡΥΠΑΝΟ - ΤΡΙΒΕΛΑ

GTR-52

ΚΙΝΗΤΗΡΑΣ : Δίχρονος μονοκύλινδρος, αερόψυκτος
Στροφές : 240rpm
Καύσιμο : Βενζινόλαδο 1:25
Δυνατότητα τρυπήματος : 100/150/200mm

~~297.60€~~
169.00€

ΚΥΒΙΣΜΟΣ : 52cc
ΙΣΧΥΣ : 2HP / 1.45KW
ΧΩΡΗΤ. ΔΟΧΕΙΟΥ ΚΑΥΣΙΜΩΝ : 1.2lt
ΒΑΡΟΣ : 10.2Kg

Παραδίδεται με αρίδα Ø40mm

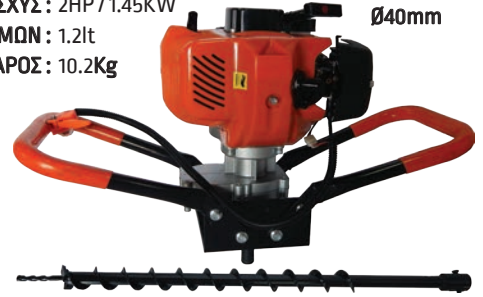

ΒΕΝΖΙΝΟΚΙΝΗΤΟ ΑΛΥΣΟΠΡΙΟΝΟ ΚΛΑΔΕΥΤΙΚΟ

GAP-02510

ΚΥΒΙΣΜΟΣ : 25.4cc
ΙΣΧΥΣ : 1.2HP / 0.9KW
ΜΗΚΟΣ ΛΑΜΑΣ (cm) : 25
ΣΤΡΟΦΕΣ ΚΙΝΗΤΗΡΑ : 7500rpm
ΧΩΡΗΤ. ΔΟΧΕΙΟΥ ΚΑΥΣΙΜΩΝ : 230ml
ΒΑΡΟΣ : 3.5Kg

~~173.60€~~
99.00€



GAP-2510

ΚΥΒΙΣΜΟΣ : 25.4cc
ΙΣΧΥΣ : 1.2HP / 0.9KW
ΜΗΚΟΣ ΛΑΜΑΣ (cm) : 25
ΣΤΡΟΦΕΣ ΚΙΝΗΤΗΡΑ : 7500rpm
ΧΩΡΗΤ. ΔΟΧΕΙΟΥ ΚΑΥΣΙΜΩΝ : 230ml
ΒΑΡΟΣ : 3.5Kg

~~241.80€~~
139.00€



ΚΙΝΗΤΗΡΑΣ : Δίχρονος μονοκύλινδρος, αερόψυκτος

ΚΑΡΜΠΥΡΑΤΕΡ



Λάμα & Καθένα OREGON 25,4 cm



ΒΕΝΖΙΝΟΚΙΝΗΤΟ ΑΛΥΣΟΠΡΙΟΝΟ

GAP-04116

ΚΥΒΙΣΜΟΣ : 41cc
ΙΣΧΥΣ : 2,0HP / 1.5KW
ΜΗΚΟΣ ΛΑΜΑΣ (cm) : 40.6
ΣΤΡΟΦΕΣ ΚΙΝΗΤΗΡΑ : 7500rpm
ΧΩΡΗΤ. ΔΟΧΕΙΟΥ ΚΑΥΣΙΜΩΝ : 550ml
ΒΑΡΟΣ : 6.7Kg

~~179.80€~~
105.00€



ΚΙΝΗΤΗΡΑΣ : Δίχρονος μονοκύλινδρος, αερόψυκτος

GAP-5220

ΚΥΒΙΣΜΟΣ : 52cc
ΙΣΧΥΣ : 2.7HP / 2.0KW
ΜΗΚΟΣ ΛΑΜΑΣ (cm) : 50.8
ΣΤΡΟΦΕΣ ΚΙΝΗΤΗΡΑ : 7500rpm
ΧΩΡΗΤ. ΔΟΧΕΙΟΥ ΚΑΥΣΙΜΩΝ : 550ml
ΒΑΡΟΣ : 6.7Kg

~~272.80€~~
160.00€

ΚΑΡΜΠΥΡΑΤΕΡ



Λάμα & Καθένα OREGON 50,8 cm



GAP-05220

ΚΥΒΙΣΜΟΣ : 52cc
ΙΣΧΥΣ : 2.7HP / 2.0KW
ΜΗΚΟΣ ΛΑΜΑΣ (cm) : 50.8
ΣΤΡΟΦΕΣ ΚΙΝΗΤΗΡΑ : 7500rpm
ΧΩΡΗΤ. ΔΟΧΕΙΟΥ ΚΑΥΣΙΜΩΝ : 550ml
ΒΑΡΟΣ : 6.7Kg

~~186.00€~~
119.00€

Λάμα & Καθένα GARDY



Κήπος

ΨΕΚΑΣΤΙΚΑ

Ψεκαστήρας προπίεσης χειρός

GPS-05

ΧΩΡΗΤ. ΔΟΧΕΙΟΥ : 5lit
ΠΙΕΣΗ : 2.5Bar

~~20.09€~~
13.90€



Ψεκαστήρας προπίεσης χειρός

GPS-08

ΧΩΡΗΤ. ΔΟΧΕΙΟΥ : 8lit
ΠΙΕΣΗ : 1.5-4Bar

~~24.92€~~
17.20€



Ψεκαστήρας πλάτης μπαταρίας

GPS-16

ΧΩΡΗΤ. ΔΟΧΕΙΟΥ : 16lit
ΠΙΕΣΗ : 2-4Bar

~~45.26€~~
31.50€



ΩΘΟΥΜΕΝΟ

GBLS-16

ΧΩΡΗΤ. ΔΟΧΕΙΟΥ : 16lit
ΠΙΕΣΗ : 4Bar
ΔΙΑΣΤΑΣΕΙΣ : 40x18x55
ΒΑΡΟΣ : 7Kg

~~148.80€~~
85.00€



ΒΕΝΖΙΝΟΚΙΝΗΤΑ ΧΛΟΟΚΟΠΤΙΚΑ

GBNS-16

ΧΩΡΗΤ. ΔΟΧΕΙΟΥ : 16lit
ΠΙΕΣΗ : 4Bar
ΔΙΑΣΤΑΣΕΙΣ : 38x18x49
ΒΑΡΟΣ : 7Kg

~~99.20€~~
55.00€



ΑΥΤΟΚΙΝΟΥΜΕΝΟ

GLM41-132

ΚΥΒΙΣΜΟΣ : 132cc
ΙΣΧΥΣ : 4 Hp
ΧΩΡΗΤΙΚΟΤΗΤΑ ΚΑΔΟΥ : 45lit
ΔΙΑΜΕΤΡΟΣ ΚΟΠΗΣ : 41cm
ΚΕΝΤΡΙΚΟ ΡΥΘΜ. ΥΨΟΣ ΚΟΠΗΣ : 25-75mm (7 θέσεις)
ΔΙΑΣΤΑΣΕΙΣ : 710x525x410mm
ΒΑΡΟΣ : 24Kg

Πλαίσιο : Χάλυβας
Χειρολαβή : Softgrip
Ρόδες μπροστά : Ø18cm
Ρόδες πίσω : Ø20cm

~~396.80€~~
245.00€



GLM53-173N

173cc
6 Hp
65lit
53cm
25-75mm (8 θέσεις)
890x583x500mm
41.2Kg
Πλαίσιο : Χάλυβας
Χειρολαβή : Softgrip
Ρόδες μπροστά : Ø20cm
Ρόδες πίσω : Ø25cm
Ρόδες : από λάστιχο

ΚΙΝΗΤΗΡΑΣ
DUCAR



4 σε 1
με mulching*

*χλωρολίπανση

~~520.00€~~
375.00€

ΦΥΣΗΤΗΡΑΣ ΑΝΑΡΡΟΦΗΤΗΡΑΣ ΧΕΙΡΟΣ

GBL-26

ΚΥΒΙΣΜΟΣ : 25.4cc
 ΙΣΧΥΣ : 1,0HP / 0.75KW
 ΟΓΚΟΣ ΑΕΡΑ : 0,13m³/s
 ΧΩΡΗΤ. ΔΟΧΕΙΟΥ ΚΑΥΣΙΜΩΝ : 0,75L
 ΔΙΑΣΤΑΣΕΙΣ : 58x35,5x36cm
 ΒΑΡΟΣ : 7Kg

~~229,40€~~
149.00€



ΦΥΣΗΤΗΡΑΣ ΕΠΙΝΩΤΙΟΣ ΒΕΝΖΙΝΗΣ

GBL-520

ΚΥΒΙΣΜΟΣ : 52cc
 ΙΣΧΥΣ : 2,0HP / 1.45KW
 ΟΓΚΟΣ ΑΕΡΑ : 0,30m³/s
 ΧΩΡΗΤ. ΔΟΧΕΙΟΥ ΚΑΥΣΙΜΩΝ : 1,5L
 ΔΙΑΣΤΑΣΕΙΣ : 45x41,5x53,5cm
 ΒΑΡΟΣ : 10,3Kg

~~347,20€~~
209.00€



ΛΑΣΤΙΧΑ ΠΟΤΙΣΜΑΤΟΣ ΚΗΠΟΥ

Το αυξημένο πάχος και η υψηλή πυκνότητα πλέξης εγγυώνται λάστιχα υψηλής και μακράς αντοχής, λειτουργικά για ποικιλία εφαρμογών, ακόμα και επαγγελματικών. Λάστιχα στρώσεων PVC ενισχυμένα με υψηλής αντοχής πολυεστερικό πλέγμα. Η εσωτερική στρώση προλαμβάνει τον σχηματισμό άγλης. Λαμβάνοντας υπόψη το πάχος, τα λάστιχα έχουν μοναδικές μηχανικές ιδιότητες και αντοχή σε παραμόρφωση και σπάσιμο. Εφαρμογές: κηπουρική και παροχή νερού.

STEADY

- 3 στρώσεων πλέξης λάστιχο
- Αντοχή από -10°C έως +50°C
- Προστασία από την ακτινοβολία UV



ΚΩΔΙΚΟΣ	ΜΗΚΟΣ	ΔΙΑΣΤΑΣΗ	€
ADG 12S 15	15m	1.2"	7.50
ADG 15S 15	15m	5/8"	9.00
ADG 19S 25	25m	3/4"	22.00
ADG 25S 50	50m	1"	92.00

TEX PLUS

- 5 στρώσεων πλέξης λάστιχο
- Αντοχή από -10°C έως +50°C
- Προστασία από την ακτινοβολία UV
- Anti-torsion ειδικό πλέγμα για να μην συστρέφεται και τσακίζει όπως οι απλοί σωλήνες. Το πλέγμα tricot από νήμα, δεν σχηματίζει κόμπους ούτε διπλώνει, εξασφαλίζοντας εύκολη χρήση



ΚΩΔΙΚΟΣ	ΜΗΚΟΣ	ΔΙΑΣΤΑΣΗ	€
ADG 12PL 15	15m	1.2"	10.80
ADG 15PL 15	15m	5/8"	12.50
ADG 15PL 50	50m	5/8"	41.60
ADG 19PL 25	25m	3/4"	32.00
ADG 19PL 50	50m	3/4"	64.00

860EA/31

B008600992



Σετ με 30 μύτες και μαγνητική αυτόματη συγκράτηση, σε πλαστική κασετίνα

	861LP	●	0,5x3-0,6x4,5-0,8x5,5-1,0x5,5-1,2x6,5-1,6x8 mm
	861PH	⊕	PH1-PH2-PH3
	861PZ	⊕	PZ1-PZ-PZ3
	861PE	○	2-3-4-5-6-8 mm
	861TX	⊗	T8-T9-T10-T15-T20-T25-T27-T30-T40
	861PQ	○	1-2-3 mm
	882M1	○ 1/4 - ● 1/4	

X
31



~~42.78€~~
24.70€

1256/C21-1

B012560122



Σετ με 21 μύτες και μαγνητική αυτόματη συγκράτηση, σε πλαστική κασετίνα

	1256LP	●	1,5-2-2,5 mm
	1256PH	⊕	PH0-PH1
	1256PZ	⊕	PZ0-PZ1
	1256PE	○	0,7-0,9-1,3-1,5-2-2,5-3 mm
	1256TX	⊗	T4-T5-T6-T7
	1256RTX	⊗	T8-T10-T15
		4 mm	99 mm

X
22



~~34.72€~~
20.30€

903E/C42

B009031042



Συλλογή με 13 εξάγωνα καρυδάκια, 18 μύτες, 4 γωνιακά κλειδιά Allen και 7 βοηθητικά εξαρτήματα, σε πλαστική κασετίνα

	C900	○	4-4,5-5-5,5-6-7-8-9-10-11-12-13-14 mm
	900E/55	⊗	
	C900/25		
	C900/20		50 mm
	C900/20L		100 mm
	C900/42		115 mm
	C900/30		150 mm
	96	○	1,3-1,5-2-2,5 mm
	C900AD	⊗ 1/4"	
	861LP	●	⊗ 0,6x4-0,8x5,5-1,2x6,5 mm
	861PH	⊕	⊗ PH1-PH2-PH3
	861PZ	⊕	⊗ PZ1-PZ2-PZ3
	861PE	○	⊗ 3-4-5-6 mm
	861TX	⊗	⊗ T10-T15-T20-T25-T30

X
42



~~105.40€~~
61.00€

190x160x60 mm

923E-PE/C18

B009231028

12" 







Συλλογή με 18 καρυδάκια με μύτη Allen,
σε πλαστική κασετίνα

X
18

~~155.00€~~
90.00€



285x210x84 mm

 55 mm	C920PE		4-5-6-7-8-10-12 14-17-19 mm
 100 mm	C920PE-L		4-5-6-7-8 mm
 140 mm	C920PE-XL		10-12-14 mm

923E-TX/C18

B009231018

12" 







Συλλογή με 18 καρυδάκια με μύτη
για βίδες Torx®,
σε πλαστική κασετίνα

X
18

~~142.60€~~
83.00€



285x210x84 mm

 55 mm	C920TX		T20-T25-T27-T30-T40- T45-T50-T55-T60-T70
 100 mm	C920TX-L		T20-T25-T27-T30-T40
 140 mm	C920TX-XL		T45-T50-T55

923E-FTX/C17

B009231017

12"  





Συλλογή με 17 καρυδάκια χειρός
για βίδες Torx®,
σε πλαστική κασετίνα

X
17

~~104.16€~~
60.00€



285x210x84 mm

	C920FTX		E10-E12-E14-E16-E18-E20- E22-E24
	C920TX		T20-T25-T27-T30-T40-T45- T50-T55-T60

913E/C33
B009131033

3/8"

**X
33**

Συλλογή με 28 εξάγωνα καρυδάκια και
5 βοηθητικά εξαρτήματα,
σε πλαστική κασετίνα

~~173.60€~~
100.00€



285x210x84 mm

	C910A	○	6-7-8-9-10-11-12-13-14-15-16-17-18-19-20-21-22-24 mm
	C910AL	○	8-9-10-12-13-14-17-19 mm
	C956E	○	16 mm (5/8") 21 mm (13/16")
	910E/55	⊗	
	C910/25		
	C910/21		75 mm
	C910/22		150 mm
	C920/15F	□ 1/2" - ■ 3/8"	

923E/C25
B009231025

1/2"

**X
25**

Συλλογή με 20 εξάγωνα καρυδάκια και
5 βοηθητικά εξαρτήματα,
σε πλαστική κασετίνα

~~204.60€~~
120.00€



285x210x84 mm

	C920A	○	8-9-10-11-12-13-14-15-16-17-18-19-20-21-22-23-24-27-30-32 mm
	920E/55	⊗	
	C920/25		
	C920/21		125 mm
	C920/22		250 mm
	C910/16F	□ 3/8" - ■ 1/2"	



928E/C17
B009282017

3/4"

**X
17**

Συλλογή με 12 εξάγωνα καρυδάκια και 5 βοηθητικά εξαρτήματα, σε πλαστική κασετίνα

~~589.00€~~
340.00€

	C928A	○	22-24-27-30-32-34-36-38-41-46-50-55 mm
	C928/55	⊗	
	C928/25		
	C928/21		100 mm
	C928/22		200 mm
	C928/42		455 mm

555x370x92 mm



903E/C98
B009031098

1/4" 1/2"

**X
98**

Συλλογή με 45 εξάγωνα καρυδάκια, 35 μύτες, 4 γωνιακά κλειδιά Allen και 14 βοηθητικά εξαρτήματα, σε πλαστική κασετίνα

~~347.20€~~
205.00€

1/4"		C900	○	4-4,5-5-5,5-6-7-8-9-10-11-12-13-14 mm
		C900L	○	6-7-8-9-10-11-12-13 mm
		900E/55	⊗	
		C900/25		
		C900/20		50 mm
		C900/20L		100 mm
		C900/30		150 mm
		C900/42		115 mm

1/2"		C920A	○	10-11-12-13-14-15-16-17-18-19-20-21-22-24-27-30-32 mm
		C920L	○	14-15-17-19-22 mm
		C956C	○	16 mm (5/8") - 21 mm (13/16")
		920E/55	⊗	
		C920/25		
		C920/21		125 mm
		C920/22		250 mm

	C910/16F	□ 3/8" - ■ 1/2"
	C895/6	□ 1/2" - ○ 5/16"
	C900AD	⊗ 1/4"
	892/0	● 1/4" - ■ 1/4"

375x295x84 mm



	861PH	⊕	⊗ PH1-PH2
	861PZ	⊕	⊗ PZ1-PZ2
	861PE	○	⊗ 3-4-5-6 mm
	861LP	●	⊗ 0,6x4-0,8x5,5-1,2x6,5 mm
	861TX	⊗	⊗ T10-T15-T20-T25-T27-T30
	C866LP	●	⊗ 1,6x8-1,6x10-2,0x12 mm
	C866PH	⊕	⊗ PH3-PH4
	C866PZ	⊕	⊗ PZ3-PZ4
	866PE	○	⊗ 7-8-10-12-14 mm
	866TX	⊗	⊗ T40-T45-T50-T55-T60-T70
	96	○	○ 1,3-1,5-2-2,5 mm

903E/C170
B009031170

1/4" 3/8" 1/2"

Συλλογή με 74 εξάγωνα καρυδάκια, 42 μύτες, 30 καρυδάκια με μύτη, 7 γωνιακά κλειδιά Allen και 17 βοηθητικά εξαρτήματα, σε πλαστική κασετίνα

**X
170**

~~620.00€~~
360.00€



453x375x90 mm

1/4"

	C900	○	4-4,5-5-5,5-6-7-8-9-10-11-12-13-14 mm
	C900L	○	4-5-6-7-8-9-10 mm
	900E/55	⊕	
	C900/25		
	C900/20		50 mm
	C900/20L		100 mm
	C900/30		150 mm
	C900/42		115 mm
	C900FTX	⊗	E4-E5-E6-E7-E8
	C900LP	●	0,8x4-1,0x5,5-1,2x6,5-1,2x8 mm
	C900PH	⊕	PH0-PH1-PH2
	C900PZ	⊕	PZ0-PZ1-PZ2
	C900ME	○	3-4-5-6 mm
	C900TX	⊗	T08-T09-T10-T15-T20-T25-T27-T30
	C900RTX	⊗	T08-T09-T10-T15-T20-T25-T27-T30

3/8"

	C910A	○	10-11-12-13-14-15-16-17-18-19 mm
	C910AL	○	10-11-12-13-14-15 mm
	C910FTX	⊗	E10-E11-E12-E14-E16
	C956E	○	18 mm (11/16")
	910E/55	⊕	
	C910/25		
	C910/22		150 mm

1/2"

	C920A	○	10-11-12-13-14-15-16-17-18-19-20-21-22-24-27-30-32 mm
	C920L	○	16-17-18-19-22 mm
	C920FTX	⊗	E18-E20-E24
	C956C	○	16 mm (5/8") - 21 mm (13/16")
	920E/55	⊕	
	C920/25		
	C920/21		125 mm
	C920/22		250 mm
	C910/16F	□ 3/8" - ■ 1/2"	

	96	○	0,9-1,5-2-2,5-3-4-5 mm
	C895/4	□ 3/8" - ◇ 5/16"	
	C895/6	□ 1/2" - ◇ 5/16"	
	C900AD	⊕ - ⊖	
	892/0	⊕ - ⊖	
	861RTX	⊗	T09-T10-T15-T20-T25-T27-T30-T40
	861TX	⊗	T6-T7-T8
	861RIBE	⊗	7-8-9 mm
	861XZN	○	5-6-8 mm
	C866LP	●	1,6x8-1,6x10-2,0x12 mm
	C866PH	⊕	PH3-PH4
	C866PZ	⊕	PZ3-PZ4
	866PE	○	7-8-10-12-14 mm
	866TX	⊗	T40-T45-T50-T55-T60-T70
	866RTX	⊗	T40-T45-T50-T55-T60-T70

2046E/C116

B020460116



1/4"
1/2"

Εργαλειοθήκη με συλλογή
με 116 εργαλεία για γενική συντήρηση,
σε πλαστική κασετίνα

X
116



~~558.00€~~
330.00€

453x375x90 mm

1/4"		C900	○	4-4,5-5-5,5-6-7-8-9-10-11-12-13-14 mm
		C900L	○	6-7-8-9-10-11-12-13 mm
		900E/55	⊕	
		C900/25		
		C900/20		50 mm
		C900/20L		100 mm
		C900/30		150 mm
		C900/42		115 mm

1/2"		C920A	○	10-11-12-13-14-15-16-17-18-19-20-21-22-24-27-30-32 mm
		C920L	○	14-15-17-19-22 mm
		C956C	○	16 mm (5/8") - 21 mm (13/16")
		920E/55	⊕	
		C920/25		
		C920/21		125 mm
		C920/22		250 mm
		C910/16F	□ 3/8" - ■ 1/2"	
		C895/6F	□ 1/2" - ○ 5/16"	

	C900AD	⊕ 1/4"
	892/0	● 1/4" - ■ 1/4"
	861PH	⊕ PH1-PH2
	861PZ	⊕ PZ1-PZ2
	861PE	○ 3-4-5-6 mm
	861LP	● 0,6x4-0,8x5,5-1,2x6,5 mm
	861TX	⊕ T10-T15-T20-T25-T27-T30
	C866LP	● 1,6x8-1,6x10-2,0x12 mm
	C866PH	⊕ PH3-PH4
	C866PZ	⊕ PZ3- PZ4
	866PE	○ 7-8-10-12-14 mm
	866TX	⊕ T40-T45-T50-T55-T60-T70
	42C	⊕ 7-8-9-10-11-12-13-14-15-16-17-18-19 mm
	96/SC9	○ 1,5-2-2,5-3-4-5-6-8-10 mm

2047E/C108

B020470008



1/4"
1/2"

Εργαλειοθήκη με συλλογή
με 108 εργαλεία για γενική συντήρηση,
σε πλαστική κασετίνα

X
108



~~651.00€~~
380.00€

555x370x92 mm

1/4"		C900	○	4-4,5-5-5,5-6-7-8-9-10-11-12-13-14 mm
		900E/55	⊕	
		C900/25		
		C900/20		50 mm
		C900/20L		100 mm
		C900/30		150 mm
		C900/42		115 mm

●		861LP	0,5x3-0,6x4,5-0,8x5,5-1,0x5,5-1,2x6,5-1,6x8 mm
⊕		861PH	1-2-3
⊕		861PZ	1-2-3
○		861PE	2-3-4-5-6-8 mm
⊕		861TX	T8-T9-T10-T15-T20-T25-T27-T30-T40
○		861PQ	1-2-3 mm
○		882M1	○ 1/4 - ● 1/4

1/2"		C920A	○	10-11-12-13-14-15-16-17-18-19-20-21-22-24-27-30-32 mm
		C956C	○	16 mm (5/8") - 21 mm (13/16")
		920E/55	⊕	
		C920/25		
		C920/21		125 mm
		C920/22		250 mm
		C910/16F	□ 3/8" - ■ 1/2"	

	C900AD	⊕ 1/4"
	42C	⊕ 7-8-9-10-11-12-13-14-15-16-17-18-19 mm
	96/SC9	○ 1,5-2-2,5-3-4-5-6-8-10 mm
	1048	250 mm
	1082CM	160 mm
	1150CM	180 mm
	1166CM	160 mm
	1201E	● 3x75-4x100-5,5x125 6,5x150mm
	1202E	⊕ PH1-PH2
	1370C	300 g

2054E-100
B020540001



1/4"

**X
100**

**Εργαλειοθήκη με συλλογή
με 100 εργαλεία για γενική συντήρηση**

• Ενσωματωμένος μαλακός δίσκος τακτοποίησης

~~589.00€~~
349.00€



400x300x140 mm

	42C		6-7-8-9-10-11-12-13-14-15-16-17-19 mm
	96K/SP9		1,5-2-2,5-3-4-5-6-8-10 mm
	1048C		250 mm
	1082CM		160 mm
	1150CM		180 mm
	1166CM		160 mm
	1201E		3x75-5,5x100-6,5x150 mm
	1202E		PH0x60-PH1x80-PH2x100 mm
	1253		3,5x100 mm
	1370C		300 g
	1692/3		3 m
	1770A		9 mm
	1770RL		10x
	1777BM		190 mm
	1725CR		150 mm

860EA/31

	861LP	0,5x3-0,6x4,5-0,8x5,5-1,0x5,5-1,2x6,5-1,6x8 mm
	861PH	1-2-3
	861PZ	1-2-3
	861PE	2-3-4-5-6-8 mm
	861TX	T8-T9-T10-T15-T20-T25-T27-T30-T40
	861PQ	1-2-3 mm
	882M1	○ 1/4 - ● 1/4



1/4"

	882P/80	○ 1/4 - ● 1/4
	895 /1	○ 1/4 - □ 1/4
	C900	○ 4-4,5-5-5,5-6-7-8-9-10-11-12-13-14 mm
	C900/20	50 mm
	C900/20L	100 mm
	C900/25	
	C900/30	150 mm
	C900/42	115 mm
	C900/48	150 mm

2054E-128
B020540002



1/4"
3/8"

X
128

Εργαλειοθήκη με συλλογή με 128 εργαλεία για γενική συντήρηση

• Ενσωματωμένοι μαλακοί δίσκοι τακτοποίησης

~~719.20€~~

425.00€

860EA/31

	861LP	0.5x3-0.6x4.5- 0.8x5.5-1.0x5.5- 1.2x6.5-1.6x8 mm
	861PH	1-2-3
	861PZ	1-2-3
	861PE	2-3-4-5-6-8 mm
	861TX	T8-T9-T10-T15-T20 T25-T27-T30-T40
	861PQ	1-2-3 mm
	882M1	○ 1/4 - ● 1/4



1256/C21-1

	1256LP	●	1,5-2-2,5 mm
	1256PH	⊕	PH0-PH1
	1256PZ	⊕	PZ0-PZ1
	1256PE	○	0,7-0,9-1,3-1,5-2-2,5-3 mm
	1256TX	⊕	T4-T5-T6-T7
	1256RTX	⊕	T8-T10-T15
			4 mm 99 mm



400x300x140 mm



	42C	⊕	7-8-9-10-11-12-13-14-15-16-17-19 mm
	96K/SP9	○	1,5-2-2,5-3-4-5-6-8-10 mm
	1048C		250 mm
	1082CM	↗	160 mm
	1150CM	≡	180 mm
	1166CM	●	160 mm
	1201E	●	3x75-5,5x100-6,5x150 mm
	1202E	⊕	PH0x60-PH1x80-PH2x100 mm
	1128BMXC		150 mm
	1370C		300 g
	1692/3		3 m
	1771	3x	18 mm
	1771RL		10x
	1833XS/2		133 mm Batteries: 2xAAA (not included)

1/4"

	895 /1	○	1/4 - □ 1/4
	C900	○	4-4,5-5-5,5-6-7-8-9-10-11-12-13 mm
	C900/20L		100 mm
	C900/25		
	C900/30		150 mm
	C900/42		115 mm
	C900/48	⊕	150 mm

3/8"

	C910A	○	14-15-17-18-19-22-24 mm
	C910/22		150 mm
	C910/25		
	C910/72	⊕	200 mm
	C920/15F	□	1/2" - ■ 3/8"

2056E
B020560010



1/4"
1/2"

Εργαλειοθήκη με συλλογή με 163 εργαλεία για γενική συντήρηση

- Αποσπώμενος εσωτερικός πίνακας εργαλείων
- Ενσωματωμένος μαλακός δίσκος τακτοποίησης



465x330x170 mm

~~1,023.00€~~

575.00€

X
163



Εργαλειοθήκη + 163 εργαλεία

861/C61

⦿	861LP	0.5x3 (2)-0.5x4(2)-0.6x4.5(2)-0.8x5(2)-1.0x5.5(2)-1.0x6(2)-1.6x8(2) mm
+	861PH	PH0(2)-PH1(7)-PH2(7)-PH3(2)
+	861PZ	PZ0(2)-PZ1(3)-PZ2(3)-PZ3(2)
○	861PE	1.5-2.2-2.5-3-4-4.5-5-5.5-6-8 mm
⊗	861TX	T9-T10-T15-T20-T25 T27-T30-T40
		○ 1/4 - ● 1/4



1256/C21-1

⦿	1256LP	1.5-2-2.5 mm
+	1256PH	PH0-PH1
+	1256PZ	PZ0-PZ1
○	1256PE	0.7-0.9-1.3-1.5-2-2.5-3 mm
⊗	1256TX	T4-T5-T6-T7
⊗	1256RTX	T8-T10-T15
		4 mm 99 mm



	42C	⊗	8-9-10-11-12-13-14-15-16-17-18-19 mm
	96BPC/SK9	○	1.5-2-2.5-3-4-5-6-8-10 mm
	111		250 mm
	1048C		250 mm
	1082CM	⊗	160 mm
	1150CM	⊗	180 mm
	1166CM	⦿	160 mm
	1201E	⦿	2.5x50-3x75-4x125-5.5x150-6.5x150-8x150 mm
	1202E	+	PH1x80-PH2x100 mm
	1209E/PZ	+	PZ1x80-PZ2x100 mm
	1128BMXC		150 mm
	1253	⦿	3.5x100 mm
	1370C		300 g
	1692/5		5 m
	1725CR		150 mm
	1771	3x	18 mm

Τρόλεϊ εργαλείων + 163 εργαλεία

2056T/E
B020560110



1/4"
1/2"

Τρόλεϊ εργαλείων με συλλογή με 163 εργαλεία για γενική συντήρηση

- Ρυθμιζόμενη τηλεσκοπική λαβή
- Αποσπώμενος εσωτερικός πίνακας εργαλείων
- Ενσωματωμένος μαλακός δίσκος τακτοποίησης

~~1,054.00€~~
625.00€

1/4"

	895 /1	Ⓜ	14"
	C900	○	4-4,5-5-5,5-6-7-8-9-10-11-12-13-14 mm
	C900/20		50 mm
	C900/20L		100 mm
	C900/25		
	C900/30		150 mm
	C900/42		115 mm
	C900/48	Ⓜ	150 mm

1/2"

	C920A	○	10-11-12-13-14-15-16-17-18-19-21-22-24 mm
	C920/21		125 mm
	C920/22		250 mm
	C910/16F	□ 3/8" - ■ 1/2"	
	C920/25		
	C920/72	Ⓜ	260 mm

**X
163**



465x330x225mm

2120L-E/T91
B021200911



1/2"

X
91

Εργαλειοθήκη αναδιπλούμενη με συλλογή με 91 εργαλεία για γενική συντήρηση, από λαμαρίνα

- Ενσωματωμένοι θερμοδιαμορφωμένοι δίσκοι τακτοποίησης

~~768.80€~~
450.00€



550x200x210 mm

12"



C920A	○	10-11-12-13-14-15-16-17-18-19-20-21-22-23-24-27-30-32 mm
C920/72	⊗	250 mm
C920/25		

20



C920/21	○	125 mm
C920/22		250 mm
C910/16F	□ 3/8" - ■ 1/2"	
1048C		250 mm
1771	3x	18 mm

5



42C	⊗	8-9-10-11-12-13-14-15-16-17-19 mm
96K/SP9	○	1,5-2-2,5-3-4-5-6-8-10 mm

20



1202E	●	2,5x50-3x75-4x100-5,5x125-6,5x150 mm
1202EN	●	4x30 mm

6



860EA/31		⊗ ● ⊕ ⊕ ⊕ ⊕ ⊕ ⊕
C900AD	⊗	14"
C900/30		150 mm
1202E	⊕	PH0x60-PH1x80-PH2x100 mm
1202EN	⊕	PH1x30 mm

37



1082CM	⌋	160 mm
1150CM	≡	180 mm
1166CM	●	160 mm

3

C22E

B022000130

**Φορητό ερμάριο εργαλείων
με τρία συρτάρια**

- 3 συρτάρια (435x210x50 mm), με γλίστρες με ρουλεμάν
- Επάνω διαμέρισμα (505x256x60mm)
- Μπροσινή κεντρική κλειδαριά
- Λαβή στο καπάκι
- Αναδιπλούμενες πλευρικές λαβές για ευκολία χειρισμού

kg 20



350 mm
268 mm
510 mm

n°	h	max
3	50 mm	5 kg

~~254.20€~~**150.00€****2200E/21**

B022002201



1/4"

1/2"

**Φορητό ερμάριο με συλλογή
με 159 εργαλεία,
ενσωματωμένους μαλακούς δίσκους
τακτοποίησης**

	1048C	250 mm
	1128BMXC	150 mm
	1370C	300 g
	1692/5	5 m

**X
159****22**

42C 8-10-11-12-13-14-15-17-19 mm
1082CM 160 mm
1150CM 180 mm
1770A 9 mm
1770RL 10x

~~868.00€~~**500.00€**

861/C61

1256/C21-1
4 mm

1/4" C900/48 150 mm
C900/25
C900/42 115 mm
C900AD
C900 4-4.5-5-5.5-6-7-8-9-10-11-12-13-14 mm
C900/20 50 mm
C900/20L 100 mm

1/2" C920/72 260 mm
C920/25
C920/22 250 mm
C910/16F 3/8" - 1/2"
C920A 13-14-15-16-17-18-19-21-22 mm

115

96BPC/SK9 1.5-2-2.5-3-4-5-6-8-10 mm
1201E 2,5x50-3x75-4x100-5,5x125 mm
1201EN 4x30
1202E PH1x80-PH2x100
1202EN PH1X30 mm
1253 3,5x100 mm

18

C43

B043000003



Τρόλεϊ εργαλείων με τρία στοιχεία

- Σκελετός από λαμαρίνα και πλαστικά επάνω
- 3 αποσπώμενα στοιχεία:
 - 1 κουτί εργαλείων επάνω, ύψους 220 mm
 - 1 κεντρικό στοιχείο, ύψους 165 mm, με 2 συρτάρια, ύψους 60 mm
 - 1 κάτω στοιχείο, ύψους 330 mm, με ανακλινόμενο συρτάρι, ύψους 280 mm, με ρόδες
- Ρόδες \varnothing 160 mm
- Τηλεσκοπική χειρολαβή, ρυθμίζεται σε 4 θέσεις
- Σύστημα γρήγορης απελευθέρωσης των στοιχείων με δυνατότητα πρόσβασης σε όλα τα διαμερίσματα
- Επάνω κουτί εργαλείων με εσωτερικό διαμέρισμα αντικειμένων και 2 δίσκους εργαλείων ενσωματωμένους στο καπάκι

~~393.08€~~

233.00€

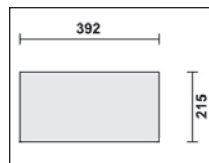
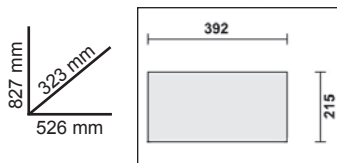

4300E/21
B043002201



X
212

Τρόλει εργαλείων με τρία στοιχεία C43
με συλλογή με 212 εργαλεία για γενική συντήρηση

	42C		7-8-9-10-11-12-13-14-15-16-17-18-19-22 mm
	96BPC/SK9		1,5-2-2,5-3-4-5-6-8-10 mm
	111		200 mm
	1048C		250 mm
	1052C		240 mm
	1082CM		160 mm
	1150CM		180 mm
	1166CM		160 mm
	1201E		2,5x50-3x75-4x100-5,5x150-6,5x150 mm
	1201EN		4x30 mm
	1202E		PH0x60-PH1x80-PH2x100 mm
	1202EN		PH1x30 mm
	1128BMXC		150 mm
	1253		3,5x100 mm
	1370C		300 g
	1390C		Ø 35 mm
	1692/3		3 m
	1695XS		70 mm
	1771		3x 18 mm
	1771RL		10x
	1725CR		150 mm
	1098C		220 mm
	1719C P		200 mm
	1719C M		200 mm
	1719C R		200 mm
	1833XS/2		133 mm Batteries: 2xAAA (not included)

861/C61

		861LP	0,5x3 (2)-0,5x4(2)-0,6x4,5(2)-0,8x5(2)-1,0x5,5(2)-1,0x6(2)-1,6x8(2) mm
		861PH	PH0(2)-PH1(7)-PH2(7)-PH3(2)
		861PZ	PZ0(2)-PZ1(3)-PZ2(3)-PZ3(2)
		861PE	1,5-2-2,5-3-4-4,5-5-5,5-6-8 mm
		861TX	T9-T10-T15-T20-T25 T27-T30-T40
			○ 1/4 - ● 1/4



~~1,364.00€~~
800.00€



1256/C21-1

	1256LP		1,5-2-2,5 mm
	1256PH		PH0-PH1
	1256PZ		PZ0-PZ1
	1256PE		0,7-0,9-1,3-1,5-2-2,5-3 mm
	1256TX		T4-T5-T6-T7
	1256RTX		T8-T10-T15
			4 mm 99 mm



903E/C42

1/4"

	C900		4-4,5-5-5,5-6-7-8-9-10-11-12-13-14 mm
	C900E/55		
	C900/25		
	C900/20		50 mm
	C900/20L		100 mm
	C900/42		115 mm
	C900/30		150 mm
	96		1,3-1,5-2-2,5 mm
	C900AD		1/4 1/4"
	861LP		1/4 0,6x4-0,8x5,5-1,2x6,5 mm
	861PH		1/4 PH1-PH2-PH3
	861PZ		1/4 PZ1-PZ2-PZ3
	861PE		1/4 3-4-5-6 mm
	861TX		1/4 T10-T15-T20-T25-T30



923E/C25

1/2"

	C920A		8-9-10-11-12-13-14-15-16-17-18-19-20-21-22-23-24-27-30-32 mm
	C920E/55		
	C920/25		
	C920/21		125 mm
	C920/22		250 mm
	C910/16F		□ 3/8" - ■ 1/2"



2400S 07/E-S
B024002221



**X
240**

kg 800

Τρόλεϊ με επτά συρτάρια, μαζί με συλλογή 240 εργαλείων, σε ενσωματωμένο μαλακό δίσκο τακτοποίησης

- 7 συρτάρια (588x367 mm), με γλίστρες με ρουλεμάν: 5 συρτάρια, ύψους 70 mm, 1 συρτάρι, ύψους 140 mm, 1 συρτάρι, ύψους 210 mm.
- Οι βάσεις των συρταριών προστατεύονται από αφρώδες ελαστικό ταπί.
- 4 ρόδες \varnothing 125 mm: 2 σταθερές και 2 περιστρεφόμενες (1 με φρένο)
- Εμπρόσθιο κεντρικό κλείδωμα
- Αντοχή σε στατικό φορτίο: 800 kg.
- Θερμοπλαστική επιφάνεια εργασίας
- Ενσωματωμένο στήριγμα φιαλών στο πλάι

~~2,976.00€~~
1,750.00€



2400S G7/E-S
024002222



2400S R7/E-S
024002223

n°	h	max
5	70 mm	25 kg
1	140 mm	30 kg
1	210 mm	30 kg

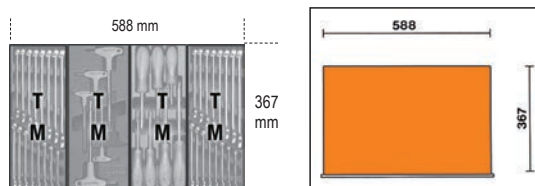

Ανθεκτική νάιλον πρόσοψη



Ρόδες με μεταλλικό σκελετό για αντοχή

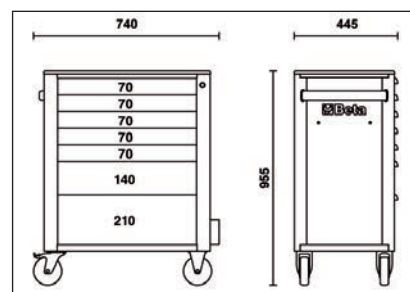



36

- 42C 6-7-8-9-10-11-12-13-14-15-16-17-18-19-20-21-22-23-24 mm
- 55C 6x7-8x9-10x11-12x13-14x15-16x17-18x19-20x22 mm
- 90C 6x7-8x9-10x11-12x13-14x15-16x17-18x19-20x22 mm
- 111 250 mm

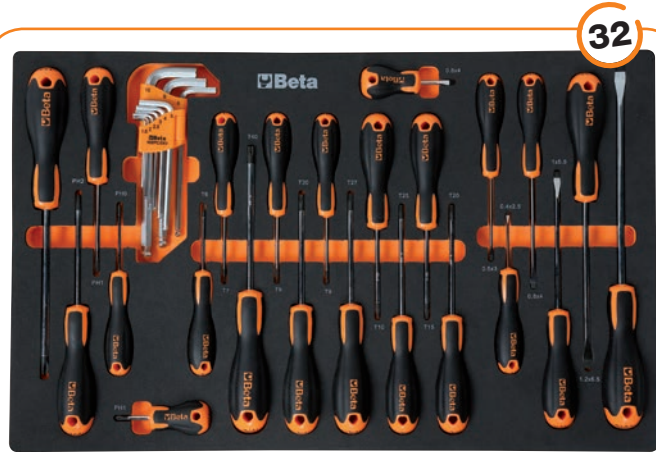

32

- 1201E 2,5x50-3x75-4x100-5,5x125-6,5x150-8x200 mm
- 1201EN 4x30 mm
- 1202E PH0x60-PH1x80-PH2x100-PH3x150 mm
- 1202EN PH1x30 mm
- 1207E/TX T06-T07-T08-T09-T10-T15-T20-T25-T27-T30-T40
- 96BPC/SK9 1,5-2-2,5-3-4-5-6-8-10 mm



13

- 1082CM 160 mm
- 1150CM 180 mm
- 1166CM 200 mm
- 1032-180 19+60 mm
- 1034-170 19+60 mm
- 1036-175 19+60 mm
- 1038-175 19+60 mm
- 1048C 250 mm
- 1370C 500 g
- 1390C Ø 35 mm
- 32C Ø 4 mm
- 34C 150 mm
- 36C 130 mm

159



14"

- C900 4-4,5-5-5,5-6-7-8-9-10-11-12-13-14 mm
- C900L 4-4,5-5-5,5-6-7-8-9-10-11-12-13-14 mm
- C900/48 150 mm
- C900/25 50 mm
- C900/20 100 mm
- C900/20L 115 mm
- C900/42 115 mm
- C900/30 150 mm
- C900ME 3-4-5-6-7-8 mm
- C900TX T06-T07-T08-T09-T10-T15-T20-T25
- C900AD 1/4 - 1/4"

1/2"

- C920A 8-9-10-11-12-13-14-15-16-17-18-19-20-21-22-23-24-27-30-32 mm
- C920L 10-12-13-14-15-16-17-18-19-21-22 mm
- C920/72 260 mm
- C920/25 125 mm
- C920/21 250 mm
- C920/22 250 mm
- C910/16F 3/8" - 1/2"
- C920PE 5-6-7-8-9-10-12-14 mm
- C920TX T27-T30-T40-T45-T50-T55-T60

861/C61

861LP	0,5x3 (2)-0,5x4(2)-0,6x4,5(2)-0,8x5(2)-1,0x5,5(2)-1,0x6(2)-1,6x8(2) mm
861PH	PH0(2)-PH1(7)-PH2(7)-PH3(2)
861PZ	PZ0(2)-PZ1(3)-PZ2(3)-PZ3(2)
861PE	1,5-2-2,5-3-4-4,5-5-5,5-6-8 mm
861TX	T9-T10-T15-T20-T25 T27-T30-T40
	○ 1/4 - ● 1/4



2400S 07/E-M
B024002224



**X
309**

kg 800

Τρόλεϊ με επτά συρτάρια, μαζί με συλλογή 309 εργαλείων, σε ενσωματωμένο μαλακό δίσκο τακτοποίησης

- 7 συρτάρια (588x367 mm,) με γλίστρες με ρουλεμάν: 5 συρτάρια, ύψους 70 mm, 1 συρτάρι, ύψους 140 mm, 1 συρτάρι, ύψους 210 mm.
- Οι βάσεις των συρταριών προστατεύονται από αφρώδες ελαστικό ταπί.
- 4 ρόδες \varnothing 125 mm: 2 σταθερές και 2 περιστρεφόμενες (1 με φρένο)
- Εμπρόσθιο κεντρικό κλειδωμα
- Αντοχή σε στατικό φορτίο: 800 kg.
- Θερμοπλαστική επιφάνεια εργασίας
- Ενσωματωμένο στήριγμα φιαλών στο πλάι



~~3,410.00€~~
2,000.00€



2400S G7/E-M
024002225



2400S R7/E-M
024002226

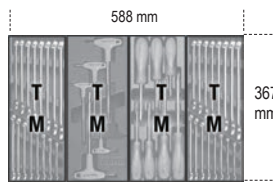
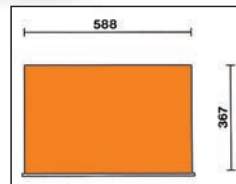

n°	h	max
5	70 mm	25 kg
1	140 mm	30 kg
1	210 mm	30 kg

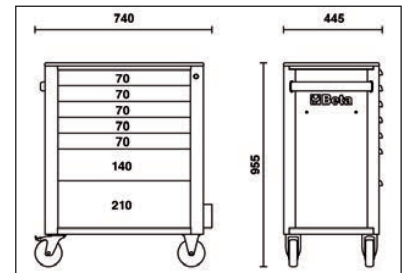

Ανθεκτική νάιλον πρόσωση



Ρόδες με μεταλλικό σκελετό για αντοχή



13



- 1082CM 160 mm
- 1150CM 180 mm
- 1166CM 200 mm
- 1032-180 19+60 mm
- 1034-170 19+60 mm
- 1036-175 19+60 mm
- 1038-175 19+60 mm
- 1048C 250 mm
- 1370C 500 g
- 1390C 35 mm
- 32C 4 mm
- 34C 150 mm
- 36C 130 mm

31



- 42C 6-7-8-9-10-11-12-13-14-15-16-17-18-19-20-21-22-23-24-27-30-32 mm
- 96BPC/SK9 1,5-2-2,5-3-4-5-6-8-10 mm

159



- 14"** C900 4-4,5-5-5,5-6-7-8-9-10-11-12-13-14 mm
- C900L 4-4,5-5-5,5-6-7-8-9-10-11-12-13-14 mm
- C900/48 150 mm
- C900/25 50 mm
- C900/20 100 mm
- C900/42 115 mm
- C900/30 150 mm
- C900ME 3-4-5-6-7-8 mm
- C900TX T06-T07-T08-T09-T10-T15-T20-T25
- C900AD 14"
- 12"** C920A 8-9-10-11-12-13-14-15-16-17-18-19-20-21-22-23-24-27-30-32 mm
- C920L 10-12-13-14-15-16-17-18-19-21-22 mm
- C920/72 260 mm
- C920/25 125 mm
- C920/21 250 mm
- C920/22 1/2"
- C910/16F 3/8" - 1/2"
- C920PE 5-6-7-8-9-10-12-14 mm
- C920TX T27-T30-T40-T45-T50-T55-T60

- 861/C61
- 10 12 14 16 18 20 22 24 26 28 30 32 34 36 38 40 42 44 46 48 50 52 54 56 58 60 62 64 66 68 70 72 74 76 78 80 82 84 86 88 90 92 94 96 98 100



60



- 3/8"** C910A 6-7-8-9-10-11-12-13-14-15-16-17-18-19-20-21-22 mm
- C910AL 8-10-11-12-13-14-17-19 mm
- C910/72 205 mm
- C910/25 75 mm
- C910/21 150 mm
- C910/22 1/2" - 3/8"
- C920/15F 4-5-6-7-8-9-10 mm
- C910PE T15-T20-T25-T27-T30-T40-T45
- C910TX 6x7-8x9-10x11-12x13-14x15-16x17-18x19-20x22 mm
- 55C 6x7-8x9-10x11-12x13-14x15-16x17-18x19-20x22 mm
- 90C 6x7-8x9-10x11-12x13-14x15-16x17-18x19-20x22 mm

46



- 1201E 2,5x50-3x75-4x100-5,5x125-6,5x150-8x200 mm
- 1201EN 4x30 mm
- 1202E PH0x60-PH1x80-PH2x100-PH3x150
- 1202EN PH1x30 mm
- 1207E/TX T06-T07-T08-T09-T10-T15-T20-T25-T27-T30-T40-T45

- 1256/C21-1 4 mm



2400S 08/E-L
B024002241



**X
398**

kg 800



Τρόλεϊ με οκτώ συρτάρια, μαζί με συλλογή 398 εργαλείων, σε ενσωματωμένο μαλακό δίσκο τακτοποίησης

- 8 συρτάρια (588x367 mm) με γλίστρες με ρουλεμάν: 7 συρτάρια, ύψους 70 mm, 1 συρτάρι, ύψους 210 mm.
- Οι βάσεις των συρταριών προστατεύονται από αφρώδες ελαστικό ταπί.
- 4 ρόδες \varnothing 125 mm: 2 σταθερές και 2 περιστρεφόμενες (1 με φρένο)
- Εμπρόσθιο κεντρικό κλειδωμα
- Αντοχή σε στατικό φορτίο: 800 kg.
- Θερμοπλαστική επιφάνεια εργασίας
- Ενσωματωμένο στήριγμα φιαλών στο πλάι

~~4,526.00€~~
2,680.00€



2400S G8/E-L
024002242



2400S R8/E-L
024002243

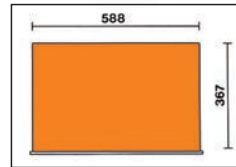

n°	h	max
7	70 mm	25 kg
1	210 mm	30 kg

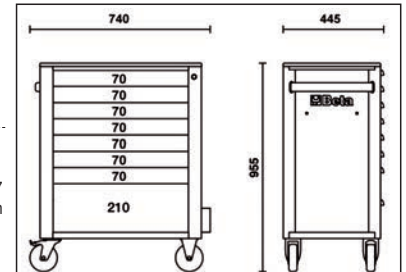
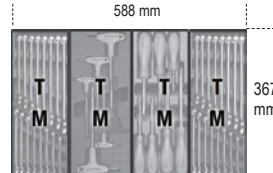

31

42C 6-7-8-9-10-11-12-13-14-15-16-17-18-19-20-21-22-23-24-27-30-32 mm
96BPC/SK9 1,5-2-2,5-3-4-5-6-8-10 mm



30

55C 6x7-8x9-10x11-12x13-14x15-16x17-18x19-20x22-21x23-24x27-30x32 mm
90C 6x7-8x9-10x11-12x13-14x15-16x17-18x19-20x22-21x23-24x27-30x32 mm
97BTX/SC8 T9-T10-T15-T20-T25-T27-T30-T40

196

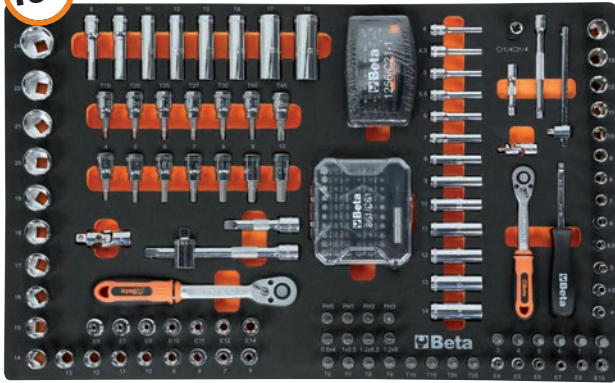

14"

- C900 ○ 4-4,5-5-5,5-6-7-8-9-10-11-12-13-14 mm
- C900L ○ 4-4,5-5-5,5-6-7-8-9-10-11-12-13-14 mm
- C900FTX ○ E4-E5-E6-E7-E8-E10
- C900/48 150 mm
- C900/25 50 mm
- C900/20 100 mm
- C900/20L 150 mm
- C900/30 150 mm
- C900/42 115 mm
- C900ME ○ 3-4-5-6-7-8 mm
- C900TX ○ T06-T07-T08-T09-T10-T15-T20-T25
- C900LP ● 0,8x4-1x5,5-1,2x6,5-1,2x8 mm
- C900PH ⊕ PH0-PH1-PH2-PH3
- C900AD ⊕

38"

- C910A ○ 6-7-8-9-10-11-12-13-14-15-16-17-18-19-20-21-22-24 mm
- C910AL ○ 8-10-11-12-13-14-17-19 mm
- C910FTX ○ E6-E7-E8-E10-E11-E12-E14
- C910/72 205 mm
- C910/25 75 mm
- C910/21 150 mm
- C910/22 150 mm
- C910/15F □ 1/2" - ■ 3/8"
- C910PE ○ 4-5-6-7-8-9-10 mm
- C910TX ○ T15-T20-T25-T27-T30-T40-T45

861/C61



1256/C21-1

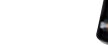

78



12"

- C920A ○ 8-9-10-11-12-13-14-15-16-17-18-19-20-21-22-23-24-27-30-32 mm
- C920L ○ 10-12-13-14-15-16-17-18-19-21-22-24-27-30-32 mm
- C920FTX ○ E10-E12-E14-E16-E18-E20-E22-E24
- C920/72 260 mm
- C920/25 125 mm
- C920/21 250 mm
- C920/22 250 mm
- C910/16F □ 3/8" - ■ 1/2"
- C920PE ○ 5-6-7-8-9-10-12-14 mm
- C920PE/L ○ 5-6-7-8-9-10-12-14 mm
- C920TX ○ T27-T30-T40-T45-T50-T55-T60
- C920TX/L ○ T30-T40-T45-T50-T55-T60-T70

25

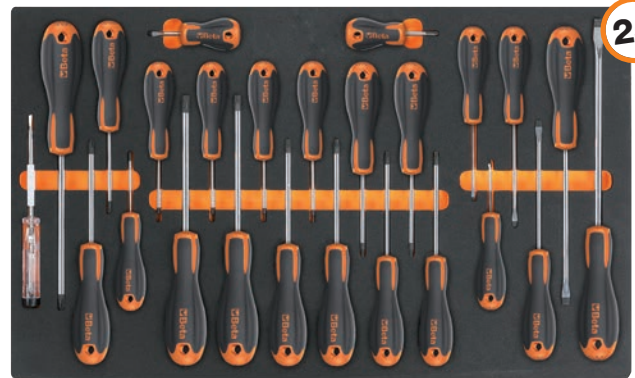

- 1201E ● 2,5x50-3x75-4x100-5,5x125-6,5x150-8x200 mm
- 1201EN ● 4x30 mm
- 1202E ⊕ PH0x60-PH1x80-PH2x100-PH3x150 mm
- 1202EN ⊕ PH1x30 mm
- 1207E/TX ○ T06-T07-T08-T09-T10-T15-T20-T25-T27-T30-T40-T45
- 1253 ● 0,5x100 mm

13

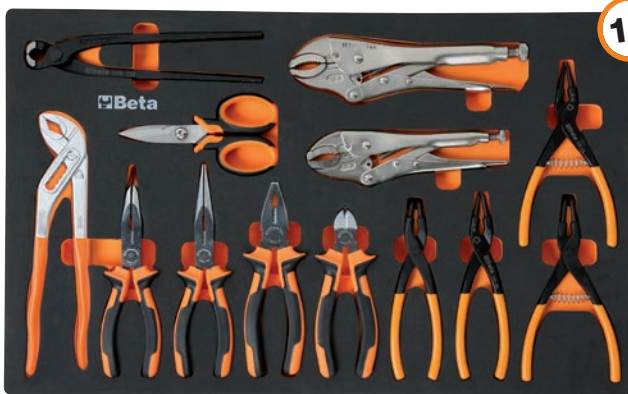

- 1082CM † 160 mm
- 1150CM = 180 mm
- 1166CM ● 200 mm
- 1168CM ● 200 mm
- 1048C 250 mm
- 1098C 220 mm
- 1032-180 ○ 19+60 mm
- 1034-170 ○ 19+60 mm
- 1036-175 ● 19+60 mm
- 1038-175 ● 19+60 mm
- 1052C 190-240 mm
- 1128BMXC 150 mm

25



- 30C Ø 2-3-4 mm
- 31C Ø 2-3-4-5-6-8 mm
- 32C Ø 4 mm
- 34C 150-175-200 mm
- 36C 130 mm
- 1370C 500 g
- 1390C Ø 35 mm
- 1692 3 m
- 1712 150+590 mm
- 1719C Q ■ 200 mm
- 1719C T ▲ 200 mm
- 1719C P ▮ 200 mm
- 1719C M ▸ 200 mm
- 1719C R ● 200 mm
- 1737MX 270 mm
- 1771 3x 18 mm

2400S XLO9/E-XL
B024002251



**X
493**

kg 1000

Τρόλεϊ με 9 συρτάρια, με σύστημα κατά ανατροπής, μακρύ, με συλλογή 493 εργαλείων, σε ενσωματωμένο μαλακό δίσκο τακτοποίησης

- 9 συρτάρια (882x367 mm), με γλίστρες με ρουλεμάν: 8 συρτάρια, ύψους 70 mm, 1 συρτάρι, ύψους 140 mm
- Στιβαρή θερμοδιαμορφωμένη επιφάνεια εργασίας, με 6 θήκες
- Ανθεκτική νάιλον πρόσοψη, με ενσωματωμένες θήκες για καρτελάκια
- Οι βάσεις των συρταριών προστατεύονται με αφρώδες ελαστικό ταπί
- Τέσσερις ρόδες \varnothing 125 mm: 2 σταθερές και 2 περιστρεφόμενες (μία με φρένο)
- Κεντρική κλειδαριά ασφαλείας εμπρός
- Αντοχή σε στατικό φορτίο: 1000 kg.
- Ενσωματωμένα στηρίγματα φιαλών στο πλάι.



n°	h	max
8	70 mm	30 kg
1	140 mm	35 kg

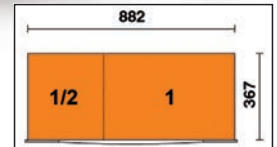

2400S XLG9/E-XL

B024002252



2400S XLR9/E-XL

B024002253

~~6,572.00€~~
3,800.00€

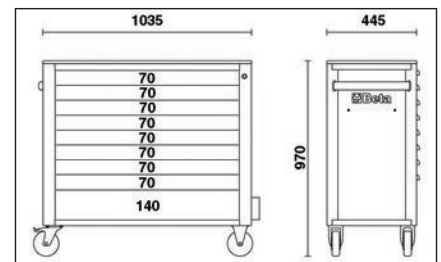

196



- 14"** C900 \varnothing 4-4.5-5-5.5-6-7-8-9-10-11-12-13-14 mm
C900L \varnothing 4-4.5-5-5.5-6-7-8-9-10-11-12-13-14 mm
C900FTX \varnothing E4-E5-E6-E7-E8-E10
C900/48 150 mm
C900/25 50 mm
C900/20 100 mm
C900/20L 150 mm
C900/30 150 mm
C900/42 115 mm
C900ME \varnothing 3-4-5-6-7-8 mm
C900TX \varnothing T06-T07-T08-T09-T10-T15-T20-T25
C900LP \varnothing 0,8x4-1x5,5-1,2x6,5-1,2x8 mm
C900PH \oplus PH0-PH1-PH2-PH3
C900AD \oplus

- 3/8"** C910A \varnothing 6-7-8-9-10-11-12-13-14-15-16-17-18-19-20-21-22-24 mm
C910AL \varnothing 8-10-11-12-13-14-17-19 mm
C910FTX \varnothing E6-E7-E8-E10-E11-E12-E14
C910/72 205 mm
C910/25 50 mm
C910/21 75 mm
C910/22 150 mm
C910/15F \square 1/2" - \blacksquare 3/8"
C910PE \varnothing 4-5-6-7-8-9-10 mm
C910TX \varnothing T15-T20-T25-T27-T30-T40-T45

861/C61
 \oplus \oplus \oplus \oplus
 \circ \circ \circ

1256/C21-1
 \varnothing 4 mm



78



- 12"** C920A \varnothing 8-9-10-11-12-13-14-15-16-17-18-19-20-21-22-23-24-27-30-32 mm
C920L \varnothing 10-12-13-14-15-16-17-18-19-21-22-24-27-30-32 mm
C920FTX \varnothing E10-E12-E14-E16-E18-E20-E22-E24
C920/72 260 mm
C920/25 50 mm
C920/21 125 mm
C920/22 250 mm
C910/16F \square 3/8" - \blacksquare 1/2"
C920PE \varnothing 5-6-7-8-9-10-12-14 mm
C920PE/L \varnothing 5-6-7-8-9-10-12-14 mm
C920TX \varnothing T27-T30-T40-T45-T50-T55-T60
C920TX/L \varnothing T30-T40-T45-T50-T55-T60-T70



30

55C 6x7-8x9-10x11-12x13-14x15-16x17-18x19-20x22-21x23-24x27-30x32 mm
 90C 6x7-8x9-10x11-12x13-14x15-16x17-18x19-20x22-21x23-24x27-30x32 mm
 97BTX/SC8 T9-T10-T15-T20-T25-T27-T30-T40



31

42C 6-7-8-9-10-11-12-13-14-15-16-17-18-19-20-21-22-23-24-27-30-32 mm
 96BPC/SK9 1,5-2-2,5-3-4-5-6-8-10 mm

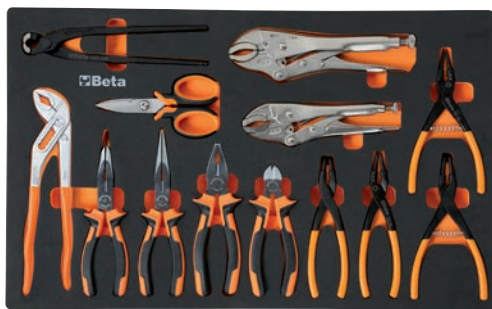

13

1082CM 160 mm
 1150CM 180 mm
 1166CM 200 mm
 1168CM 200 mm
 1048C 250 mm
 1098C 220 mm
 1032-180 19+60 mm
 1034-170 19+60 mm
 1036-175 19+60 mm
 1038-175 19+60 mm
 1052C 190-240 mm
 1128BMXC 150 mm



30C Ø 2-3-4 mm
 31C Ø 2-3-4-5-6-8 mm
 32C Ø 4 mm
 34C 150-175 mm
 36C 130 mm
 1692 3 m
 1712TF 150+590 mm
 1719C Q 200 mm
 1719C T 200 mm
 1719C P 200 mm
 1719C M 200 mm
 1719C R 200 mm
 1725 420 mm
 1771 3x 18 mm
 1833XS/2 133 mm

23



29

123E1/4 1/4"
 123Q1/4 1/4"
 123Q3/8 3/8"
 123Q1/2 1/2"
 C720 10-12-13-15-17-19-21-24 mm
 C720LC 17-19-21-22 mm
 C720/21 125 mm
 900/16 1/4" - 3/8"
 910/15 3/8" - 1/4"
 910/16 3/8" - 1/2"
 920/15 1/2" - 3/8"
 920/16 1/2" - 3/4"
 943FL 6-7-8 mm
 1687D 153 mm
 1687U 153 mm
 1687A 153 mm
 1687AC 153 mm

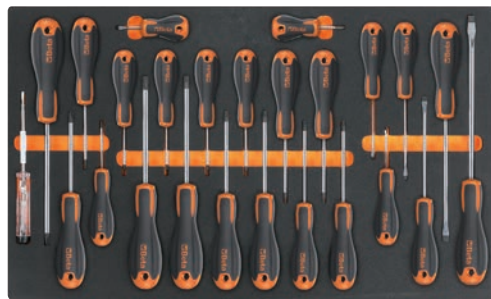

25

1201E 2,5x50-3x75-4x100-5,5x125-6,5x150-8x200 mm
 1201EN 4x30 mm
 1202E PH0x60-PH1x80-PH2x100-PH3x150 mm
 1202EN PH1x30 mm
 1207E/TX T06-T07-T08-T09-T10-T15-T20-T25-T27-T30-T40-T45
 1253 0,5x100 mm



4

1370C 500 g
 1380C 1000 g
 1390C Ø 35 mm
 1737NX



30

141C 8-9-10-11-12-13-14-15-17-19 mm
 410E/SP19 Ø 1÷10 X 0,5 mm
 1725CR 250 mm



7

1149F 0,2+6 mm²
 1602 0,75+6 mm²
 1603 1,25+5,5 mm²
 1716R 215 mm
 1716P 250 mm
 1716U 195 mm
 1716A 240 mm



11

97TTXC T8-T9-T10-T15-T20-T25-T27-T30-T40
 1650 150 mm
 1682 300 mm



8

943E 6-7-8-9-10-11-12-13 mm



8

96TC 2-2,5-3-4-5-6-7-8 mm

2400S XLO9/E-XXL

B024002254



**X
614**

kg 1000

Τρόλεϊ με 9 συρτάρια, με σύστημα κατά ανατροπής, μακρύ, με συλλογή 614 εργαλείων, σε ενσωματωμένο μαλακό δίσκο τακτοποίησης

- 9 συρτάρια (882x367 mm,) με γλίστρες με ρουλεμάν: 8 συρτάρια, ύψους 70 mm, 1 συρτάρι, ύψους 140 mm
- Στιβαρή θερμοδιαμορφωμένη επιφάνεια εργασίας, με 6 θήκες
- Ανθεκτική νάιλον πρόσοψη, με ενσωματωμένες θήκες για καρτελάκια
- Οι βάσεις των συρταριών προστατεύονται με αφρώδες ελαστικό ταπί
- Τέσσερις ρόδες \varnothing 125 mm: 2 σταθερές και 2 περιστρεφόμενες (μία με φρένο)
- Κεντρική κλειδαριά ασφαλείας εμπρός
- Αντοχή σε στατικό φορτίο: 1000 kg.
- Ενσωματωμένα στηρίγματα φιαλών στο πλάι



2400S XLG9/E-XXL

024002255



2400S XLR9/E-XXL

024002256

~~7,688.00€~~
4,500.00€

n°	h	max
8	70 mm	30 kg
1	140 mm	35 kg

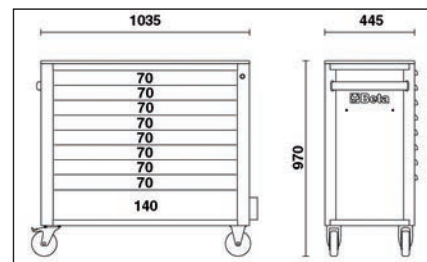
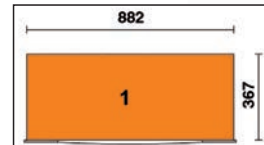

97TTXC \odot T08-T09-T10-T15-T20-T25-T27-T30-T40
97BTX/SC8 T9-T10-T15-T20-T25-T27-T30-T40

861/C61
 \oplus \ominus \oplus \oplus
 \odot \odot



1256/C21-1
 \odot 4 mm



3/8"

C910A \odot 6-7-8-9-10-11-12-13-14-15-16-17-18-19-20-21-22-24 mm
C910AL \odot 8-10-11-12-13-14-17-19 mm
C910FTX \odot E6-E7-E8-E10-E11-E12-E14
C910PE \odot 4-5-6-7-8-9-10 mm
C910TX \odot T15-T20-T25-T27-T30-T40-T45

C910/21 75 mm
C910/22 150 mm
C910/25
C910/72 205 mm
C920/15F \square 1/2" - \blacksquare 3/8"

214

1/4"

C900 \odot 4-4,5-5-5,5-6-7-8-9-10-11-12-13-14 mm
C900L \odot 4-4,5-5-5,5-6-7-8-9-10-11-12-13-14 mm
C900FTX \odot E4-E5-E6-E7-E8-E10
C900ME \odot 3-4-5-6-7-8-10 mm
C900TX \odot T06-T07-T08-T09-T10-T15-T20-T25
C900LP \bullet 0,8x4-1x5,5-1,2x6,5-1,2x8 mm
C900PH \oplus PH0-PH1-PH2-PH3

C900AD \oplus 1/4"
C900/20 50 mm
C900/20L 100 mm
C900/25
C900/30 150 mm
C900/42 115 mm
C900/48 150 mm

97



- 12"** C720L ○ 10-12-13-15-17-19-21-24-27-30 mm
 C720/21 125 mm
 C720/25 64 mm
 C910/16F □ 3/8" - ■ 1/2"
 920/16 □ 1/2" - ■ 3/4"
 C920A ○ 8-9-10-11-12-13-14-15-16-17-18-19-20-21-22-23-24-27-30-32 mm
 C920FTX ○ E10-E12-E14-E16-E18-E20-E22-E24
 C920PE ○ 5-6-7-8-9-10-12-14 mm
 C920PE/L ○ 5-6-7-8-9-10-12-14 mm
 C920PE/XL ○ 10-12-14 mm
 C920TX ○ T27-T30-T40-T45-T50-T55-T60
 C920TX-L ○ T30-T40-T45-T50-T55-T60-T70
 C920TX-XL ○ T45-T50-T55
 C920L ○ 10-12-13-14-15-16-17-18-19-21-22-24-27-30-32 mm
 C920/21 125 mm
 C920/22 250 mm
 C920/25 260 mm
 C920/72 260 mm

35



- 943E ○ 5-5,5-6-7-8-9-10-11-12-13-14 mm
 1201E ● 2,5x50-3x75-4x100-5,5x125-4,5x150-8x200 mm
 1201EN ● 4x30 mm
 1202E ● PH0x60-PH1X80-PH2x100-PH3x150 mm
 1202EN ● PH1x30 mm
 1207E/TX ○ T06-T07-T08-T09-T10-T15-T20-T25-T27-T30-T40-T45

49



- 42C ○ 6-7-8-9-10-11-12-13-14-15-16-17-18-19-20-21-22-23-23-24-27-30-32 mm
 55C ○ 6x7-8x9-10x11-12x13-14x15-16x17-18x19-20x22-21x23-24x27-30x32 mm
 141C ○ 8-9-10-11-12-13-14-15-16-17-18-19 mm
 123E1/4 16
 123Q1/4 14
 123Q3/8 38
 123Q1/2 12

133



- 666N/20 127 40±200Nm
 C720 ○ 10-12-13-15-17-19-21-24-27-30 mm
 C720LC ○ 17-19-21-22 mm
 867PE ○ 4-5-6-7-8-10-12 mm
 867PE-L ○ 4-5-6-7-8-10-12 mm
 867XZN ○ 4-5-6-8-10-12 mm
 867XZN-L ○ 5-6-8-10-12 mm
 867TX ○ T20-T52-T30-T40-T45-T50-T55
 867TX/L ○ T20-T52-T30-T40-T45-T50-T55
 867RTX ○ T20-T52-T30-T40-T45-T50-T55
 867/1 ○ 10 mm - □ 3/8"
 867/2 ○ 10 mm - □ 1/2"
 867RIBE ○ M5-M6-M7-M8-M9-M10-M11-M12-M13
 867RIBE/L ○ M5-M6-M7-M8-M9-M10-M11-M12-M13
 1253 ● 0,5x100 mm
 1257LP ● 2,0-2,5-3,0-3,5-4,0 mm
 1257PH ● PH00-PH0-PH1
 1257TX ○ T05-T06-T07-T08-T09-T10-T15-T20
 96BPC/SK9 ○ 1,5-2,2,5-3-4-5-6-8-10 mm
 410E/SP19 Ø 1+10 X 0,5 mm

27



- 30C Ø 2-3-4 mm
 31C Ø 2-3-4-5-6-8 mm
 32C Ø 4 mm
 34C 150-200 mm
 36C 130 mm
 1032-180 ○ 19+60 mm
 1034-170 ○ 19+60 mm
 1036-175 ● 19+60 mm
 1038-175 ● 19+60 mm
 1048C 250mm
 1052C 190-240 mm
 1082CM † 160 mm
 1150CM = 180 mm
 1166CM ● 200 mm
 1168CM ● 200 mm
 1370C 300 g
 1380C 1000 g
 1390C Ø 35 mm

26



- 90C ○ 6x7-8x9-10x11-12x13-14x15-16x17-18x19 mm
 96TC ○ 2-2,5-3-4-5-6-7-8-10 mm
 1098C 220 mm
 1128BMXC 150 mm
 1149F 0,2+6 mm²
 1602 0,75+6 mm²
 1603 1,25+5,5 mm²
 1719C Q ■ 200 mm
 1719C T ▲ 200 mm
 1719C P ▮ 200 mm
 1719C M ▨ 200 mm
 1719C R ● 200 mm

33



- 83 ○ 11x13-14x17-19x22 mm
 943FL ○ 6-7-8 mm
 1650 150 mm
 1682 300 mm
 1687D 153 mm
 1687U 153 mm
 1687A 153 mm
 1687AC 153 mm
 1692 5 mm
 1712TF 150+590 mm
 1716A 240 mm
 1716R 215 mm
 1716P 250 mm
 1716U 195 mm
 1725 420 mm
 1725CR 250 mm
 1737NX 270 mm
 1771 18 mm
 1771RL 10x
 1833XS/2 133 mm

Επαγγελματικά Εργαλεία Χειρός

2110/08 - A021100100

Τσάντα εργαλείων C10 με συλλογή 36 εργαλείων



- 35 200 mm 6x7-8x9-10x11-12x13-
- 55 /B8 14x15-16x17-18x19-20x22 mm
- 96 N/SP9
- 1048 240 mm
- 1082 160 mm
- 1130 BMX 200 mm
- 1150 180 mm
- 1201 4x100-5,5x100-6,5x150 mm
- 1202 PH0x60-PH1x80-PH2x100 mm
- 1370 400 g
- 1390 28 mm
- 1692C 3 m
- 1696 200 mm
- 1755 30 cc
- 1771BM 170 mm

~~528,24€~~

210.00€



2029/VV - B020290000

Τσάντα εργαλείων από παχύ πολυπροπυλένιο, αλουμιένιες ακμές



2 εσωτερικοί πίνακες εργαλείων

490x380x230 mm
6,27 kg

~~479,88€~~

280.86€

C13 - B021130000

Κιβώτιο εργαλείων με ρόδες, από ανθεκτικό πολυπροπυλένιο



~~473,68€~~

250.00€

C34/PU - B034000103

Πίνακας εργαλείων -Ταιριάζει στα τρόλλεϊ C29, C29R, C29AZ, C34



~~132,68€~~

63.00€

METRICA

M49360

L: 3 m
cm: 66 - 300 mm

~~446,40€~~

290.00€

M49362

L: 5 m
cm: 99 - 500 mm

~~558,00€~~

350.00€

METRICA ONE

M61120

Ακρίβεια μέτρησης: typ ± 2,0 mm
Βεληνεκές: 0,15 ÷ 30 m
Τύπος - κατηγορία: IP: 54
Θερμοκρασία λειτουργίας 0°C / 40°C
Υπολογισμός αποστάσεων, επιφανειών και όγκων



~~99,20€~~

58.00€

ΜΕΤΡΗΤΕΣ ΑΠΟΣΤΑΣΗΣ LASER
ULTRASONIC MEASURE WITH LASER POINTER

M61525

Μετρητής απόστασης με υπέρηχους και δείκτη σημείου μέτρησης με Laser.
Άμεση μέτρηση m/cm
Υπολογισμός περιμέτρων, επιφανειών και όγκων μαλακό περίβλημα.
Σε συσκευασία blister
L: 18 m



~~66,96€~~

46.50€



M49365

L: 8 m
cm: 135 - 800 mm

~~713,00€~~

475.00€



DISTO D8

M60996

Με ενσωματωμένη ψηφιακή εύρεση σημείων και 4x zoom.
Οθόνη υψηλής ανάλυσης η οποία παρέχει εικόνα μεγάλης ευκρίνειας.
Ο ενσωματωμένος αισθητήρας κλίσης επιτρέπει μετρήσεις με κλίση ± 45°.
Με ενσωματωμένη τεχνολογία BLUETOOTH® για απευθείας μεταφορά δεδομένων στον υπολογιστή σας, για την αποφυγή λαθών ηλεκτρολόγησης.

L: 0,05 ÷ 200 m
Ακρίβεια laser: typ ± 1,0 mm
Βεληνεκές: 0,05m ως 200m
Ελάχ. ενδ. μέτρ.: 1mm (class II)
Τύπος-κατ/ρία Laser: 635nm < 1m W

~~1,558,00€~~

750.00€



Μετρητές LASER bravo laser

box 2

M60801

~~434.00€~~
270.00€

Μήκος κύματος : 635 nm / 650 nm
Ισχύς laser : < 1 mW (class II)
Περιοχή εργασίας με δέκτη : 50m
Ακρίβεια : ± 2mm / 10m
Αυτοαλφάδιασμα : ± 2,5°
Απόσβεση : μαγνητική
Τροφοδοσία : Μπαταρίες : 3x1,5V AA
Διαστάσεις : 180x120x120 mm
Βάρος : 0,9 kg
Αδιάβροχη προστασία : IP 54

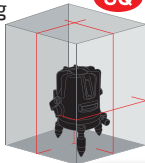

M60804

~~229.40€~~
150.00€

Μήκος κύματος : 635 nm
Ισχύς laser : < 1 mW (class II)
Περιοχή εργασίας με δέκτη : 50m
Ακρίβεια : ± 1mm / 3m
Αυτοαλφάδιασμα : ± 3°
Απόσβεση : μαγνητική
Τροφοδοσία : Μπαταρίες : 3x1,5V AA
Διαστάσεις : 100x90x65 mm
Βάρος : 0,28 kg
Αδιάβροχη προστασία : IP 54

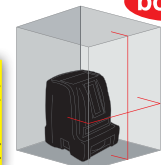

ΜΕΤΡΗΤΕΣ ΑΠΟΣΤΑΣΗΣ LASER

M61060

~~210.80€~~
135.00€

Πράσινο λέιζερ για καλύτερη ορατότητα
Ψηφιακό κλισόμετρο, ηλεκτρονικό μάτι
Λειτουργία συνεχούς μέτρησης με μόνιμη απεικόνιση των μέγιστων/ελάχιστων τιμών
4 Πυθαγόρειες συναρτήσεις (έμμεση μέτρηση)
Αποστάσεις, εμβαδά, όγκοι
Αθροισμα και αφαίρεση αποστάσεων, εμβαδών και όγκων
Χρονόμετρο μέτρησης, αυτόματη απενεργοποίηση
Μπορεί να οριστεί χρονική καθυστέρηση μέτρησης
Λειτουργία ήχου: μπιπ
99 θέσεις μνήμης
Επαναφορτιζόμενες μπαταρίες
Καλώδιο φόρτισης
Υποδοχή 1/4" για σύνδεση τρίποδου
Με λουράκι και θήκη χειρός

Εύρος* : 60 m
Ακρίβεια μέτρησης : +/- 2,0 mm + (5XD*10-5)
Τύπος λέιζερ : 500-535 nm <1mW
Στρογγυλοποίηση : 1 mm
Ισχύς λέιζερ : Κλάση II
Βαθμός προστασίας : IP 54
Θερμοκρασία λειτουργίας : 0°C / 40°C
Μπαταρίες : Li-Ion 3,7 V 850 mAh
Διαστάσεις (mm) : 118 x 52 x 27
Βάρος (χωρίς μπαταρίες) : 50 g
Καλώδιο φόρτισης : Ναι
Υποδοχή για σύνδεση τρίποδου : 1/4"

* ανάλογα με τη φωτεινότητα του περιβάλλοντος

M61100

~~272.80€~~
175.00€

100 m
+/- 2,0 mm + (5XD*10-5)
500-535 nm <1mW
1 mm
Κλάση II
IP 54
0°C / 40°C
Li-Ion 3,7 V 850 mAh
118 x 52 x 27
50 g
Ναι
1/4"



M61114

~~186.00€~~
120.00€

Εύρος* : 50 m
Λέιζερ Α (μπροστά) : 30 m
Λέιζερ Β (πίσω) : 20 m
Ακρίβεια μέτρησης : ± (3 mm + 5x10-5 D)
Τύπος λέιζερ : 620-690 nm <1mW
Στρογγυλοποίηση : 1 mm
Ισχύς λέιζερ : Κλάση II
Βαθμός προστασίας : IP 54
Θερμοκρασία λειτουργίας : 0°C / 40°C
Μπαταρίες : Li-Ion 3.7V-500mAh
Διαστάσεις (cm) : 85,5 x 38 x 19,5
Βάρος (χωρίς μπαταρίες) : 50 g
Καλώδιο φόρτισης : Ναι
* ανάλογα με τη φωτεινότητα του περιβάλλοντος
Λειτουργία κλισόμετρου με ένδειξη μοιρών στην οθόνη
Οθόνη υψηλής ορατότητας με λειτουργία αυτόματης περιστροφής



M61240

~~217.00€~~
140.00€

Εύρος* : 40 m
Τυπική ακρίβεια : ± 2,0 mm + (5XD*10-5)
Ακρίβεια τροχού : ± 5%
Ακρίβεια οθόνης : 1 mm
Τύπος λέιζερ : 630-670 nm <1mW
Ισχύς λέιζερ : Κλάση II
Εμβαδά/Όγκοι : Ναι
Max/Min : Ναι
Πυθαγόρας : Ναι
Αφαίρεση/πρόσθεση : Ναι
Μνήμη : 50 μετρήσεις
Βαθμός προστασίας : IP 65
Μπαταρία : 1,5V. X 3 - AAA επαναφορτιζόμενες USB - C
Τάση φόρτισης : 5 Volt
Διαστάσεις (mm) / Βάρος : 137 x 55 x 26 / 132 g
Υποδοχή για τρίποδα : 1/4 "

Metrica Plan App

Λειτουργία Σημείο προς Σημείο - Ενωματωμένος τροχός μέτρησης

M61260

~~260.40€~~
170.00€

60 m
± 2,0 mm + (5XD*10-5)
± 5%
1 mm
630-670 nm <1mW
Κλάση II
Ναι
Ναι
Ναι
Ναι
Ναι
50 μετρήσεις
IP 65
1,5V. X 3 - AAA επαναφορτιζόμενες USB - C
5 Volt
137 x 55 x 26 / 132 g
1/4 "

Bluetooth®



M60814BR

~~359.60€~~
235.00€

Μέγιστη καλυπτόμενη απόσταση (με φωτεινότητα περιβάλλοντος) : 15/20 m
Μέγιστη καλυπτόμενη απόσταση με δέκτη : 50 m
Ακρίβεια χωροστάθμησης : ± 2 mm / 10 m
Εύρος αυτοχωροστάθμησης : ± 3°
Σήμανση μη χωροστάθμησης : Ναι
Τύπος λέιζερ : 635/638/640 nm <1mW γραμμική/κίνκος/σημείο
Ισχύς λέιζερ : Class II
Μπαταρίες : 4 x 1,5 V AA
Διαστάσεις / Βάρος χωρίς μπαταρία : 120x120x80 mm / 0,52 kg
Αδιάβροχη προστασία : IP 54
Υποδοχή τρίποδα : 1/4"

M61380

~~496.00€~~
320.00€

25/30 m
50 m
± 2 mm / 10 m
± 3°
Ναι
515/640 nm <1mW γραμμική/κίνκος/σημείο
Class II
4 x 1,5 V AA
120x120x80 mm / 0,52 kg
IP 54
1/4"



M61380

M60814BR

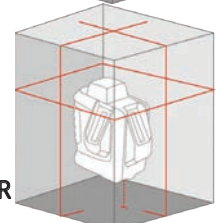
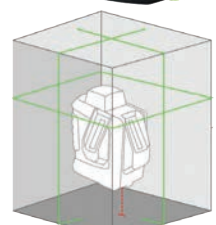

Εργαλεία

ΣΠΑΣΤΟ ΜΕΤΡΟ ΞΥΛΙΝΟ

M23310

2 m - HIDDEN RIVETS
κόκκινα νούμερα

L: 2 m

⊗: 10

mm

⊗ = Αριθμός παλαμών



ΜΕΤΡΟΤΑΙΝΙΕΣ ΑΠΟ FIBERGLASS

M40029

Ελαφρύ σαν πούπουλο!
Αποκλειστικό σύστημα απελευθέρωσης
της ταινίας με σταθερή λαβή.
Λαστικένια, αντιολισθητική λαβή.
Σε κασετίνα.

L: 50 m

⊗: 13 mm

Αποκλειστικό
εργονομικό σχήμα
(πατέντα), δεν κουράζει
τον καρπό.

cm



~~69.44€~~

48.00€

ΕΠΑΓΓΕΛΜΑΤΙΚΕΣ ΜΕΤΡΟΤΑΙΝΙΕΣ

M38605

METRICA DOUBLE

Διαβάθμιση και στις δύο πλευρές.
Μπροστά πλευρά (κίτρινη ταινία), οριζόντια αρίθμηση.
Πίσω πλευρά (λευκή ταινία), κάθετη αρίθμηση.
Νάιλον επένδυση, πλάτους 25mm, ανθεκτική με
αντιθαμβωτική επιφάνεια.
Μεγάλοι μεγέθους αριθμούς για εύκολη ανάγνωση.
Χρωματισμένο κέλυφος, λαστικένιο μπουτόν στοπ
και κλιπ στέρωσης.

L: 5 m

⊗: 25 mm

B: 70 mm

cm



NYLON COATED



M08795

METRICA RUBBER TOUCH

Αποκλειστικός γάντζος με ειδικά διαμορφωμένη
επιφάνεια από λάστικο για καλύτερο κράτημα
(πατέντα).
Κέλυφος δύο υλικών επικαλυμμένο με λάστικο,
αντιολισθητική, με κλιπ στέρωσης.
Ανθεκτική ταινία επικαλυμμένη με νάιλον,
αντιθαμβωτική επιφάνεια.
Μεγάλοι μεγέθους αριθμοί για εύκολη ανάγνωση,
μπουτόν στοπ, αυτόματη επιστροφή και αμορτισέρ.

L: 5 m

⊗: 25 mm

B: 65 mm

cm



NYLON COATED



NO SLIP

M38206

JUST-IN

Παράθυρο για απευθείας ανάγνωση
εσωτερικών μετρήσεων.
Ταινία με νάιλον επικάλυψη, ανθεκτική
σε οξέα και λάδια.
Μεγάλη διάρκεια ζωής, αντιθαμβωτική
επιφάνεια,
αυτόματη επιστροφή.
Μεγάλοι μεγέθους αριθμοί
για εύκολη ανάγνωση.
Χρωματισμένο κέλυφος.

L: 5 m

⊗: 19 mm

cm



M38656

3 BUTTONS

Με 3 μπουτόν στοπ:
- Κεντρικό μπουτόν για συνεχές
μπλοκάρισμα
- 2 πλαϊνά μπουτόν για προσωρινό
σταμάτημα της ταινίας.

L: 5 m

⊗: 25 mm

Κέλυφος με κάλυμμα από λάστικο, κλιπ
στέρωσης. Ταινία εμαγιέ.



ΕΠΑΓΓΕΛΜΑΤΙΚΑ ΑΛΦΑΔΙΑ

M32544

L: 40 m

~~9.55€~~

6.60€

M32545

L: 50 m

~~11.53€~~

8.00€

M32546

L: 60 m

~~12.03€~~

8.30€

M32548

L: 80 m

~~17.24€~~

11.90€

M32550

L: 100 m

~~19.72€~~

13.70€

M32551

L: 120 m

~~23.93€~~

16.50€



Με 2 ακρυλικά μάτια, ανθεκτικό σε χτυπήματα.
Ανθεκτικά, ακρυλικά φιαλίδια. Ανοδιωμένη βαφή.

M68255

Επαγγελματικό

~~11.66€~~

8.10€

ΠΙΣΤΟΛΙΑ ΣΙΛΙΚΟΝΗΣ

M68250

"EXTRA" Ανθεκτικό

~~4.77€~~

3.30€



ΑΥΤΟΜΠΛΟΚΑΡΙΖΟΜΕΝΟ ΜΑΧΑΙΡΙ

M09035

- Μεταλλική ράγα λάμας
- Βίδα ασφάλισης λάμας
- Κορμός ABS, Πολύ ανθεκτικό

~~2.54€~~

1.74€



L: 150 m

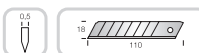

ΜΑΧΑΙΡΙΑ - ΦΑΛΤΣΕΤΕΣ ΜΑΧΑΙΡΙ ΑΣΦΑΛΕΙΑΣ

M09121

Με επαναφερόμενη λάμα, μεταλλικό
οδηγό, εφοδιασμένο με πρόσθετες
λάμες ειδικού σχήματος, μεταλλικό κορμό.
Σε συσκευασία blister.

~~7.44€~~

5.20€



L: 145 m

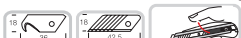

ΜΕΤΑΛΛΙΚΟ ΜΑΧΑΙΡΙ

M09056

Μεταλλικό οδηγό, λάμα βαρέος
τύπου, μπλοκ ασφαλείας.
Εργονομική αντιολισθητική λαβή.
Συσκευασία blister.

~~11.53€~~

7.90€



L: 145 m

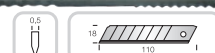

Επαγγελματικά Εργαλεία Χειρός

125 - B0012500*

Κλειδιά με αναστρεφόμενη κασάνια διπλά με εξάγωνη κεφαλή



επιλέξτε τη διάσταση που θέλετε!

ΚΩΔΙΚΟΣ	mm	L mm	€
B001250006	6x7	108	23.40
B001250007	7x8	108	23.40
B001250008	8x9	134	24.10
B001250009	8x10	134	24.10
B001250010	10x11	140	24.10
B001250012	12x13	145	27.50
B001250013	12x14	145	27.50

130 - B0013000*

Κλειδιά με αναστρεφόμενη κασάνια διπλά με εξάγωνη κεφαλή λοξά



επιλέξτε τη διάσταση που θέλετε!

ΚΩΔΙΚΟΣ	mm	L mm	€
B001300006	6x7	104	23.40
B001300007	7x8	104	23.40
B001300008	8x9	128	24.50
B001300010	10x11	133	24.50
B001300012	12x13	139	28.00
B001300013	12x14	139	28.00

131 AS/6 - B001310150

Σετ με 6 διπλά κλειδιά με αναστρεφόμενη κασάνια με πολύγωνη κεφαλή



~~231.88€~~
116.00€

1/4x5/16-5/16x11/32
3/8x7/16-1/2x9/16
5/8x11/16-3/4x7/8



419A - B0041902*

Κρουστικά διαμαντοτρύπανα, από χάλυβα τονρισμένο με ενσωματωμένο πλακίδιο βίντι



ΚΩΔΙΚΟΣ	ØxL mm	€
B004190220	16x340	65.00
B004190225	16x540	71.00
B004190240	20x320	67.00
B004190245	20x520	77.00

860MIX/A10 - B008600900

Σετ με 10 μύτες με μαγνητική συγκράτηση για μύτες σε πλαστική κασετίνα



~~48.36€~~
30.50€

- 860PH PH1 - PH2 - PH3
- 860PZ PZ1 - PZ2 - PZ3
- 860LP 0,5x3 - 1x5,5 - 1,2x6,5 mm
- 882M1 ○ 1/4 ● 1/4

860TX/A10 - B008600970

Σετ με 10 μύτες με μαγνητική συγκράτηση για μύτες σε πλαστική κασετίνα



~~52.08€~~
32.00€

- 860TX T7 - T8 - T9 - T10 - T15 - T20 - T25 - T27 - T30 - T40
- 882M1 ○ 1/4 ● 1/4

951 QF - B0095100*

Κλειδιά T Allen με 3 αρσενικά εξάγωνα άκρα, αφαιρούμενη μανέλα και κεφαλή με θηλυκή τετράγωνη υποδοχή



ΚΩΔΙΚΟΣ	mm	€
B009510000	2,5	11.90
B009510002	3,5	12.40
B009510004	4,5	13.20
B009510007	7	15.00
B009510009	9	17.30

1008MQ - B01008033*

Μυτοσίμπιδα με πλακέ ράμφη $\Delta 1000 V$

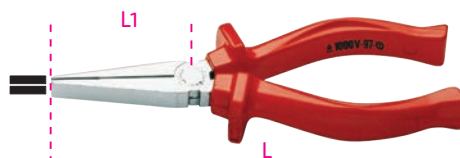

ΚΩΔΙΚΟΣ	L ~	L mm	L1 mm	€
B010080331	140	147	43,0	17.10
B010080332	160	167	51,5	19.40

1010 - B010100016

Μυτοσίμπιδα με στρόγγυλα ράμφη, λαβές καλυμμένες με PVC

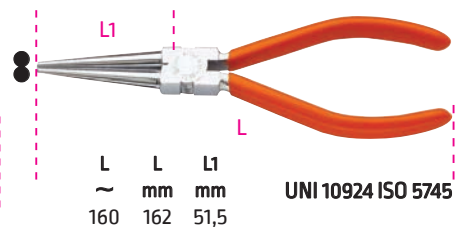

~~24.80€~~
12.50€

L ~ 160 mm
L 162 mm
L1 51,5 mm
UNI 10924 ISO 5745

1010BM - B010100034

Μυτοσίμπιδο με στρόγγυλα ράμφη, λαβές με διπλό υλικό

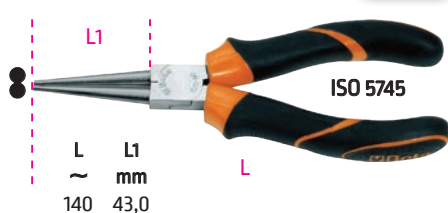

~~28.17€~~
14.40€

L ~ 140 mm
L1 43,0 mm

1010MQ - B010100331

Μυτοσίμπιδο με στρόγγυλα ράμφη $\Delta 1000 V$

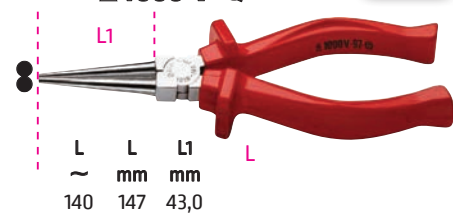

~~33.48€~~
17.10€

L ~ 140 mm
L 147 mm
L1 43,0 mm

1014IN - B010140230

Πλατυσίμπιδο, λαβές από διπλό υλικό



~~32.24€~~
16.00€

L ~ 130 mm
L 150 mm
L1 35,5 mm
UNI 7910

Επαγγελματικά Εργαλεία Χειρός

<p>1016 - B010160130 Μυτοσίμπιδο με τυλακέ ράμφη, λαβές καλυμμένες με PVC</p> <p>27.90€ 14.10€</p>  <p>L ~ 130 mm L1 132 mm L 35,5 mm UNI 7911</p>	<p>1020IN - B010200230 Μυτοσίμπιδο με πλακέ κεκαμένα ράμφη, 90°, λαβές από διπλό υλικό</p> <p>35.96€ 17.90€</p>  <p>L ~ 130 mm L1 152 mm L 34 mm UNI 7913</p>	<p>1067A/3 - B010670003 Πένσα-γκριπ ρυθμιζόμενη πολλαπλής συγκράτησης, επίπεδες σιαγόνες 90°</p> <p>84.94€ 42.60€</p>  <p>A max 12 mm L 200 mm</p>
<p>1083S - B010830018 Πλαγιόκοφτες λαβές καλυμμένες με PVC</p> <p>26.54€ 13.30€</p>  <p>L ~ 180 mm L1 23 mm L 1,6 mm UNI/ISO 5749</p>	<p>1084 - B010840016 Πλαγιόκοφτες βαριάς χρήσης, λαβές καλυμμένες με PVC</p> <p>32.86€ 16.70€</p>  <p>L ~ 160 mm L1 21 mm L 1,6 mm UNI/ISO 5749</p>	<p>1088IN - B010880015 Εμπροσθοκόφτες βαριάς χρήσης, λαβές από διπλό υλικό</p> <p>42.16€ 21.30€</p>  <p>L ~ 140 mm L1 6 mm L 1,4 mm UNI/ISO 5748</p>
<p>1088 - B010880016 Εμπροσθοκόφτες βαριάς χρήσης, λαβές καλυμμένες με PVC</p> <p>41.54€ 20.90€</p>  <p>L ~ 160 mm L1 7 mm L 1,6 mm UNI/ISO 5748</p>	<p>1088N - B010880114 Εμπροσθοκόφτες βαριάς χρήσης, φωσφατωμένοι, λαβές καλυμμένες με PVC</p> <p>32.24€ 16.00€</p>  <p>L ~ 140 mm L1 6 mm L 1,4 mm UNI/ISO 5748</p>	<p>1095 - B010950001 Πλαγιόκοφτης αρθρωτός</p> <p>69.44€ 35.00€</p>  <p>L ~ 160 mm L1 16 mm L 1,6 mm UNI/ISO 5747</p>
<p>1098 - A010980220 Τανάλια οικοδομής</p> <p>23.93€ 9.90€</p>  <p>L ~ 220 mm L1 13 mm ISO 9242 DIN 5242</p>	<p>1100A - B011000210 Κόπτης μπουλωνιών, κορμός και λαβές από σφυρήλατο χάλυβα</p> <p>235.60€ 119.00€</p>  <p>L 890 mm L 35"</p>	<p>1116 - B011160033 Ψαλίδι δεξιάς κοπής</p> <p>102.30€ 51.00€</p>  <p>L ~ 330 mm L1 44 mm Κοπτική δύναμη : Fe = κοινός χάλυβας S = 1.2 mm Inox = ανοξείδωτος χάλυβας S = 1.0 mm</p>
<p>1117 - B011170033 Ψαλίδι αριστερής κοπής</p> <p>102.30€ 51.00€</p>  <p>L ~ 330 mm L1 44 mm Κοπτική δύναμη : Fe = κοινός χάλυβας S = 1.2 mm Inox = ανοξείδωτος χάλυβας S = 1.0 mm</p>	<p>1130BMX - A011300000 Ψαλίδι γενικής χρήσης, με ανοξείδωτες λάμες, με μικροδόντωση</p> <p>31.00€ 13.40€</p>  <p>L ~ 200 mm L1 58 mm</p>	<p>1145 - B011450018 Απογυμνωτής καλωδίων αυτορρυθμιζόμενος</p> <p>143.84€ 73.00€</p>  <p>L 165 mm L1 0,25+1,5 mm²</p>

1149 - B011490018

Απογυμνωτής καλωδίων,
αυτορρυθμιζόμενος,
επαγγελματικός τύπος

~~282.72€~~
140.00€

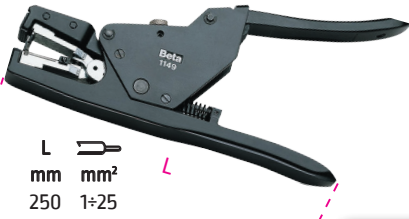

L mm
L mm²
250 1÷25

1150 - B0115000*

Πένσες γενικής χρήσης γυαλιστερές επικρωσιωμένες
λαβές καλυμμένες με διπλό στρώμα PVC



ΚΩΔΙΚΟΣ	L	L1 mm	mm	€
B011500008	180	41	1,8	16.00
B011500010	200	45	2,0	16.50
B011500012	220	50	2,0	17.90

ISO 5746

1150BM - B0115000*

Πένσες γενικής χρήσης, γυαλιστερές
επικρωσιωμένες, λαβές με διπλό υλικό



ISO 5746

ΚΩΔΙΚΟΣ	L	L1 mm	mm	€
B011500036	160	37	1,6	17.50
B011500042	220	50	2,0	23.00

1150 - B011500160

Πένσες γενικής χρήσης,
γυαλιστερές επικρωσιωμένες,
λαβές καλυμμένες με PVC

~~26.04€~~
13.20€

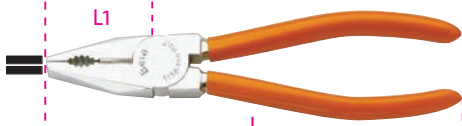

L L1 mm mm
~ mm mm
160 37 1,6 UNI 9894 ISO 5746

1162 - B0116200*

Μυτοσίμπιδα με πλακέ μακριά
ράμφη, λαβές καλυμμένες με PVC

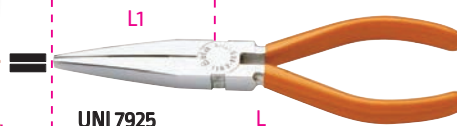

UNI 7925

ΚΩΔΙΚΟΣ	L	L1 mm	mm	€
B011620016	160	56	1,6	13.70
B011620020	200	76	1,6	15.60

1162IN - B011620017

Μυτοσίμπιδα με πλακέ μακριά
ράμφη, λαβές από διπλό υλικό



UNI 7925

L L1 mm mm
~ mm mm
160 56 1,6

~~31.00€~~
15.60€

1162N - B011620116

Μυτοσίμπιδα με πλακέ μακριά
ράμφη, φωσφατωμένα, λαβές
καλυμμένες με PVC

~~23.19€~~
11.60€

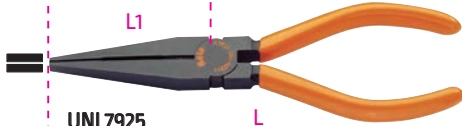

UNI 7925
L L1 mm mm
~ mm mm
160 56 1,6

1162MQ - B011620333

Μυτοσίμπιδα με μακριά πλακέ
ημιστρόγγυλα ράμφη
1000 V

~~45.88€~~
23.20€



L L1 mm mm
~ mm mm
200 76 1,6

1164N - B0116401*

Μυτοσίμπιδα με πλακέ μακριά
κεκαμένα ράμφη,
φωσφατωμένα, λαβές καλυμμένες με PVC

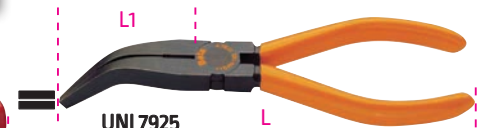

UNI 7925

ΚΩΔΙΚΟΣ	L	L1 mm	mm	€
B011640116	160	53	1,6	12.80
B011640120	200	70	1,6	14.40

1164MQ - B011640333

Μυτοσίμπιδα με μακριά πλακέ
κεκαμένα ράμφη
1000 V

~~49.60€~~
24.70€



L L1 mm mm
~ mm mm
200 70 1,6

1166 - B011660016

Μυτοσίμπιδα με ημιστρόγγυλα
μακριά ράμφη, λαβές καλυμμένες
με PVC

~~27.28€~~
13.70€

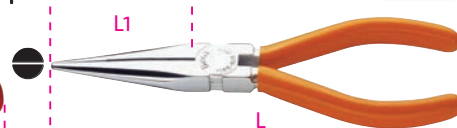

L L1 mm mm
~ mm mm
160 56 1,6 UNI 7926 ISO 5745

1166N - B011660116

Μυτοσίμπιδα με ημιστρόγγυλα
μακριά ράμφη, φωσφατωμένα,
λαβή καλυμμένη με PVC

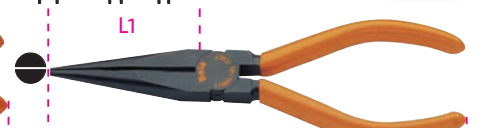

L L1 mm mm
~ mm mm
160 56 1,6 UNI 7926 ISO 5745

~~23.19€~~
11.60€

1167S - B011670016

Μυτοσίμπιδα με μακριά
ημιστρόγγυλη αυλακωτά ράμφη,
λαβές καλυμμένες με PVC

~~18.72€~~
9.40€

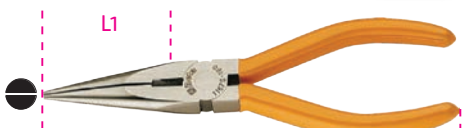

L L1 mm mm
~ mm mm
160 56 1,6 ISO 5745

1168 - B011680016

Μυτοσίμπιδα με ημιστρόγγυλα
μακριά κεκαμένα ράμφη, λαβές
καλυμμένες με PVC

~~29.76€~~
14.90€

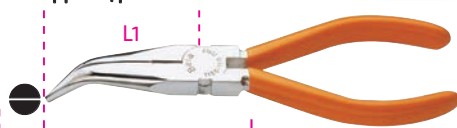

L L1 mm mm
~ mm mm
160 50 1,6 UNI 7926

1168N - B011680116

Μυτοσίμπιδα με ημιστρόγγυλα
μακριά κεκαμένα ράμφη,
φωσφατωμένα, λαβές
καλυμμένες με PVC

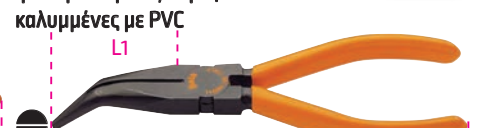

L L1 mm mm
~ mm mm
160 50 1,6

~~25.42€~~
12.80€

Επαγγελματικά Εργαλεία Χειρός

1168MQ - B011680332
Μυτοσίμπιδα με ημιστρόγγυλα μακριά ράμφη
⚡1000 V ⚡

~~43.40€~~
22.00€

L L L1
~ mm mm
160 175 51,5
UNI 7910

1169S - B011690016
Μυτοσίμπιδα με μακριά ημιστρόγγυλα κεκαμένα αυλακωτά ράμφη λαβές καλυμμένες με PVC

~~20.58€~~
10.30€

L L1
~ mm mm
160 50 1,6
UNI 7926

1172 - B011720001
Μυτοσίμπιδα με πλακέ ράμφη, μαυρισμένο, λαβές καλυμμένες με PVC

~~47.12€~~
23.60€

L L1
mm mm
140 38
ISO 9655

1172P - B011720002
Μυτοσίμπιδα με πλακέ κεκαμένα ράμφη, μαυρισμένο, λαβές καλυμμένες με PVC

~~54.56€~~
27.50€

L L1
mm mm
135 35

1172A - B011720013
Πλατυσίμπιδα, γυαλιστερό φινίρισμα, λαβές καλυμμένες με 2 στρώματα PVC

~~28.27€~~
14.20€

L L1
mm mm
135 38

1177PA - B011770014
Μυτοσίμπιδα με ημιστρόγγυλα κοντά κεκαμένα αυλακωτά ράμφη, γυαλιστερό φινίρισμα, λαβές καλυμμένες με 2 στρώματα PVC

~~28.27€~~
14.20€

L L1
mm mm
120 25

1178A - B011780013
Μυτοσίμπιδα με ημιστρόγγυλα λεπτά ράμφη, γυαλιστερό φινίρισμα, λαβές καλυμμένες με 2 στρώματα PVC

~~28.27€~~
14.20€

L L1
mm mm
150 50

1178PA - B011780014
Μυτοσίμπιδα με ημιστρόγγυλα λεπτά κεκαμένα ράμφη, γυαλιστερό φινίρισμα, λαβές καλυμμένες με 2 στρώματα PVC

~~28.27€~~
14.20€

L L1
mm mm
145 45

1185/2 - B011850002
Πλαγιόκοφτης σύρριζα κοπής, λεπτά άκρα, μαυρισμένος

~~56.42€~~
28.50€

L CU
mm mm
115 1,6
ISO 9654

1203/D5 - B012030001
ΣΕΤ ΚΑΤΣΑΒΙΔΙΑ

~~41.54€~~
24.00€

0,6x3,5x100-
1201 1,0x5,5x150-
1,2x6,5x150 mm
PH1x4,5x80-
1202 PH2x6x100 mm

1256LPH/C6 - A012560150
ΣΕΤ με 6 μικροκατσαβίδια LP+PH, το καθένα με δύο εναλλάξιμες λάμες

~~82.98€~~
39.50€

● LP 2-2,5-3 mm
● PH 0x1,7-0x2,0-1x2,5 mm

1281/B28A - B012810500
ΣΕΤ με 16 αναστρεφόμενες λάμες κατσαβιδιού, 9 καρδιάκια 1/4", 2 βοηθητικά εξαρτήματα και 1 λαβή, σε θήκη

~~295.74€~~
145.00€

1496/B - B014960005
Κλειδί τάπας λαδιού
□ 10 x ■ 8 mm

~~34.72€~~
17.50€

280 mm

1543S - B015430000
Συγκρατητής ποδιών

~~43.40€~~
16.20€

42 mm
40 mm
M10

1543 - B0154300*
Ζεύγη ποδιών

ΚΩΔΙΚΟΣ	A mm	€
B015430011	11	46.50
B015430012	12	46.50
B015430014	14	46.50
B015430015	15	46.50
B015430016	16	46.50
B015430017	17	46.50
B015430018	18	46.50
B015430020	20	46.50

20 mm
3 mm

1601 - B016010001
Πρέσα για ακροδέκτες τηλεφώνου

~~33.48€~~
16.20€

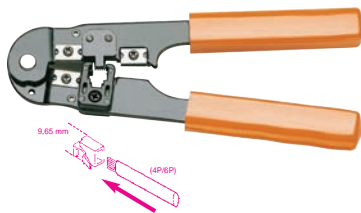

1606 - B016060001
Πρέσα για κυλινδρικούς ακροδέκτες, βαρέος τύπου

~~419.12€~~
210.00€



1658A/75 - B016580275
Εξωτερικά μικρόμετρα, ανάγνωση 0.01 mm

~~62.00€~~
32.00€

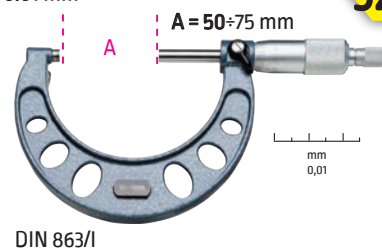

1692/2 - B016920002

Μέτρο-ρολό, περιβλήμα από ανθεκτικό σε χτυπήματα ABS, βαμμένη χαλύβδινη ταινία, κλάση ακριβείας: II
L: 2m
S: 19mm

~~13.89€~~
7.00€



1696C - B01696030*

Αλιφάδια, από χυτοπρεσαριστό αλουμίνιο, με 4 τροχιωμένες επιφάνειες και 3 άθραυστα φιαλίδια, ακρίβεια 1 mm/m

23 mm
44 mm



ΚΩΔΙΚΟΣ	L mm	€
B016960305	500	17.20
B016960306	600	19.20

1701E - B0170103*

Κοπίδια ηλεκτρολόγων



ΚΩΔΙΚΟΣ	A mm	SxL mm	€
B017010301	13	8x200	4.10
B017010306	15	10x200	4.50
B017010309	15	10x250	4.70
B017010312	18	12x250	5.40
B017010315	18	12x300	5.70

1760/TM - B017600070

Ψηφιακό διαφορικό θερμόμετρο

~~262.88€~~
130.00€



• Το όργανο αυτό είναι σχεδιασμένο να μετρά τη διαφορά θερμοκρασίας ανάμεσα σε δυο αισθητήρια (θερμοστοιχεία).
• Θερμοκρασία: Celsius (°C) ή Fahrenheit (°F).
• Περιοχή μέτρησης: -50°C - 1300 °C (-58°F - 2000°F).
• Ανάλυση: 1°C ή 1°F - 0,1°C ή 0,1°F.
• Ρυθμός ανόγνωσης: 2,5/sec.
• Οθόνη υγρών κρυστάλλων (LCD) με μέγιστη ένδειξη 1999.
• Μπαταρία: 9V.
• Παράδεται μαζί με προστατευτικό κάλυμμα, θήκη και 2 θερμοστοιχεία.

1772A - B017720001

Κοπίδι με σταθερή λεπίδα, ανταλλακτική λεπίδα στη λαβή

~~8.49€~~
4.25€



1800/100 - B018000000

Αερόσακο ανύψωσης (μεγ. ανυψωτική ικανότητα: 100kg)

~~88.04€~~
42.00€



• ανύψωση/ρύθμιση
• ασφάλιση πόρτας

A mm	B mm	S mm
160	150	2x55

1835A - B018350010

Φακός

• Μπαταρίες 2 x 1.5 V (δεν περιλαμβάνονται)

~~75.02€~~
35.50€



1837/USB - B018370051

Επαναφορτιζόμενη, μαγνητική, αρθρωτή λάμπα με υψηλής φωτεινότητας LEDs φορτιστής USB (δεν περιλαμβάνεται)

~~151.90€~~
76.00€

- Διπλή φωτεινότητα: 150/450 lumens
- Ρυθμιζόμενη εστίαση
- Μπαταρία πολυμερούς λιθίου
- Ένδειξη φόρτισης (πράσινο >85%, κόκκινο <15%)
- Διάρκεια μπαταρίας 4-8 ώρες (ανάλογα με φωτεινότητα)
- Φορτιστής USB

L mm
450



1838SLR - B018380201

Επαναφορτιζόμενη, αρθρωτή λάμπα ελέγχου με LED

μικρό εμπρόσθιο LED (200 lumens) και κεφαλή LED (100 lumens) για ελέγχους τμήμα φωτισμού με πάχος μικρότερο από 9 mm περιοχή λειτουργίας: 5x2.5 ώρες (ανάλογα με τη ρύθμιση φωτισμού) με φορτιστή USB με μεταλλικό γάντζο και μαγνήτη

~~127.10€~~
64.00€



1841 - B018410001

Λάμπα 230 V, με λάμπα φθορισμού

~~246.76€~~
110.00€



1841A - B018410010

Λάμπα 24V, με λάμπα φθορισμού

~~260.40€~~
125.00€



2012 - B020120999

Τσάντα για εργαλεία και μπλοκ

~~77.50€~~
38.00€



Υποδήματα εργασίας

D001*

Μποτάκια δερμάτινα, ασφαλείας



~~34.72€~~

20.90€

ΔΙΑΘΕΣΙΜΑ
ΝΟΥΜΕΡΑ
από 37
εως 47

CE S1P SRC

- Χαλύβδινο προστατευτικό δακτύλων
- Χαλύβδινη αντιδραστική ενδιάμεση σόλα

EN ISO
20345
2011



D002*

Μποτάκια δερμάτινα, ασφαλείας, αδιάβροχα



~~42.78€~~

26.00€

ΔΙΑΘΕΣΙΜΑ
ΝΟΥΜΕΡΑ
από 37
εως 47

CE S3 SRC

- Προστατευτικό δακτύλων από συνθετικό fiberglass
- Αντιδραστική ενδιάμεση σόλα από Kevlar

EN ISO
20345
2011



D012*

Υποδήματα δερμάτινα, ασφαλείας, αδιάβροχα



~~42.16€~~

25.50€

ΔΙΑΘΕΣΙΜΑ
ΝΟΥΜΕΡΑ
από 37
εως 47

CE S3 SRC

- Προστατευτικό δακτύλων από συνθετικό fiberglass
- Αντιδραστική ενδιάμεση σόλα από Kevlar

EN ISO
20345
2011



D003*

Μποτάκια δερμάτινα, εργασίας, αδιάβροχα



~~30.88€~~

19.00€

ΔΙΑΘΕΣΙΜΑ
ΝΟΥΜΕΡΑ
από 37
εως 47

CE O2 SRC

- Χωρίς προστατευτικό δακτύλων
- Χωρίς αντιδραστική ενδιάμεση σόλα

EN ISO
20347
2012



D013*

Υποδήματα δερμάτινα, εργασίας, αδιάβροχα



~~30.38€~~

18.50€

ΔΙΑΘΕΣΙΜΑ
ΝΟΥΜΕΡΑ
από 37
εως 47

CE O2 SRC

- Χωρίς προστατευτικό δακτύλων
- Χωρίς αντιδραστική ενδιάμεση σόλα

EN ISO
20347
2012



7200BKK - B0720002*

Υποδήματα δερμάτινα, αδιάβροχα



~~107.26€~~

66.96€

ΔΙΑΘΕΣΙΜΑ
ΝΟΥΜΕΡΑ
από 35
εως 48

CE S3 SRC

- Composite προστατευτικό δακτύλων
- Composite αντιδραστική ενδιάμεση σόλα

EN ISO
20345
2011



7201BKK - B0720104*

Μποτάκια δερμάτινα, αδιάβροχα



~~112.84€~~

70.68€

ΔΙΑΘΕΣΙΜΑ
ΝΟΥΜΕΡΑ
από 35
εως 48

CE S3 SRC

- Composite προστατευτικό δακτύλων
- Composite αντιδραστική ενδιάμεση σόλα

EN ISO
20345
2011



7208RK - B0720801*

Μποτάκια δερμάτινα, με λαστικένια σόλα



~~115.94€~~

55.00€

ΔΙΑΘΕΣΙΜΑ
ΝΟΥΜΕΡΑ
από 39
εως 41

CE S3 HRO SRC

- Composite προστατευτικό δακτύλων
- Composite αντιδραστική ενδιάμεση σόλα

EN ISO
20345
2011



7210BKK - B0721003*

Υποδήματα μαλακά σουέτ, διάτρητα



~~101.06€~~

67.00€

ΔΙΑΘΕΣΙΜΑ
ΝΟΥΜΕΡΑ
από 35
εως 48

CE S1P SRC

- Composite προστατευτικό δακτύλων
- Composite αντιδραστική ενδιάμεση σόλα

EN ISO
20345
2011



7212FG - B0721200*

Υποδήματα σουέτ, διάτρητα, με ενθέματα κατά της φθοράς στην περιοχή των προστατευτικών δακτύλων



FLEX



~~103.54€~~

64.48€

ΔΙΑΘΕΣΙΜΑ
ΝΟΥΜΕΡΑ
από 35
εως 48

CE S1P SRC

- Composite προστατευτικό δακτύλων
- Composite αντιδραστική ενδιάμεση σόλα

EN ISO
20345
2011



7213FG - B0721300*

Υποδήματα σουέτ με δικτυωτά ενθέματα υψηλής αναπνευστότητας

**FLEX**~~103.54€~~**64.48€**

ΔΙΑΘΕΣΙΜΑ
ΝΟΥΜΕΡΑ
από **35**
εως **48**

CE S1P SRC

- Composite προστατευτικό δακτύλων
- Composite αντιδιδεισδυτική ενδιάμεση σόλα

7216BKK - B0721603*

Σανδάλια μαλακά σουέτ, κλείσιμο με στραπ

~~107.88€~~**71.90€**

ΔΙΑΘΕΣΙΜΑ
ΝΟΥΜΕΡΑ
από **35**
εως **48**

CE S3 RS SRC

- Composite προστατευτικό δακτύλων
- Composite αντιδιδεισδυτική ενδιάμεση σόλα

7220PEK - B0722002*

Υποδήματα δερμάτινα, υδατοαπωθητικά, με νάιλον ενθέματα και ενίσχυση κατά της φθοράς στην περιοχή των προστατευτικών δακτύλων

~~95.48€~~**59.52€**

ΔΙΑΘΕΣΙΜΑ
ΝΟΥΜΕΡΑ
από **35**
εως **48**

CE S3 SRC

- Composite προστατευτικό δακτύλων
- Αντιδιδεισδυτική ενδιάμεση σόλα από composite ύφασμα

7222PEK - B0722201*

Υποδήματα σουέτ, διάνοιχτα, με ενθέματα δικτυωτού υφάσματος υψηλής αναπνευστότητας

~~88.66€~~**55.18€**

ΔΙΑΘΕΣΙΜΑ
ΝΟΥΜΕΡΑ
από **35**
εως **48**

CE S1P SRC

- Composite προστατευτικό δακτύλων
- Αντιδιδεισδυτική ενδιάμεση σόλα από composite ύφασμα

7225PEK - B0722501*

Υποδήματα σουέτ, διάνοιχτα

~~93.00€~~**58.28€**

ΔΙΑΘΕΣΙΜΑ
ΝΟΥΜΕΡΑ
από **35**
εως **48**

CE S1P SRC

- Composite προστατευτικό δακτύλων
- Αντιδιδεισδυτική ενδιάμεση σόλα από composite ύφασμα

EN ISO 20345 2011**7214FN - B0721400***

Υποδήματα action nubuck, αδιάβροχα, με ενθέματα κατά της φθοράς στην περιοχή των προστατευτικών δακτύλων

**FLEX**~~112.84€~~**70.68€**

ΔΙΑΘΕΣΙΜΑ
ΝΟΥΜΕΡΑ
από **35**
εως **48**

CE S3 SRC

- Composite προστατευτικό δακτύλων
- Αντιδιδεισδυτική ενδιάμεση σόλα από composite ύφασμα

7218FN - B0721800*

Μποτάκια Action nubuck, υδατοαπωθητικά, με ενθέματα κατά της φθοράς στην περιοχή των προστατευτικών δακτύλων και γρήγορο άνοιγμα

**FLEX**~~117.80€~~**73.78€**

ΔΙΑΘΕΣΙΜΑ
ΝΟΥΜΕΡΑ
από **35**
εως **48**

CE S3 RS SRC

- Composite προστατευτικό δακτύλων
- Αντιδιδεισδυτική ενδιάμεση σόλα από composite ύφασμα

7221PEK - B0722102*

Μποτάκια δερμάτινα, υδατοαπωθητικά, με νάιλον ενθέματα, και ενίσχυση κατά της φθοράς στην περιοχή των προστατευτικών δακτύλων

~~101.68€~~**63.24€**

ΔΙΑΘΕΣΙΜΑ
ΝΟΥΜΕΡΑ
από **35**
εως **48**

CE S3 RS SRC

- Composite προστατευτικό δακτύλων
- Αντιδιδεισδυτική ενδιάμεση σόλα από composite ύφασμα

7223PEK - B0722301*

Υποδήματα σουέτ με ενθέματα δικτυωτού υφάσματος υψηλής αναπνευστότητας και ενίσχυση κατά της φθοράς στην περιοχή των προστατευτικών δακτύλων

~~94.86€~~**63.00€**

ΔΙΑΘΕΣΙΜΑ
ΝΟΥΜΕΡΑ
από **35**
εως **48**

CE S1P SRC

- Composite προστατευτικό δακτύλων
- Αντιδιδεισδυτική ενδιάμεση σόλα από composite ύφασμα

7236BK - B0723603*

Μποτάκια Action Nubuck, υδατοαπωθητικά, με σύστημα γρήγορου ανοίγματος και ενίσχυση κατά της φθοράς στην περιοχή των προστατευτικών δακτύλων

~~107.88€~~**67.58€**

ΔΙΑΘΕΣΙΜΑ
ΝΟΥΜΕΡΑ
από **35**
εως **48**

CE S3 RS SRC

- Χαλύβδινο προστατευτικό δακτύλων
- Αντιδιδεισδυτική ενδιάμεση σόλα από composite ύφασμα

EN ISO 20345 2011**EN ISO 20345 2011****EN ISO 20345 2011****EN ISO 20345 2011****EN ISO 20345 2011**

* προσθέστε το νούμερο υποδήματος της επιλογής σας

Υποδήματα εργασίας

7238WR- B0723802*

Μποτάκια σουέτ με νάιλον ενθέματα, ανθεκτική λαστικήνεια σόλα και σύστημα γρήγορου ανοίγματος WR (ανθεκτικό σε νερό)

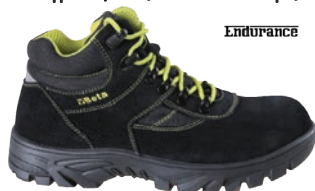

CE S3 RS WR HRO SRC

- Composite προστατευτικό δακτύλων
- Αντιδιδεισδυτική ενδιάμεση σόλα από composite fibre

~~145.70€~~
91.14€

ΔΙΑΘΕΣΙΜΑ
ΝΟΥΜΕΡΑ

από **35**
εως **48**

EN ISO
20345
2011



7241BK - B0724112*

Υποδήματα δερμάτινα



- Χαλύβδινο προστατευτικό δακτύλων
- Αντιδιδεισδυτική ενδιάμεση σόλα από composite ύφασμα

~~63.86€~~
42.50€

ΔΙΑΘΕΣΙΜΑ
ΝΟΥΜΕΡΑ

από **35**
εως **48**

EN ISO
20345
2011



CE S1P SRC

7241CK - B0724115*

Υποδήματα δερμάτινα, υδατοαπωθητικά



~~68.20€~~
45.00€

ΔΙΑΘΕΣΙΜΑ
ΝΟΥΜΕΡΑ

από **35**
εως **48**

CE S3 SRC

- Χαλύβδινο προστατευτικό δακτύλων
- Αντιδιδεισδυτική ενδιάμεση σόλα από composite ύφασμα

EN ISO
20345
2011



7241EN - B0724108*

Υποδήματα δερμάτινα, αδιάβροχα, με αντιδιδεισδυτική ενδιάμεση σόλα



- Χαλύβδινο προστατευτικό δακτύλων
- Αντιδιδεισδυτική ενδιάμεση σόλα από ελαστικό χάλυβα

~~55.80€~~
37.00€

ΔΙΑΘΕΣΙΜΑ
ΝΟΥΜΕΡΑ

από **35**
εως **48**

CE S3 SRC

EN ISO
20345
2011



7243FT - B0724306*

Μποτάκια δερμάτινα, αδιάβροχα, χωρίς προστατευτικό δακτύλων και αντιδιδεισδυτική ενδιάμεση σόλα



~~58.90€~~
39.00€

ΔΙΑΘΕΣΙΜΑ
ΝΟΥΜΕΡΑ

από **35**
εως **48**

CE O2 FO SRC

- Χωρίς προστατευτικό δακτύλων
- Χωρίς αντιδιδεισδυτική ενδιάμεση σόλα

EN ISO
20347
2012



7243EN - B0724308*

Μποτάκια δερμάτινα, αδιάβροχα, με σύστημα για γρήγορο άνοιγμα



- Χαλύβδινο προστατευτικό δακτύλων
- Αντιδιδεισδυτική ενδιάμεση σόλα από ελαστικό χάλυβα

~~57.66€~~
38.00€

ΔΙΑΘΕΣΙΜΑ
ΝΟΥΜΕΡΑ

από **35**
εως **48**

CE S3 RS SRC

EN ISO
20345
2011



7243BK - B0724312*

Μποτάκια δερμάτινα



~~63.86€~~
42.50€

ΔΙΑΘΕΣΙΜΑ
ΝΟΥΜΕΡΑ

από **35**
εως **48**

CE S1P SRC

- Χαλύβδινο προστατευτικό δακτύλων
- Αντιδιδεισδυτική ενδιάμεση σόλα από composite ύφασμα

EN ISO
20345
2011



7243CK - B0724313*

Μποτάκια δερμάτινα, υδατοαπωθητικά, με γρήγορο άνοιγμα



- Χαλύβδινο προστατευτικό δακτύλων
- Αντιδιδεισδυτική ενδιάμεση σόλα από composite ύφασμα

~~69.44€~~
43.40€

ΔΙΑΘΕΣΙΜΑ
ΝΟΥΜΕΡΑ

από **35**
εως **48**

CE S3 RS SRC

EN ISO
20345
2011



7245BK - B0724512*

Μποτάκια δερμάτινα δετά, τύπου "συγκολλητή", υδατοαπωθητικά, με γρήγορο άνοιγμα και προστασία εμπρός με στραπ



~~79.36€~~
49.60€

ΔΙΑΘΕΣΙΜΑ
ΝΟΥΜΕΡΑ

από **35**
εως **48**

CE S3 RS SRC

- Χαλύβδινο προστατευτικό δακτύλων
- Αντιδιδεισδυτική ενδιάμεση σόλα από composite ύφασμα

EN ISO
20345
2011



7246E - B0724604*

Υποδήματα σουέτ, διάτρητα



- Χαλύβδινο προστατευτικό δακτύλων
- Αντιδιδεισδυτική ενδιάμεση σόλα από ελαστικό χάλυβα

~~57.66€~~
38.00€

ΔΙΑΘΕΣΙΜΑ
ΝΟΥΜΕΡΑ

από **35**
εως **48**

CE S1P SRC

EN ISO
20345
2011



7246BK - B0724612*

Υποδήματα σουέτ, διάτρητα



- Χαλύβδινο προστατευτικό δακτύλων
- Αντιδιδεισδυτική ενδιάμεση σόλα από composite ύφασμα

~~69.44€~~
43.40€

ΔΙΑΘΕΣΙΜΑ
ΝΟΥΜΕΡΑ
από 35
εως 48

CE S1P SRC

EN ISO
20345
2011



7248G - B0724801*

Υποδήματα σουέτ με δικτυωτά ενθέματα



- Χαλύβδινο προστατευτικό δακτύλων
- Αντιδιδεισδυτική ενδιάμεση σόλα από ελαστικό χάλυβα

~~73.16€~~
35.00€

ΔΙΑΘΕΣΙΜΑ
ΝΟΥΜΕΡΑ
από 38/41
44

CE S1P SRC

EN ISO
20345
2011



7249GK - B0724902

Μποτάκια σουέτ με γλιό ενθέματα, με σύστημα γρήγορου ανοίγματος και ενίσχυση κατά της φθοράς στην περιοχή των προστατευτικών δακτύλων



- Χαλύβδινο προστατευτικό δακτύλων
- Αντιδιδεισδυτική ενδιάμεση σόλα από composite ύφασμα

~~89.28€~~
55.80€

ΔΙΑΘΕΣΙΜΑ
ΝΟΥΜΕΡΑ
από 35
εως 48

CE S1P RS SRC

EN ISO
20345
2011



7250NKK - B0725002*

Υποδήματα σουέτ, αδιάβροχα, με ενθέματα microfibre



- Composite προστατευτικό δακτύλων με αναπνεύσιμη μεμβράνη
- Composite αντιδιδεισδυτική ενδιάμεση σόλα

~~148.12€~~
66.00€

ΔΙΑΘΕΣΙΜΑ
ΝΟΥΜΕΡΑ
από 40, 42
45

CE S1P SRC

EN ISO
20345
2011



7251NKK - B0725102*

Μποτάκια σουέτ, αδιάβροχα, με ενθέματα microfibre



- Composite προστατευτικό δακτύλων με αναπνεύσιμη μεμβράνη
- Composite αντιδιδεισδυτική ενδιάμεση σόλα

~~147.56€~~
70.00€

ΔΙΑΘΕΣΙΜΑ
ΝΟΥΜΕΡΑ
από 45
εως 46

CE S1P SRC

EN ISO
20345
2011



7252NKK - B0725201*

Μποτάκια Nubuck, αδιάβροχα, με αδιάβροχα ενθέματα microfibre



- Composite προστατευτικό δακτύλων με αναπνεύσιμη μεμβράνη
- Composite αντιδιδεισδυτική ενδιάμεση σόλα

~~172.36€~~
105.00€

ΔΙΑΘΕΣΙΜΑ
ΝΟΥΜΕΡΑ
από 41-42
45, 47

CE S3 SRC

EN ISO
20345
2011



7258NKK - B0725801*

Υποδήματα σουέτ, αδιάβροχα, με αδιάβροχα νάιλον ενθέματα



- Composite προστατευτικό δακτύλων
- Composite αντιδιδεισδυτική ενδιάμεση σόλα

~~148.80€~~
74.00€

ΔΙΑΘΕΣΙΜΑ
ΝΟΥΜΕΡΑ
από 44
45

CE S3 SRC

EN ISO
20345
2011



7293HM - B0729306*

Υποδήματα δερμάτινα, υδατοαπωθητικά, με λαστικένια σόλα υψηλής απόδοσης VIBRAM®, με ενθέματα κατά της φθοράς στη πέτρα και ενισχυμένο κάλυμμα προστατευτικό δακτύλων από πολυουρεθάνη



- Προστατευτικό δακτύλων Fibreglass
- Αντιδιδεισδυτική ενδιάμεση σόλα από composite fibre

~~256.68€~~
160.58€

ΔΙΑΘΕΣΙΜΑ
ΝΟΥΜΕΡΑ
από 39
εως 48

CE S3 HRO HI SRC

EN ISO
20345
2011



7294HM - B0729406*

Μποτάκια δερμάτινα, υδατοαπωθητικά, με λαστικένια σόλα υψηλής απόδοσης VIBRAM®, με ενθέματα κατά της φθοράς στη πέτρα και ενισχυμένο κάλυμμα προστατευτικό δακτύλων από πολυουρεθάνη



- Προστατευτικό δακτύλων Fibreglass
- Αντιδιδεισδυτική ενδιάμεση σόλα από composite fibre

~~272.18€~~
169.88€

ΔΙΑΘΕΣΙΜΑ
ΝΟΥΜΕΡΑ
από 39
εως 48

CE S3 HRO HI SRC

EN ISO
20345
2011



7294HN - B0729408*

Μποτάκια Nubuck, υδατοαπωθητικά, με SUP-PORT SYSTEM για πλευρική στήριξη αστραγάλου και σύστημα γρήγορου ανοίγματος Ανθεκτικό ελαστικό πέλαμα και προστατευτικό δακτύλων από PU Φαρδύς κορμός



- Χαλύβδινο προστατευτικό δακτύλων
- Αντιδιδεισδυτική ενδιάμεση σόλα από composite ύφασμα

~~205.84€~~
135.00€

ΔΙΑΘΕΣΙΜΑ
ΝΟΥΜΕΡΑ
από 39
εως 47

CE S3 HRO HI RS SRC

EN ISO
20345
2011



* προσθέστε το νούμερο υποδήματος της επιλογής σας

Υποδήματα εργασίας

7310CRK - B0731003*

Υποδήματα δερμάτινα δετά, τύπου "συγκολλητή", υδατοαπωθητικά, με γρήγορο άνοιγμα και προστασία εμπρός με στραπ με πυρίμαχες ραφές
Ανεκτική λαστικήνα σόλα και ενθέματα κατά της φθοράς στην περιοχή των προστατευτικών δακτύλων



CE S3 RS HRO SRC

- Composite προστατευτικό δακτύλων
- Αντιδιδεισδυτική ενδιάμεση σόλα από composite ύφασμα

~~119.66€~~
79.50€

ΔΙΑΘΕΣΙΜΑ
ΝΟΥΜΕΡΑ
από 35
εως 48

EN ISO
20345
2011



7313G - B0731306*

Υποδήματα σουέτ με νάιλον δικτυωτό και ενθέματα PU



Monza

~~117.80€~~
61.00€

ΔΙΑΘΕΣΙΜΑ
ΝΟΥΜΕΡΑ
από 42
εως 44

CE S1P SRC

- Composite προστατευτικό δακτύλων
- Αντιδιδεισδυτική ενδιάμεση σόλα από composite ύφασμα

EN ISO
20345
2011



7314AF - B0731402*

Υποδήματα σουέτ με νάιλον δικτυωτό και ενθέματα άνθρακα



Active



~~148.74€~~
93.50€

ΔΙΑΘΕΣΙΜΑ
ΝΟΥΜΕΡΑ
από 35
εως 48

CE S1P SRC

- Composite προστατευτικό δακτύλων
- Αντιδιδεισδυτική ενδιάμεση σόλα από composite ύφασμα

EN ISO
20345
2011



7314AB - B0731403*

Υποδήματα σουέτ με νάιλον δικτυωτό και ενθέματα άνθρακα



Active



~~124.62€~~
76.00€

ΔΙΑΘΕΣΙΜΑ
ΝΟΥΜΕΡΑ
από 41-42
εως 47

CE S1P SRC

- Composite προστατευτικό δακτύλων
- Αντιδιδεισδυτική ενδιάμεση σόλα από composite ύφασμα

EN ISO
20345
2011



7315AN - B0731505*

Υποδήματα σουέτ και μικροίνας, υδατοαπωθητικό, με ενθέματα άνθρακα



Active



~~154.38€~~
102.50€

ΔΙΑΘΕΣΙΜΑ
ΝΟΥΜΕΡΑ
από 35
εως 48

CE S3 SRC

- Composite προστατευτικό δακτύλων
- Αντιδιδεισδυτική ενδιάμεση σόλα από composite ύφασμα

EN ISO
20345
2011



7316N - B0731605*

Υποδήματα σουέτ, αδιάβροχα, με ενθέματα από μικροίνα



Assen



~~136.40€~~
68.00€

ΔΙΑΘΕΣΙΜΑ
ΝΟΥΜΕΡΑ
41

CE S3 SRC

- Προστατευτικό δακτύλων fibreglass
- Αντιδιδεισδυτική ενδιάμεση σόλα composite fibre

EN ISO
20345
2011



7317NA - B0731701*

Υποδήματα σουέτ, διάτρητα, με ενίσχυση μικροίνας στην περιοχή του τακουινιού



NewActive



~~107.26€~~
66.96€

ΔΙΑΘΕΣΙΜΑ
ΝΟΥΜΕΡΑ
από 35
εως 48

CE S1P SRC

- Composite προστατευτικό δακτύλων
- Αντιδιδεισδυτική ενδιάμεση σόλα composite fi bre

EN ISO
20345
2011



7318AN - B0731805*

Μποτάκια σουέτ και μικροίνας, υδατοαπωθητικά, με ενθέματα από άνθρακα



Active



~~159.34€~~
105.00€

ΔΙΑΘΕΣΙΜΑ
ΝΟΥΜΕΡΑ
από 35
εως 48

CE S3 SRC

- Composite προστατευτικό δακτύλων
- Αντιδιδεισδυτική ενδιάμεση σόλα από composite ύφασμα

EN ISO
20345
2011



7320M - B0732003*

Υποδήματα σουέτ, διάτρητα, με ενίσχυση μικροίνας στην περιοχή του τακουινιού



Estoril



~~136.40€~~
67.00€

ΔΙΑΘΕΣΙΜΑ
ΝΟΥΜΕΡΑ
42
46

CE S3 SRC

- Προστατευτικό δακτύλων fibreglass
- Αντιδιδεισδυτική ενδιάμεση σόλα composite fibre

EN ISO
20345
2011



7320NA - B0732004*

Υποδήματα nubuck, υδατοαπωθητικά, με ενθέματα κατά της φθοράς στην περιοχή των προστατευτικών δακτύλων



NewActive



~~109.74€~~
68.82€

ΔΙΑΘΕΣΙΜΑ
ΝΟΥΜΕΡΑ
από 35
εως 48

CE S3 SRC

- Composite προστατευτικό δακτύλων
- Αντιδιδεισδυτική ενδιάμεση σόλα composite fi bre

EN ISO
20345
2011



7321NA - B0732104*

Υποδήματα nubuck, υδατοαπωθητικά, με ενθέματα κατά της φθοράς στην περιοχή των προστατευτικών δακτύλων και γρήγορο άνοιγμα

**NewActive**

~~114.70€~~
71.92€

**ΔΙΑΘΕΣΙΜΑ
ΝΟΥΜΕΡΑ**
από **35**
εως **48**

CE S3 RS SRC

- Composite προστατευτικό δακτύλων
- Αντιδιδεισδυτική ενδιάμεση σόλα composite fibre

7323SA - B0732304*

Μπότσια υφασμάτινα, εξαιρετικά ανθεκτικά στα γδαρσίματα, με γρήγορο άνοιγμα και σταθεροποιητή φτέρνας



~~120.28€~~
75.02€

**ΔΙΑΘΕΣΙΜΑ
ΝΟΥΜΕΡΑ**
από **35**
εως **48**

CE S3 RS SRC

- Composite προστατευτικό δακτύλων
- Αντιδιδεισδυτική ενδιάμεση σόλα από composite ύφασμα

7340B - B0734002*

Υποδήματα από δικτυωτό ύφασμα, υψηλής αναπνευσιμότητας, με υψηλής συχνότητας ενθέματα PU και ενίσχυση προστατευτικού δακτύλων από σουέτ.

**FIT PRO NET**

~~231.26€~~
144.46€

**ΔΙΑΘΕΣΙΜΑ
ΝΟΥΜΕΡΑ**
από **36**
εως **47**

EN ISO 20345 2011**CE S1P SRC**

- Αλουμινένιο προστατευτικό δακτύλων
- Αντιδιδεισδυτική ενδιάμεση σόλα από composite ύφασμα

Κλείσιμο FixLock ευκολότερα να βάζετε και να βγάζετε τα υποδήματα (συμπεριλαμβάνονται κλασικά κορδόνια)

7341N - B0734102*

Υποδήματα μικροσουέτ, αδιάβροχα, με υψηλής συχνότητας ενθέματα PU και ενίσχυση προστατευτικού δακτύλων από σουέτ.

**FIT PRO**

~~239.94€~~
150.04€

**ΔΙΑΘΕΣΙΜΑ
ΝΟΥΜΕΡΑ**
από **36**
εως **47**

EN ISO 20345 2011**CE S3 SRC**

- Αλουμινένιο προστατευτικό δακτύλων
- Αντιδιδεισδυτική ενδιάμεση σόλα από composite ύφασμα

Κλείσιμο FixLock ευκολότερα να βάζετε και να βγάζετε τα υποδήματα (συμπεριλαμβάνονται κλασικά κορδόνια)

7352B - B0735201*

Υποδήματα από δικτυωτό ύφασμα, υψηλής αναπνευσιμότητας, με ενθέματα TPU Σταθεροποιητής φτέρνας, ελαστικό μαξιλαράκι φτέρνας και σόλα EVA με ανθεκτική επεξεργασία ελαστικού νιτριλίου



~~179.80€~~
112.22€

**ΔΙΑΘΕΣΙΜΑ
ΝΟΥΜΕΡΑ**
από **38**
εως **48**

EN ISO 20345 2011**CE S1P HRO SRC**

- Composite προστατευτικό δακτύλων
- Αντιδιδεισδυτική ενδιάμεση σόλα από composite ύφασμα

ΕΞΑΙΡΕΤΙΚΑ ΕΛΑΦΡΙΑ: βάρος για το 42: 450 g

7322SA - B0732204*

Υποδήματα υφασμάτινα, εξαιρετικά ανθεκτικά στα γδαρσίματα, με σταθεροποιητή φτέρνας



~~118.42€~~
73.78€

**ΔΙΑΘΕΣΙΜΑ
ΝΟΥΜΕΡΑ**
από **35**
εως **48**

CE S3 SRC

- Composite προστατευτικό δακτύλων
- Αντιδιδεισδυτική ενδιάμεση σόλα από composite ύφασμα

7327NKK - B0732700*

Μπότες δερμάτινες, τύπου "POLAR", αδιάβροχες



~~297.60€~~
150.00€

**ΔΙΑΘΕΣΙΜΑ
ΝΟΥΜΕΡΑ**
από **39-41**
εως **44**

CE S3 HRO SRA

- Πλαστικό προστατευτικό δακτύλων
- Αντιδιδεισδυτική ενδιάμεση σόλα από συνθετικό ύφασμα

7340R - B0734004*

Υποδήματα από δικτυωτό ύφασμα, υψηλής αναπνευσιμότητας, με πυκνά ενθέματα PU και ενίσχυση στην περιοχή του προστατευτικού δακτύλων από σουέτ.

**FIT PRO NET**

~~217.62€~~
145.00€

**ΔΙΑΘΕΣΙΜΑ
ΝΟΥΜΕΡΑ**
από **36**
εως **47**

EN ISO 20345 2011**CE S1P SRC**

- Αλουμινένιο προστατευτικό δακτύλων
- Αντιδιδεισδυτική ενδιάμεση σόλα από composite fibre

Κλείσιμο FixLock ευκολότερα να βάζετε και να βγάζετε τα υποδήματα (συμπεριλαμβάνονται κλασικά κορδόνια)

7352A - B0735200*

Υποδήματα από δικτυωτό ύφασμα, υψηλής αναπνευσιμότητας, με ενθέματα TPU Σταθεροποιητής φτέρνας, ελαστικό μαξιλαράκι φτέρνας και σόλα EVA με ανθεκτική επεξεργασία ελαστικού νιτριλίου



~~179.80€~~
112.22€

**ΔΙΑΘΕΣΙΜΑ
ΝΟΥΜΕΡΑ**
από **38**
εως **48**

EN ISO 20345 2011**CE S1P HRO SRC**

- Composite προστατευτικό δακτύλων
- Αντιδιδεισδυτική ενδιάμεση σόλα από composite ύφασμα

ΕΞΑΙΡΕΤΙΚΑ ΕΛΑΦΡΙΑ: βάρος για το 42: 450 g

7352G - B0735203*

Υποδήματα από δικτυωτό ύφασμα, υψηλής αναπνευσιμότητας, με ενθέματα TPU Σταθεροποιητή φτέρνας, παραδοσιακό κορδόνι, ευρεία εφαρμογή. Σόλα EVA με ανθεκτική επεξεργασία ελαστικού νιτριλίου



~~185.38€~~
115.94€

**ΔΙΑΘΕΣΙΜΑ
ΝΟΥΜΕΡΑ**
από **38**
εως **48**

EN ISO 20345 2011**CE S1P HRO SRC**

- Composite προστατευτικό δακτύλων
- Αντιδιδεισδυτική ενδιάμεση σόλα από composite ύφασμα

ΕΞΑΙΡΕΤΙΚΑ ΕΛΑΦΡΙΑ: βάρος για το 42: 450 g

* προσθέστε το νούμερο υποδήματος της επιλογής σας

Υποδήματα εργασίας

7353Y - B0735300*

Υποδήματα από δικτυωτό ύφασμα, υψηλής αναπνευσιμότητας, με ενθέματα TPU Υψηλής ορατότητας ανακλαστικό πάνω κάλυμμα Σταθεροποιητής φτέρνας, ελαστικό μαξιλαράκι φτέρνας και σόλα EVA με ανθεκτική επεξεργασία ελαστικού νιτριλίου



~~234.98€~~
146.94€

ΔΙΑΘΕΣΙΜΑ ΝΟΥΜΕΡΑ
από **38**
εως **48**

CE S1P HRO SRC

ΕΞΑΙΡΕΤΙΚΑ ΕΛΑΦΡΙΑ:
βάρος για το 42: 450 g

- Composite προστατευτικό δακτύλων
- Αντιδιδεισδυτική ενδιάμεση σόλα από composite ύφασμα

7355V - B0735500*

Μποτάκια από δικτυωτό ύφασμα, υδατοαπωθητικά, με ενθέματα TPU Σταθεροποιητής φτέρνας, ελαστικό μαξιλαράκι φτέρνας και σόλα EVA με ανθεκτική επεξεργασία ελαστικού νιτριλίου



~~195.92€~~
130.00€

ΔΙΑΘΕΣΙΜΑ ΝΟΥΜΕΡΑ
από **38**
εως **48**

CE S3 HRO SRC

ΕΞΑΙΡΕΤΙΚΑ ΕΛΑΦΡΙΑ:
βάρος για το 42: 465 g

- Composite προστατευτικό δακτύλων
- Αντιδιδεισδυτική ενδιάμεση σόλα από composite ύφασμα

7356V - B0735601*

Υποδήματα από μικροίνες, υδατοαπωθητικά, με ενθέματα TPU Σταθεροποιητής φτέρνας, ελαστικό μαξιλαράκι φτέρνας και σόλα EVA με ανθεκτική επεξεργασία ελαστικού νιτριλίου



~~199.64€~~
124.62€

ΔΙΑΘΕΣΙΜΑ ΝΟΥΜΕΡΑ
από **38**
εως **48**

CE S3 HRO SRC

ΕΞΑΙΡΕΤΙΚΑ ΕΛΑΦΡΙΑ:
βάρος για το 42: 460 g

- Composite προστατευτικό δακτύλων
- Αντιδιδεισδυτική ενδιάμεση σόλα από composite ύφασμα

7357V - B0735701*

Μποτάκια από μικροίνες, υδατοαπωθητικά, με ενθέματα TPU Σταθεροποιητής φτέρνας, ελαστικό μαξιλαράκι φτέρνας και σόλα EVA με ανθεκτική επεξεργασία ελαστικού νιτριλίου



~~228.72€~~
137.64€

ΔΙΑΘΕΣΙΜΑ ΝΟΥΜΕΡΑ
από **38**
εως **48**

CE S3 HRO SRC

ΕΞΑΙΡΕΤΙΚΑ ΕΛΑΦΡΙΑ:
βάρος για το 42: 480 g

- Composite προστατευτικό δακτύλων
- Αντιδιδεισδυτική ενδιάμεση σόλα από composite ύφασμα

7362B - B0736200*

Επαγγελματικά υποδήματα, από δικτυωτό ύφασμα, υψηλής αναπνευσιμότητας, με ενθέματα TPU Σταθεροποιητής φτέρνας, ελαστικό μαξιλαράκι φτέρνας και σόλα EVA με ανθεκτική επεξεργασία ελαστικού νιτριλίου



~~167.40€~~
110.00€

ΔΙΑΘΕΣΙΜΑ ΝΟΥΜΕΡΑ
από **39**
εως **48**

CE O1 FO HRO SRC

ΕΞΑΙΡΕΤΙΚΑ ΕΛΑΦΡΙΑ:
βάρος για το 42: 330 g

- Composite προστατευτικό δακτύλων
- Αντιδιδεισδυτική ενδιάμεση σόλα από composite ύφασμα

EN ISO 20345 2011



7354N - B0735400*

Υποδήματα από δικτυωτό ύφασμα, υδατοαπωθητικά, με ενθέματα TPU Σταθεροποιητής φτέρνας, ελαστικό μαξιλαράκι φτέρνας και πάτος EVA με ανθεκτική επεξεργασία ελαστικού νιτριλίου



~~186.00€~~
116.56€

ΔΙΑΘΕΣΙΜΑ ΝΟΥΜΕΡΑ
από **38**
εως **48**

CE S3 HRO SRC

ΕΞΑΙΡΕΤΙΚΑ ΕΛΑΦΡΙΑ:
βάρος για το 42: 460 g

- Composite προστατευτικό δακτύλων
- Αντιδιδεισδυτική ενδιάμεση σόλα από composite ύφασμα

EN ISO 20345 2011



7356G - B0735600*

Υποδήματα με μικροίνες, υδατοαπωθητικά, με ενθέματα TPU Σταθεροποιητής φτέρνας, ελαστικό μαξιλαράκι φτέρνας και σόλα EVA με ανθεκτική επεξεργασία ελαστικού νιτριλίου



~~199.64€~~
124.62€

ΔΙΑΘΕΣΙΜΑ ΝΟΥΜΕΡΑ
από **38**
εως **48**

CE S3 HRO SRC

ΕΞΑΙΡΕΤΙΚΑ ΕΛΑΦΡΙΑ:
βάρος για το 42: 460 g

- Composite προστατευτικό δακτύλων
- Αντιδιδεισδυτική ενδιάμεση σόλα από composite ύφασμα

EN ISO 20345 2011



7357G - B0735700*

Μποτάκια με μικροίνες, υδατοαπωθητικά, με ενθέματα TPU Σταθεροποιητής φτέρνας, ελαστικό μαξιλαράκι φτέρνας και σόλα EVA με ανθεκτική επεξεργασία ελαστικού νιτριλίου



~~228.72€~~
137.64€

ΔΙΑΘΕΣΙΜΑ ΝΟΥΜΕΡΑ
από **38**
εως **48**

CE S3 HRO SRC

ΕΞΑΙΡΕΤΙΚΑ ΕΛΑΦΡΙΑ:
βάρος για το 42: 480 g

- Composite προστατευτικό δακτύλων
- Αντιδιδεισδυτική ενδιάμεση σόλα από composite ύφασμα

EN ISO 20345 2011



7361DKK - B0736100*

Υποδήματα σουέτ, με ενθέματα καμβά



~~132.06€~~
64.00€

ΔΙΑΘΕΣΙΜΑ ΝΟΥΜΕΡΑ
από **38**
40-41

CE S1P SRC

- Αλουμινένιο προστατευτικό δακτύλων με αναπνεύσιμη μεμβράνη
- Composite αντιδιδεισδυτική ενδιάμεση σόλα

EN ISO 20345 2011



7363N - B0736300*

Επαγγελματικά υποδήματα, από δικτυωτό ύφασμα, υδατοαπωθητικά, υψηλής αναπνευσιμότητας, με ενθέματα TPU Σταθεροποιητής φτέρνας, ελαστικό μαξιλαράκι φτέρνας και σόλα EVA με ανθεκτική επεξεργασία ελαστικού νιτριλίου



~~176.08€~~
115.00€

ΔΙΑΘΕΣΙΜΑ ΝΟΥΜΕΡΑ
από **39**
εως **48**

CE O2 FO HRO SRC

ΕΞΑΙΡΕΤΙΚΑ ΕΛΑΦΡΙΑ:
βάρος για το 42: 330 g

- Χωρίς προστατευτικό δακτύλων
- Χωρίς αντιδιδεισδυτική ενδιάμεση σόλα

EN ISO 20345 2011



* προσθέστε το νούμερο υποδήματος της επιλογής σας

Παρελκόμενα Υποδημάτων

7398C - B0739804*

Πάτιο δερμάτινο

~~22.69€~~

11.40€

ΔΙΑΘΕΣΙΜΑ
ΝΟΥΜΕΡΑ

από 36 38 44-46



7398AL - B0739805*

Πάτιο με αλουμινέ τσόχα, για χαμηλές θερμοκρασίες

~~19.10€~~

9.30€

ΔΙΑΘΕΣΙΜΑ
ΝΟΥΜΕΡΑ

από 38
41
48



7398ESD - B0739806*

Ανατομικά διαμορφωμένοι πάτιο για υποδήματα με πιστοποίηση ESD

~~12.15€~~

6.10€

ΔΙΑΘΕΣΙΜΑ
ΝΟΥΜΕΡΑ

38



7398U - B0739800*

Ανατομικά διαμορφωμένοι πάτιο από TPR GEL με μεγάλο μαξιλάρι, στήριξη καμάρας και μαξιλαράκι στη φτέρνα

~~16.24€~~

10.80€

ΔΙΑΘΕΣΙΜΑ
ΝΟΥΜΕΡΑ

B073980058 36-40
B073980063 41-46



Τεχνικές Κάλτσες

7401 - B074010001

Κάλτσες χοντρές, κοντές, από CoolMax® και Lycra®

~~22.69€~~

11.40€



7403 - B074030001

Κάλτσες μεσαίου πάχους, κοντές, από βαμβάκι προ-πλυμένο

~~17.86€~~

9.00€



7407 - B0740700*

Κάλτσες λεπτές, κοντές, από Αιγυπτιακό βαμβάκι και Lycra®

~~12.15€~~

6.10€

ΔΙΑΘΕΣΙΜΑ
ΝΟΥΜΕΡΑ
από 04



7410 - B0741000*

Κάλτσες κοντές από πολυπροπυλένιο με βαμβάκι και Cyrona κάτω

~~29.14€~~

14.40€



ΔΙΑΘΕΣΙΜΑ
ΝΟΥΜΕΡΑ
από 01
εώς 02

7416 - B074160001

Κάλτσες μακριές από Coolmax® και Dryarn®

~~22.94€~~

11.30€



7510 - B0751000*

Παντελόνι πολύτσεπο, άμμου

ΔΙΑΘΕΣΙΜΑ
ΝΟΥΜΕΡΑ

άμμου

B0751000 46

B0751000 52

μπλε

B0751001 46

B0751001 50

γκρι

B0751002 46

~~74.40€~~

35.50€



XS	46
S	48
M	50
L	52
XL	54
XXL	56
XXXL	58

7512 - B0751200*

Παντελόνι T/C καμβάς, τύπου πολύτσεπο, άμμου

~~79.36€~~

38.00€

ΔΙΑΘΕΣΙΜΑ
ΝΟΥΜΕΡΑ

άμμου	πράσινο
από 46	B0751203 46
εως 50	



7513 - B0751300*

Βερμούδα T/C καμβάς, τύπου πολύτσεπο, άμμου

~~62.00€~~

29.50€

ΔΙΑΘΕΣΙΜΑ
ΝΟΥΜΕΡΑ

άμμου

από 46

56

μπλε

B0751301 46

B0751303 46



7520 - B0752000*

Φοδραρισμένο τζην τύπου 5-τσεπο, με μεγάλη πλαϊνή τσέπη, μπλε

~~97.96€~~

47.00€

ΔΙΑΘΕΣΙΜΑ
ΝΟΥΜΕΡΑ

από 46

εως 56



7521 - B0752100*

Τζην 5-τσεπο, μπλε

~~53.94€~~

26.00€

ΔΙΑΘΕΣΙΜΑ
ΝΟΥΜΕΡΑ

από 48

50



* προσθέστε το νούμερο υποδήματος/ ενδύματος της επιλογής σας

7525 - B0752500*

Τζην εργασίας από προπλυμένο stretch, 68% βαμβακερό denim, 29% πολυέστερ, 3% stretch, 10 ounces



~~87.42€~~
58.00€

ΔΙΑΘΕΣΙΜΑ
ΝΟΥΜΕΡΑ
από **46**
εως **58**

XS	00	46
S	01	48
M	02	50
L	03	52
XL	04	54
XXL	05	56
XXXL	06	58

7528 - B0752800*

τζην εργασίας stretch, 98% βαμβάκι, 2% ύφασμα stretch, στενή γραμμή



~~83.98€~~
55.00€

ΔΙΑΘΕΣΙΜΑ
ΝΟΥΜΕΡΑ
από **46**
εως **58**

7530 - B0753000*

Πουκάμισο τζην, μπλε



~~48.98€~~
23.60€

ΔΙΑΘΕΣΙΜΑ
ΝΟΥΜΕΡΑ
από **02**
εως **04**

7535 - B0753500*

Χονδρό πουκάμισο τζην, μπλε



~~57.04€~~
27.50€

ΔΙΑΘΕΣΙΜΑ
ΝΟΥΜΕΡΑ
από **02**
εως **03**

7540 - B0754000*

Ελαφρύ πουκάμισο, άμμου



~~58.90€~~
28.00€

ΔΙΑΘΕΣΙΜΑ
ΝΟΥΜΕΡΑ
από **01**
εως **03**

7546N - B0754602*

Πόλο τρίκουμπο, βαμβακερό πικέ, 220 g/m2, μαύρο



~~48.98€~~
24.70€

ΔΙΑΘΕΣΙΜΑ
ΝΟΥΜΕΡΑ
από **02**
εως **06**

7552 - B075520001

Τεχνικό πόλο από Ho-Cooling, άμμου



~~53.94€~~
25.50€

7554 - B0755400*

Τρίκουμπο πόλο, μακρυμάνικο, άσπρο



~~45.88€~~
22.00€

ΔΙΑΘΕΣΙΜΑ
ΝΟΥΜΕΡΑ
από **02**
εως **03**

7565 - B0756500*

Χονδρό γιλέκο, τύπου πολύτσεπο, άμμου



~~55.80€~~
26.50€

ΔΙΑΘΕΣΙΜΑ
ΝΟΥΜΕΡΑ
άμμου
από **03**
εως **04**
μπλε
B0756501 **04**
γκρι
B0756502 **01**
B0756502 **03/04**

7566 - B0756600*

Γιλέκο T/C καμβάς, τύπου πολύτσεπο, άμμου

~~65.72€~~
31.50€

XS	00
S	01
M	02
L	03
XL	04
XXL	05
XXXL	06

ΔΙΑΘΕΣΙΜΑ
ΝΟΥΜΕΡΑ

άμμου	B0756600	01
μπλε	B0756601	01



7575 - B0757500*

Γιλέκο ripstop νάιλον, αδιάβροχο, άμμου

~~80.60€~~
38.50€

ΔΙΑΘΕΣΙΜΑ
ΝΟΥΜΕΡΑ

άμμου	B0757500	02-04
μπλε	B0757501	03-04



7577N - B0757700*

Γιλέκο, 100% 50D microfibre πολυέστερ, παραγεμισμένο, φροδραρισμένο, μαύρο
Ελαστικό επιθέματα στα ανοίγματα για τα χέρια

~~76.88€~~
36.00€

ΔΙΑΘΕΣΙΜΑ
ΝΟΥΜΕΡΑ
από 02-04
06



7595 - B0759500*

Γιλέκο "Taslon", αδιάβροχο, άμμου

~~86.80€~~
41.50€

ΔΙΑΘΕΣΙΜΑ
ΝΟΥΜΕΡΑ
από 01
05



7620 - B076200101

Τζάκετ fleese, γκρι

~~106.64€~~
51.00€



7630 - B0763000*

Πουλόβερ fleese, άμμου

~~102.92€~~
49.50€

ΔΙΑΘΕΣΙΜΑ
ΝΟΥΜΕΡΑ

άμμου	από 03-05	
γκρι	B0763001	03-05



7634G - B0763401*

Τεχνική μπλουζα, με μακρύ φερμουάρ, 325 g/m2
67% πολυέστερ, 28% γαγον, 5% spandex
3D ύφρασμα για βελτιωμένη αναπνευσσιμότητα και ελευθερία κινήσεων

~~117.18€~~
78.00€

ΔΙΑΘΕΣΙΜΑ
ΝΟΥΜΕΡΑ
από 01
εως 06



7634B - B0763402*

Τεχνική μπλουζα, με μακρύ φερμουάρ 325 g/m²,
μπλε, 67% πολυεστέρας, 28% γαγον, 5% spandex,
3D fabric για βελτιωμένη αναπνευσσιμότητα και ελευθερία κίνησης

~~117.18€~~
78.00€

ΔΙΑΘΕΣΙΜΑ
ΝΟΥΜΕΡΑ
από 00
εως 06



7650 - B0765000*

Παντελόνι εργασίας stretch, πολύτσεπο 90% nylon - 10% spandex, 260 g/m², γκρι ανθρακίτη θήκες για επιγονατίδες, τίσω τσέπες και κάτω άκρα με ενισχυμένο πολυεστέρα 600D, καβάλο που δεν σχιζεται

~~128.96€~~
80.60€

~~127.10€~~
79.36€

ΔΙΑΘΕΣΙΜΑ ΝΟΥΜΕΡΑ

7650 μαύρο	B0765000	00
7650B μπλε	B0765001	00
εως 06	εως 06	



* προσθέστε το νούμερο ενδύματος της επιλογής σας ή επιλέξτε το 9ψήφιο κωδικό

7654N - B0765400*

Μπλούζα stretch microfleece, κοντό φερμουάρ, 180 g/m², μαύρη 95% πολυεστέρας, 5% spandex

7654N ~~65.10€~~
40.92€

7654B ~~64.48€~~
40.30€

ΔΙΑΘΕΣΙΜΑ ΝΟΥΜΕΡΑ	
7654N μαύρο	7654B μπλε
B0765400 00	B0765401 00
εως 06	εως 06



7657N - B0765700*

Μπλούζα stretch fleece, μακρύ φερμουάρ 280g/m², μαύρο 95% polyester, 5% spandex

7657N ~~81.22€~~
50.84€

7657B ~~79.98€~~
50.22€

ΔΙΑΘΕΣΙΜΑ ΝΟΥΜΕΡΑ	
7657N μαύρο	7657B μπλε
B0765700 00	B0765701 00
εως 06	εως 06



7658N - B0765800*

Τζάκετ softshell, 94% πολυεστέρας, 6% spandex, 290g/m², γκρι ανθρακίτη Με αδιάβροχη, αντιανεμική, αναπνεύσιμη TPU μεμβράνη (αντίσταση σε στήλες ύδατος έως 8,000 mm - αναπνευστικότητα 8,000 mnp)

XS 00
S 01
M 02
L 03
XL 04
XXL 05
XXXL 06

~~143.22€~~
95.00€

ΔΙΑΘΕΣΙΜΑ ΝΟΥΜΕΡΑ από 01 εως 06



7659N - B0765900*

Τζάκετ softshell 94% πολυεστέρας, 6% spandex, 290 g/m², με αφαιρούμενη κουκούλα και μανίκια, μαύρο Με αδιάβροχη, αντιανεμική, αναπνεύσιμη μεμβράνη TPU (αντίσταση σε στήλες ύδατος έως 8,000 mm - αναπνευστικότητα 8,000 mnp)

~~215.14€~~
134.54€

ΔΙΑΘΕΣΙΜΑ ΝΟΥΜΕΡΑ από 01 εως 06



7660G - B0766000*

Παντελόνι εργασίας stretch, ελαφρύ, τύπου πολύτσεπο, 86% nylon - 14% spandex, 140 g/m², γκρι ανθρακίτη Στενή εφαρμογή

~~109.74€~~
68.82€

ΔΙΑΘΕΣΙΜΑ ΝΟΥΜΕΡΑ	
7660G γκρι	7660B μπλε
B0766000 00	B0766001 00
εως 06	εως 06



7661G - B0766100*

Βερμούδα εργασίας stretch, ελαφριά, τύπου πολύτσεπο, 86% nylon - 14% spandex, 140 g/m², γκρι ανθρακίτη Στενή εφαρμογή

~~96.72€~~
60.76€

ΔΙΑΘΕΣΙΜΑ ΝΟΥΜΕΡΑ	
7661G γκρι	7661B μπλε
B0766100 00	B0766101 00
εως 06	εως 06



7664N - B0766400*

Μπλούζα, μακρύ φερμουάρ, 280 g/m², μαύρη 60% βαμβάκι, 40% πολυεστέρας

~~71.30€~~
44.64€

ΔΙΑΘΕΣΙΜΑ ΝΟΥΜΕΡΑ	
7664G μαύρη	7664B γκρι
B0766400 00	B0766401 00
εως 06	εως 06



7665N - B0766500*

Κουκούλα, μακρύ φερμουάρ, 280 g/m², μαύρη 60% βαμβάκι, 40% πολυεστέρας

~~78.74€~~
48.98€

ΔΙΑΘΕΣΙΜΑ ΝΟΥΜΕΡΑ	
7665G μαύρη	7665B γκρι
B0766500 00	B0766501 00
εως 06	εως 06



7669N - B0766900*

Τζάκετ εργασίας stretch, ελαφρύ, τύπου πολύτσεπο, 86% nylon, 14% spandex, 140 g-m², μαύρο Με αφαιρούμενα μανίκια και πτυσσόμενη κουκούλα. Αδιάβροχη, αντιανεμική

~~143.84€~~
89.90€

ΔΙΑΘΕΣΙΜΑ ΝΟΥΜΕΡΑ	
από 00	
εως 06	



7670G - B0767000*

Τζάκετ Anorak από Oxford πολυέστερ 300D, αδιάβροχο, επικαλυμμένο με PU, γκρι ανθρακί με αποσπώμενη κουκούλα και ενισχυμένα μανίκια.

Αδιάβροχο, αντιανεμικό και διαπνέον

XS	00
S	01
M	02
L	03
XL	04
XXL	05
XXXL	06

~~139.50€~~
86.80€

ΔΙΑΘΕΣΙΜΑ
ΝΟΥΜΕΡΑ
από **01**
εως **06**



7673NG - B0767300*

Μπουφάν εργασίας αμάνικο με επένδυση ΓΡΑΦΕΝΙΟΥ, 80 g/m2, πρόσψη ενισχυμένη με ύφασμα softshell - 96% πολυεστέρας, 4% ελαστομερή πολυουρεθάνη, πλάτη από 100% νάιλον 20D γκρι ανθρακί (μπροστά), μαύρο (πίσω)

Ελαστικό ένθετο στην μασχάλη
Αντιστατικό, αντιβρακτηριακό, αντιανεμικό

~~130.82€~~
81.84€

ΔΙΑΘΕΣΙΜΑ
ΝΟΥΜΕΡΑ
από **01**
εως **06**



7684 - B0768400*

Τζάκετ softshell, 94% πολυέστερ, 6% spandex, 290 g/m2 μαύρο/γκρι Αδιάβροχο τριστρωματικό ύφασμα, με αδιάβροχο, αντιανεμική, αναπνεύσιμη TPU μεμβράνη

~~155.00€~~
74.00€

ΔΙΑΘΕΣΙΜΑ
ΝΟΥΜΕΡΑ
από **02-03**
06

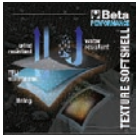

7690 - B0769000*

Ελαφρύ τζάκετ "πιλότου" από T/C, άμμου

~~106.64€~~
51.00€

ΔΙΑΘΕΣΙΜΑ
ΝΟΥΜΕΡΑ

άμμου	γκρι
από 01-02	B0769001 01/03
05	



7691 - B0769100*

Χοντρό τζάκετ "πιλότου", αδιάβροχο, πάγου

~~148.80€~~
74.00€

ΔΙΑΘΕΣΙΜΑ
ΝΟΥΜΕΡΑ

πάγου
B0769100 02
μαύρο
B0769101 01



7693 - B076930002

Τζάκετ τζην, T/C καμβάς με φόδρα

~~119.04€~~
57.00€



7700 - B0770000*

Ελαφρύ τζάκετ, αδιάβροχο, άμμου

~~91.76€~~
46.00€

ΔΙΑΘΕΣΙΜΑ
ΝΟΥΜΕΡΑ

άμμου
B0770000 02, 04
μπλε
B0770001 02
γκρι
B0770002 01



7701 - B0770100*

Τζάκετ από PU/TC, αδιάβροχο, μπλε

~~78.12€~~
39.00€

ΔΙΑΘΕΣΙΜΑ
ΝΟΥΜΕΡΑ
από **01**
εως **04**



7720 - B0772000*

Ελαφρύ τζάκετ, αδιάβροχο, γκρι/ανθρακί

~~110.36€~~
55.00€

ΔΙΑΘΕΣΙΜΑ
ΝΟΥΜΕΡΑ
02



* προσθέστε το νούμερο ενδύματος της επιλογής σας ή επιλέξτε το 9ψήφιο κωδικό

7740 - B0774000*

Τζάκετ Parka από καμβά, αδιάβροχο, άμμου

~~161.20€~~
76.00€

ΔΙΑΘΕΣΙΜΑ
ΝΟΥΜΕΡΑ

άμμου
B0774000 01-02
B0774000 05
μπλε
B0774001 01
καφέ
B0774002 01-02



7770 - B0777000*

Τζάκετ "Taslon", με αφαιρούμενη φόδρα "Husky" (Τζάκετ Husky από πολυέστερ, καπιτονέ, 120 g), άμμου

~~173.60€~~
84.00€

ΔΙΑΘΕΣΙΜΑ
ΝΟΥΜΕΡΑ

άμμου
B0777000 01-04
μαύρο
B0777001 01



7780T - B0778001*

Τζάκετ τύπου πιλότου, τύπου πολύτσεπο

~~146.94€~~
97.50€

ΔΙΑΘΕΣΙΜΑ
ΝΟΥΜΕΡΑ
από 01
εως 06

XS	00
S	01
M	02
L	03
XL	04
XXL	05
XXXL	06



7790 - B077900002

Τζάκετ από μικροίνα Teijin® και πούπουλα χήνας, πορτοκαλί

~~192.20€~~
95.00€



Ρούχα εργασίας

7801 - B078010000

Βερμούδα εργασίας από T/C διαγώνιας πλέξης 210 g, ενθέματα Oxford, καπνού

~~48.36€~~
23.30€



7805 - B078050000

Φόρμα εργασίας από T/C διαγώνιας πλέξης 210 g, ενθέματα Oxford, καπνού

~~104.16€~~
49.50€



7809 - B0780900*

Τζάκετ εργασίας από T/C διαγώνιας πλέξης 210 g, ενθέματα Oxford, καπνού

~~88.04€~~
42.00€

ΔΙΑΘΕΣΙΜΑ
ΝΟΥΜΕΡΑ
από 00-03
05



7810 - B0781001*

Παντελόνι "work trekking", πολύτσεπο, HEAVY 90% γήλον, 10% stretch ύφασμα, 265 g/m², γκρι ανθρακίτη Στενή εφαρμογή, εργονομική εφαρμογή για άνετη κίνηση, ύφασμα διπλής ελαστικότητας για βελτιωμένη άνεση. Ενισχυμένα επιθέματα σε γόνατα, καβάλο και κάτω άκρο

~~119.04€~~
79.00€

ΔΙΑΘΕΣΙΜΑ
ΝΟΥΜΕΡΑ
από 01
εως 05



7811 - B0781100*

Παντελόνι εργασίας "trekking"

~~102.30€~~
62.00€

ΔΙΑΘΕΣΙΜΑ
ΝΟΥΜΕΡΑ
από 01
04



Ρούχα εργασίας

7815N - B0781500*

Παντελόνι εργασίας, τύπου πολύτσεπο, στριμμένος T/C καμβάς, 280 g/m² με επιθέματα πολυέστερ, μαύρο

XS	00
S	01
M	02
L	03
XL	04
XXL	05
XXXL	06
XXXXL	07

~~104.16€~~
49.50€

ΔΙΑΘΕΣΙΜΑ
ΝΟΥΜΕΡΑ
από **01**
εως **05**



7816G - B0781600*

Παντελόνι εργασίας, τύπου πολύτσεπο, από T/C καμβά 260 g/m², γκρι

~~104.78€~~
69.50€

Επιγονατίδες με τσέπη και ενίσχυση στο τελείωμα με πολυέστερ 600D, καβάλο που δεν σκίζεται και ελαστικό ένθεμα πίσω για πιο άνετες κινήσεις

ΔΙΑΘΕΣΙΜΑ ΝΟΥΜΕΡΑ

7816G γκρι	7816BL μπλε
από 00	B0781601 00
εως 06	B0781601 06



7817N - B0781701*

Παντελόνι "work trekking", τύπου πολύτσεπο, HEAVY, 90% νηylon, 10% ελαστικό ύφασμα, 265 g/m², μαύρο. Στενή γραμμή, εργονομική εφαρμογή για άνετη κίνηση και ύφασμα διπλής ελαστικότητας για βελτιωμένη άνεση. Ενισχυμένα επιθέματα σε γόνατα, καβάλο και κάτω άκρο

~~119.04€~~
79.00€

ΔΙΑΘΕΣΙΜΑ
ΝΟΥΜΕΡΑ
από **01**
εως **05**



7821 - B0782100*

Βερμούδα εργασίας, από στριμμένο T/C καμβά, 280 g/m², μαύρο/γκρι

~~88.04€~~
43.50€

ΔΙΑΘΕΣΙΜΑ
ΝΟΥΜΕΡΑ
από **01**
εως **03**



7830ST - B0783000*

Παντελόνι εργασίας stretch, T/C διαγωνάλ, 250 g/m², γκρι

Στενή εφαρμογή, καβάλο που δεν σκίζεται και λάστιχα εφαρμογής στη μέση πλευρικό

~~84.32€~~
56.00€

ΔΙΑΘΕΣΙΜΑ
ΝΟΥΜΕΡΑ
από **00**
εως **06**



7833ST - B0783300*

Φόρμα εργασίας stretch, T/C διαγωνάλ, 250 g/m², γκρι

~~93.62€~~
55.00€

ΔΙΑΘΕΣΙΜΑ
ΝΟΥΜΕΡΑ
από **02**
εως **05**



7840BL - B0784001*

Παντελόνι εργασίας, T/C διαγωνάλ, 245 g/m², μπλε. Λάστιχο στη μέση στο πλάι

~~54.56€~~
36.00€

ΔΙΑΘΕΣΙΜΑ
ΝΟΥΜΕΡΑ
από **00**
εως **07**



7859 - B0785900*

Τζάκετ εργασίας από T/C διαγωνίας πλέξης 180 g, με επιθέματα από T/C που δεν σκίζεται, άμμου

~~71.92€~~
34.50€

ΔΙΑΘΕΣΙΜΑ
ΝΟΥΜΕΡΑ
από **01**
εως **05**



7860G - B0786008*

Παντελόνι εργασίας, ελαφρύ, T/C διαγωνάλ, 180 g/m², με επιθέματα Oxford, γκρι. Νέο σχέδιο - Βελτιωμένη εφαρμογή

~~71.30€~~
44.64€

ΔΙΑΘΕΣΙΜΑ
ΝΟΥΜΕΡΑ
από **00**
εως **07**

LIGHT

Beta EASY



* προσθέστε το νούμερο ενδύματος της επιλογής σας ή επιλέξτε το 9ψήφιο κωδικό

Ρούχα εργασίας

7861G - B0786108*

Βερμούδα εργασίας, ελαφριά, T/C διαγωνιά, 180 g/m², με επιθέματα Oxford, γκρι
Νέο σχέδιο - Βελτιωμένη εφαρμογή

XS	00
S	01
M	02
L	03
XL	04
XXL	05
XXXL	06
XXXXL	07

~~62.00€~~

38.44€

ΔΙΑΘΕΣΙΜΑ
ΝΟΥΜΕΡΑ
από 00
εως 07

LIGHT



Beta EASY

7863G - B0786308*

Φόρμα εργασίας, ελαφριά, T/C διαγωνιά, 180g/m², επιθέματα Oxford, γκρι
Νέο σχέδιο - Βελτιωμένη εφαρμογή

~~88.04€~~

55.18€

ΔΙΑΘΕΣΙΜΑ
ΝΟΥΜΕΡΑ
από 00
εως 07

LIGHT



Beta EASY

7865G - B0786508*

Φόρμα εργασίας, ελαφριά, T/C διαγωνιά, 180 g/m², επιθέματα Oxford, γκρι
Νέο σχέδιο - Βελτιωμένη εφαρμογή

~~116.56€~~

72.54€

ΔΙΑΘΕΣΙΜΑ
ΝΟΥΜΕΡΑ
από 00
εως 07

LIGHT



Beta EASY

7867G - B0786708*

Γιλέκο εργασίας, ελαφρύ, T/C διαγωνιά, 180g/m², επιθέματα Oxford, γκρι
Νέο σχέδιο - Βελτιωμένη εφαρμογή

~~66.96€~~

42.16€

ΔΙΑΘΕΣΙΜΑ
ΝΟΥΜΕΡΑ
από 00
εως 07

LIGHT



Beta EASY

7869 - B0786900*

Τζάκετ εργασίας από T/C διαγωνίας πλέξης 180 g, με επιθέματα από T/C που δεν σκίζεται, γκρι

~~86.80€~~

41.50€

ΔΙΑΘΕΣΙΜΑ
ΝΟΥΜΕΡΑ
από 01-02



7869G - B0786908*

Τζάκετ εργασίας, ελαφρύ, T/C διαγωνιά, 180g/m², επιθέματα Oxford, γκρι
Νέο σχέδιο - Βελτιωμένη εφαρμογή

~~80.60€~~

50.22€

ΔΙΑΘΕΣΙΜΑ
ΝΟΥΜΕΡΑ
από 00
εως 07

LIGHT



Beta EASY

7870E - B0787009*

Παντελόνι εργασίας, ελαφρύ, T/C διαγωνιά 180 g/m², με ενθέματα Oxford, μπλε

~~62.00€~~

31.00€

ΔΙΑΘΕΣΙΜΑ
ΝΟΥΜΕΡΑ
από 00
01

LIGHT



Beta EASY

7873E - B0787309*

Φόρμα εργασίας, ελαφριά T/C διαγωνιά 180 g/m², με επιθέματα Oxford, μπλε

~~76.26€~~

38.00€

ΔΙΑΘΕΣΙΜΑ
ΝΟΥΜΕΡΑ
από 00, 02
07

LIGHT



Beta EASY

7877 - B0787700*

Γιλέκο εργασίας από T/C διαγωνιά 180 g, με επιθέματα από T/C που δεν σκίζεται, μπλε

~~54.56€~~

32.00€

ΔΙΑΘΕΣΙΜΑ
ΝΟΥΜΕΡΑ
από 00-01
05



7879E - B0787909*

Τζάκετ εργασίας, ελαφρύ, T/C διαγωνάλ
180 g/m², με επιθέματα Oxford, μπλε

XS	00
S	01
M	02
L	03
XL	04
XXL	05
XXXL	06
XXXXL	07

~~68.82€~~
34.00€

LIGHT

ΔΙΑΘΕΣΙΜΑ
ΝΟΥΜΕΡΑ
από **01-02**
εως **06**



Beta EASY

7880SC - B0788000*

Παντελόνι εργασίας stretch,
T/C καμβάς, 290 g/m², μαύρο
Στηνή εφαρμογή, καβάλο που δεν σχιζεται
και λάστιχα εφαρμογής στη μέση πλευρικά

~~98.52€~~
60.00€

ΔΙΑΘΕΣΙΜΑ
ΝΟΥΜΕΡΑ
από **00**
εως **06**



7900V - B0790005*

Παντελόνι εργασίας, T/C καμβάς,
260 g/m², επιθέματα Oxford,
πράσινο

~~78.12€~~
48.98€

ΔΙΑΘΕΣΙΜΑ ΝΟΥΜΕΡΑ

7900V πράσινο	7900P μπλέ πετρόλ	7900B μπλέ
από 00	B0790006	από 00
εως 07	B0790006	εως 07
		B0790007
		B0790007

Beta EASY



7900G - B0790008*

Παντελόνι εργασίας, T/C καμβάς, 260 g/m²,
επιθέματα Oxford, γκρι
Νέο σχέδιο - Βελτιωμένη εφαρμογή

~~78.12€~~
48.98€

ΔΙΑΘΕΣΙΜΑ
ΝΟΥΜΕΡΑ
από **00**
εως **07**

Beta EASY



7901G - B0790108*

Βερμούδα εργασίας, T/C καμβάς,
260 g/m², επιθέματα Oxford, γκρι
Νέο σχέδιο - Βελτιωμένη εφαρμογή

~~64.48€~~
40.30€

ΔΙΑΘΕΣΙΜΑ
ΝΟΥΜΕΡΑ
από **00**
εως **07**

Beta EASY



7903P - B0790306*

Φόρμα εργασίας, T/C καμβάς,
260 g/m², επιθέματα Oxford,
μπλέ πετρόλ

~~99.20€~~
62.00€

ΔΙΑΘΕΣΙΜΑ
ΝΟΥΜΕΡΑ
από **00**
εως **07**

Beta EASY



7903G - B0790308*

Φόρμα εργασίας, T/C καμβάς,
260 g/m², επιθέματα Oxford, γκρι
Νέο σχέδιο - Βελτιωμένη
εφαρμογή

~~99.20€~~
62.00€

ΔΙΑΘΕΣΙΜΑ
ΝΟΥΜΕΡΑ
από **00**
εως **07**

Beta EASY



7904N - B0790408*

Τζάκετ εργασίας τύπου πιλότου,
καπιτονέ, από T/C καμβάς,
270 g/m², επιθέματα "Oxford",
μαύρο επένδυση από
πολυέστερ, 140 g/m²

~~149.42€~~
93.62€

ΔΙΑΘΕΣΙΜΑ
ΝΟΥΜΕΡΑ
από **00**
εως **07**

Beta EASY



7905G - B0790508*

Φόρμα εργασίας T/C καμβάς,
260 g/m², επιθέματα Oxford,
γκρι
Νέο σχέδιο - Βελτιωμένη
εφαρμογή

~~124.00€~~
77.50€

ΔΙΑΘΕΣΙΜΑ
ΝΟΥΜΕΡΑ
από **00**
εως **07**

Beta EASY



* προσθέστε το νούμερο ενδύματος της επιλογής σας ή επιλέξτε το 9ψήφιο κωδικό

Ρούχα εργασίας

7905E - B0790509*

Φόρμα εργασίας από T/C
καμβά, 260 g/m², επιθέματα
Oxford, γκρι



XS	00
S	01
M	02
L	03
XL	04
XXL	05
XXXL	06
XXXXL	07

~~107.88€~~
54.00€

ΔΙΑΘΕΣΙΜΑ
ΝΟΥΜΕΡΑ
από **01-02**
εως **07**

Beta EASY

7907P - B0790706*

Γιλέκο εργασίας, T/C καμβάς, 260 g/m²,
επιθέματα Oxford,
μπλέ πετρόλ



~~74.40€~~
46.50€

ΔΙΑΘΕΣΙΜΑ
ΝΟΥΜΕΡΑ
από **00**
εως **07**

Beta EASY

7907G - B0790708*

Γιλέκο εργασίας, T/C καμβάς, 260 g/m²,
επιθέματα Oxford, γκρι
Νέο σχέδιο - Βελτιωμένη εφαρμογή



~~74.40€~~
46.50€

ΔΙΑΘΕΣΙΜΑ
ΝΟΥΜΕΡΑ
από **00**
εως **07**

Beta EASY

7909 - B0790901*

Τζάκετ εργασίας από καμβά T/C
270 g, ενθέματα Oxford, γκρι



~~95.48€~~
46.00€

ΔΙΑΘΕΣΙΜΑ
ΝΟΥΜΕΡΑ
από **00**
εως **01**

7909V - B0790905*

Τζάκετ εργασίας, T/C
καμβάς, 260 g/m²,
επιθέματα Oxford,
πράσινο



~~88.04€~~
55.18€

ΔΙΑΘΕΣΙΜΑ ΝΟΥΜΕΡΑ

7909V πράσινο	7909P μπλέ πετρόλ	7909B μπλέ
από 00	από 00	από 00
εως 07	εως 07	εως 07

Beta EASY

7909G - B0790908*

Τζάκετ εργασίας, T/C καμβάς, 260 g/m²,
επιθέματα Oxford, γκρι
Νέο σχέδιο - Βελτιωμένη εφαρμογή



~~88.04€~~
55.18€

ΔΙΑΘΕΣΙΜΑ
ΝΟΥΜΕΡΑ
από **00**
εως **07**

Beta EASY

7909E - B0790909*

Τζάκετ εργασίας από T/C καμβά,
260 g/m², επιθέματα Oxford,
γκρι



~~75.02€~~
37.50€

ΔΙΑΘΕΣΙΜΑ
ΝΟΥΜΕΡΑ
από **04**
εως **06**

Beta EASY

7930P - B0793001*

Παντελόνι εργασίας, 100%
βαμβάκι, 260 g/m², γκρι



~~79.36€~~
37.50€

ΔΙΑΘΕΣΙΜΑ
ΝΟΥΜΕΡΑ
από **01**
εως **06**

7930G - B0793003*

Παντελόνι εργασίας, 100%
βαμβάκι stretch, 220 g/m²
Στενή εφαρμογή



~~88.04€~~
58.50€

ΔΙΑΘΕΣΙΜΑ
ΝΟΥΜΕΡΑ
από **00**
εως **06**

7931D - B0793100*

Βερμούδα εργασίας, 100% βαμβάκι,
260 g/m², γκρι

~~57.04€~~
28.50€

ΔΙΑΘΕΣΙΜΑ
ΝΟΥΜΕΡΑ
από **04**
εως **05**

**7933P - B079330101**

Φόρμα εργασίας, 100% βαμβάκι,
260 g/m², γκρι

~~91.76€~~
45.50€

XS	00
S	01
M	02
L	03
XL	04
XXL	05
XXXL	06
XXXXL	07

**7935P - B0793501***

Φόρμα εργασίας,
100% βαμβάκι,
260 g/m², γκρι

~~125.86€~~
62.00€

ΔΙΑΘΕΣΙΜΑ
ΝΟΥΜΕΡΑ
από **01**
03

**7939P - B0793901***

Τζάκετ εργασίας, 100% βαμβάκι,
260 g/m²,
γκρι

~~91.4€~~
46.00€

ΔΙΑΘΕΣΙΜΑ
ΝΟΥΜΕΡΑ
από **01-02**
06

**7970 - B0797001***

Παντελόνι από PVC Tricot,
αδιάβροχο, κίτρινο

~~33.48€~~
16.20€

ΔΙΑΘΕΣΙΜΑ ΝΟΥΜΕΡΑ	
κίτρινο	πράσινο
B0797001 01-02	B0797002 02

**7973 - B0797300***

Φόρμα από PVC Tricot,
αδιάβροχη, μπλε

~~57.04€~~
28.50€

ΔΙΑΘΕΣΙΜΑ
ΝΟΥΜΕΡΑ
από **00**
04

**7978E - B079780001**

Τζάκετ αδιάβροχο, πολυέστερ με
επικάλυψη PVC, με θερμοκαλυμμένες
ραφές, μπλε

~~39.38€~~
15.40€

**7979 - B0797901***

Τζάκετ από PVC Tricot,
αδιάβροχο, κίτρινο

~~55.48€~~
26.50€

ΔΙΑΘΕΣΙΜΑ ΝΟΥΜΕΡΑ	
κίτρινο	
B0797901 01	
B0797901 05	
πράσινο	
B0797902 02	

**7071BD - B070710019**

Γυαλιά προστασίας με
πολυκαρβονικό τζάμι

~~17.36€~~
8.40€

**7984G - B079840525**

Ζώνη εργασίας, 100% TPE, με επιχρωμιωμένη
μεταλλική αγκράφα, ένα μέγεθος: 125 cm -
μπορεί να κοντύνει, πλάτος: 35 mm, μαύρη

~~23.81€~~
15.80€



* προσθέστε το νούμερο ενδύματος της επιλογής σας ή επιλέξτε το 9ψήφιο κωδικό



Το παρόν φυλλάδιο ισχύει μέχρι εξαντλήσεως των αποθεμάτων. Οι πλήρεις καταλόγοι της εταιρείας μας βρίσκονται διαθέσιμοι στο πλησιέστερο κατάστημα της περιοχής σας καθώς και στο www.lam.gr.

Η ηλεκτρονική μας σελίδα, η σελίδα στο Facebook καθώς και η σελίδα στο Instagram έχουν αποκλειστικά πληροφοριακό χαρακτήρα και δεν λειτουργούν σαν ηλεκτρονικά καταστήματα.

Η LAM A.E.B.E. διαθέτει δίκτυο συνεργαζόμενων καταστημάτων σε όλη την χώρα για τις πωλήσεις των προϊόντων της. Η εταιρεία διατηρεί το δικαίωμα να ενημερώνει και να αναβαθμίζει τη σειρά των προϊόντων της χωρίς ειδοποίηση και δεν φέρει καμία ευθύνη για τυχόν τυπογραφικά λάθη.

Οι απεικονίσεις αποτελούν copyright της εταιρείας και απαγορεύεται κάθε είδους αναπαραγωγή με οποιαδήποτε μορφή ή μέσον, ολική ή μερική χωρίς άδεια.

ΑΝΤΙΠΡΟΣΩΠΟΣ

ΚΩΔΙΚΟΣ : 000185